

建築設計 50-5331

名称	上郷住宅造成工事(2次)設計図
図面名称	道路計画平面図
図面番号	50-5331
設計	〇〇〇〇〇〇
計	愛知県建築部住宅建設課

愛知県建築部住宅建設課

C-1型

直壁

前面 後面

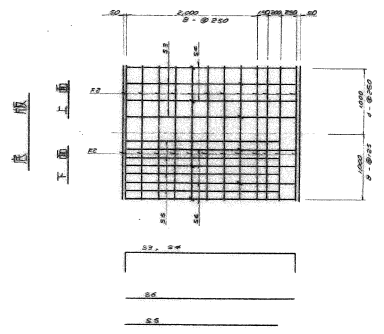
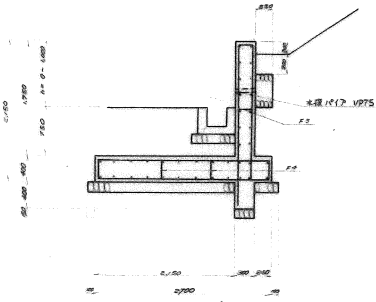

鉄筋表 1/10当

品名	規格	数量	重量
S1	DP18 250	2,700 / 250 = 10.8	10.8 × 0.25 = 2.70
S2	DP18 250	2,700 / 250 = 10.8	10.8 × 0.25 = 2.70
S3	DP18 250	2,700 / 250 = 10.8	10.8 × 0.25 = 2.70
S4	DP18 250	2,700 / 250 = 10.8	10.8 × 0.25 = 2.70
S5	DP18 250	2,700 / 250 = 10.8	10.8 × 0.25 = 2.70
S6	DP18 250	2,700 / 250 = 10.8	10.8 × 0.25 = 2.70
S7	DP18 250	2,700 / 250 = 10.8	10.8 × 0.25 = 2.70
S8	DP18 250	2,700 / 250 = 10.8	10.8 × 0.25 = 2.70
S9	DP18 250	2,700 / 250 = 10.8	10.8 × 0.25 = 2.70
S10	DP18 250	2,700 / 250 = 10.8	10.8 × 0.25 = 2.70
小計		67.490	125.562

C-2型

直壁

前面 後面

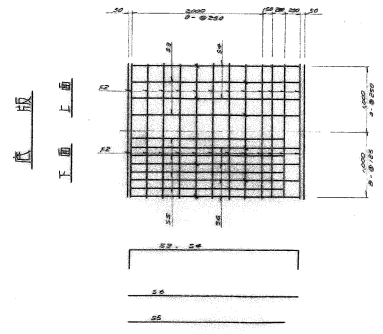
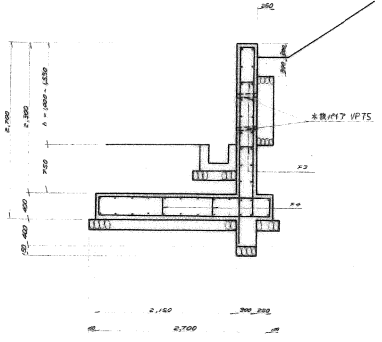

鉄筋表 1/10当

品名	規格	数量	重量
S1	DP18 250	2,700 / 250 = 10.8	10.8 × 0.25 = 2.70
S2	DP18 250	2,700 / 250 = 10.8	10.8 × 0.25 = 2.70
S3	DP18 250	2,700 / 250 = 10.8	10.8 × 0.25 = 2.70
S4	DP18 250	2,700 / 250 = 10.8	10.8 × 0.25 = 2.70
S5	DP18 250	2,700 / 250 = 10.8	10.8 × 0.25 = 2.70
S6	DP18 250	2,700 / 250 = 10.8	10.8 × 0.25 = 2.70
S7	DP18 250	2,700 / 250 = 10.8	10.8 × 0.25 = 2.70
S8	DP18 250	2,700 / 250 = 10.8	10.8 × 0.25 = 2.70
S9	DP18 250	2,700 / 250 = 10.8	10.8 × 0.25 = 2.70
S10	DP18 250	2,700 / 250 = 10.8	10.8 × 0.25 = 2.70
小計		73.830	132.262

接壁目地施工図

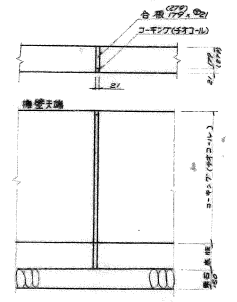

49-7025

建築業登録番号 (G) 45号
 建築士事務所登録番号 第48-1056号

名称	上郷住宅造成工事	設計図
図面名称	擁壁詳細図	図尺 1:40
図面番号	32-25	図期 30.1.
設計		
監理		

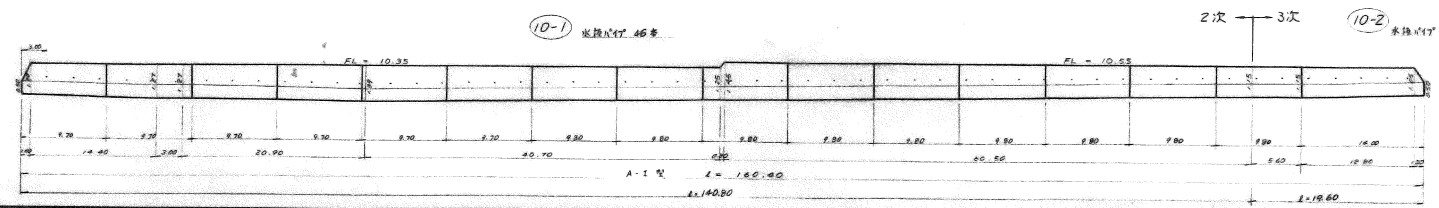
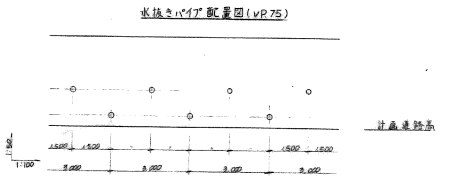
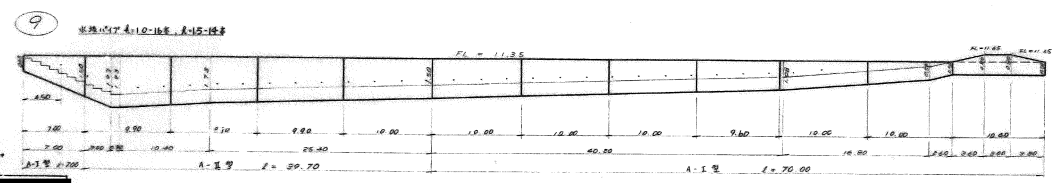
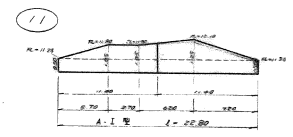
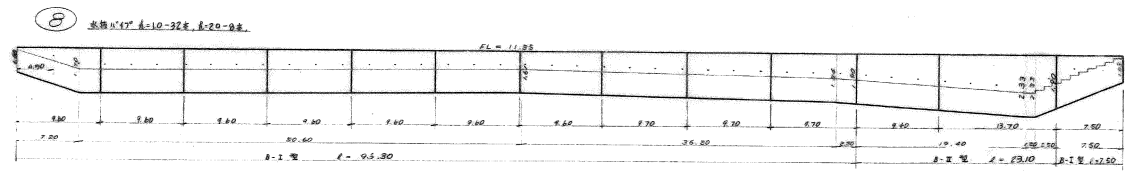
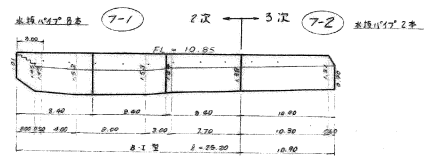
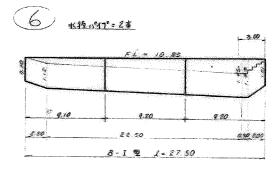
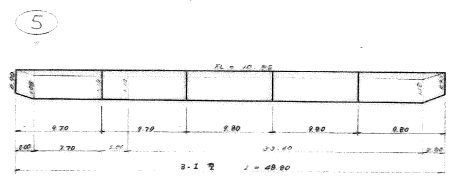
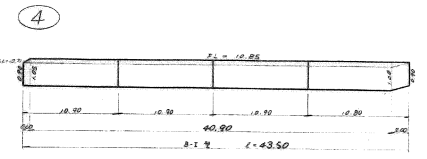
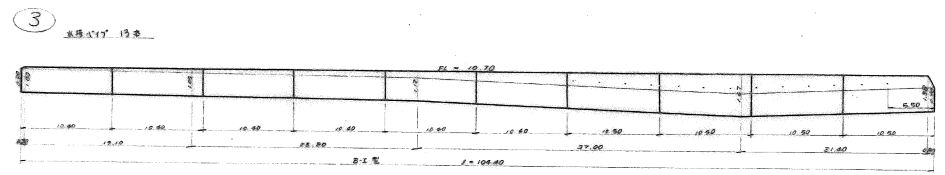
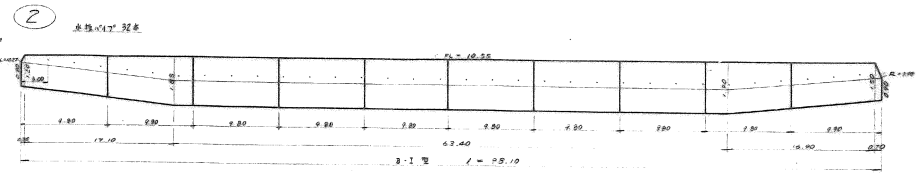
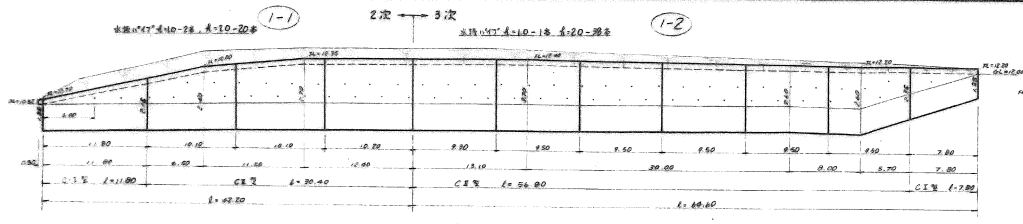

49-7026

工程名称	上村住宅造成工事	设计阶段	1:100
设计日期	32-26	设计日期	1:100
设计人		设计人	50-1
设计单位	愛知縣建築部住宅建設課		

愛知縣建築部住宅建設課