

(1) 水源施設概要

名称	型式	流域()内は 直接(Km ²)	貯水量(千m ³)	開発水量(m ³ /S)	備考
牧尾ダム	ロックフィルダム	(73.26) 304.4	総貯水容量 75,000 有効貯水量 68,000 利水容量 68,000	農業用水 愛知県 20.184 水道用水 岐阜県 1.330 愛知県 2.594 岐阜県 1.300 工業用水 愛知県 5.911 岐阜県 0.500 計 31.819	完成(昭和36年度)
阿木川ダム	ロックフィルダム	81.8	総貯水容量 48,000 有効容量 44,000 ・非洪水期(10/16~5/31) 有効貯水量 44,000 利水容量 44,000 都市用水 22,000 不特定用水 22,000 ・洪水期(6/1~10/15) 有効貯水量 28,000 利水容量 28,000 都市用水 22,000 不特定用水 6,000 洪水調節容量 16,000 堆砂容量 4,000	水道用水 愛知県 1.102 岐阜県 0.800 工業用水 愛知県 2.098 計 4.000	概成(平成2年度) 完成(平成11年度)
味噌川ダム	ロックフィルダム	55.1	総貯水容量 61,000 有効容量 55,000 ・非洪水期(10/16~5/31) 有効貯水量 55,000 利水容量 55,000 都市用水 31,000 不特定用水 24,000 ・洪水期(6/1~10/15) 有効貯水量 43,000 利水容量 43,000 都市用水 31,000 不特定用水 12,000 洪水調節容量 12,000 堆砂容量 6,000	水道用水 愛知県 2.769 名古屋市 0.500 岐阜県 0.300 工業用水 愛知県 0.731 計 4.300	概成(平成8年度) 完成(平成13年度)
長良川河口堰	可動堰	1985	—	水道用水 愛知県 8.320 名古屋市 2.00 三重県 2.84 工業用水 愛知県 2.93 三重県 6.41 計 22.50	完成(平成6年度) 愛知県工水転用分5.46m ³ /s含む
岩屋ダム	ロックフィルダム	(264.9) 1034.90	総貯水容量 173,500 有効容量 150,000 利水容量 61,900 発電容量 38,100 洪水調節容量 50,000 堆砂容量 23,500	農業用水 岐阜県 6.13 水道用水 愛知県 7.22 名古屋市 11.94 岐阜県 1.77 三重県 1.00 工業用水 愛知県 6.30 岐阜県 4.33 三重県 7.00 計 45.69	完成(昭和51年度) 三重県工水転用分1.90m ³ /s含む 三重県工水転用分0.10m ³ /s含む
徳山ダム	ロックフィルダム	254.5	総貯水容量 660,000 有効貯水量 380,400	水道用水 愛知県 2.30 名古屋市 1.00 岐阜県 1.20 工業用水 名古屋市 0.70 岐阜県 1.40 計 6.60	概成(平成19年度) 完成(平成23年度)
矢作ダム	アーチ式コンクリートダム	504.5	総貯水容量 80,000 有効容量 65,000 ・非洪水期(10/16~5/31) 利水容量 65,000 ・洪水期(6/1~10/15) 利水容量 50,000 洪水調節容量 15,000 堆砂容量 15,000	農業用水 愛知県 41.44 水道用水 愛知県 4.43 工業用水 愛知県 6.69 計 52.56	完成(昭和45年度)
宇連ダム(豊川用水)	重力式コンクリートダム	(26.26) 174.47	総貯水容量 29,110 有効貯水量 28,420 利水容量 28,420	水道用水 愛知県 2.662 工業用水 愛知県 2.028 静岡県 0.402 農業用水 静岡県 20.96	完成(昭和42年度) ※開発水量は、天竜川水系からの流域変更等を含む水量。
豊川総合用水事業				農業用水 愛知県 20.96 水道用水 愛知県 1.521	完成(平成13年度)
大島ダム	重力式コンクリートダム	18.4	総貯水容量 12,300 有効貯水量 11,300		
寒狭川導水施設	可動堰	—	—		
万場調整池	表面遮水壁型フィルダム	0.34	有効容量 5,000		
大原調整池	ゾーン型フィルダム	1.90	有効容量 2,000		
芦ヶ池調整池	盛土・鋼矢板護岸	2.38	有効容量 2,000		
蒲郡調整池	ゾーン型フィルダム	0.75	有効容量 500		
設楽ダム	重力式コンクリートダム	—	総貯水容量(予定) 約98,000	農業用水 愛知県 (0.339) 水道用水 愛知県 0.179	※建設移行(平成15年度) 農業用水は年間平均取水量

(2) 令和4年度 確保水源配分図

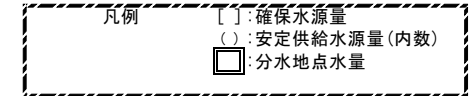

【 木曽川水系 】

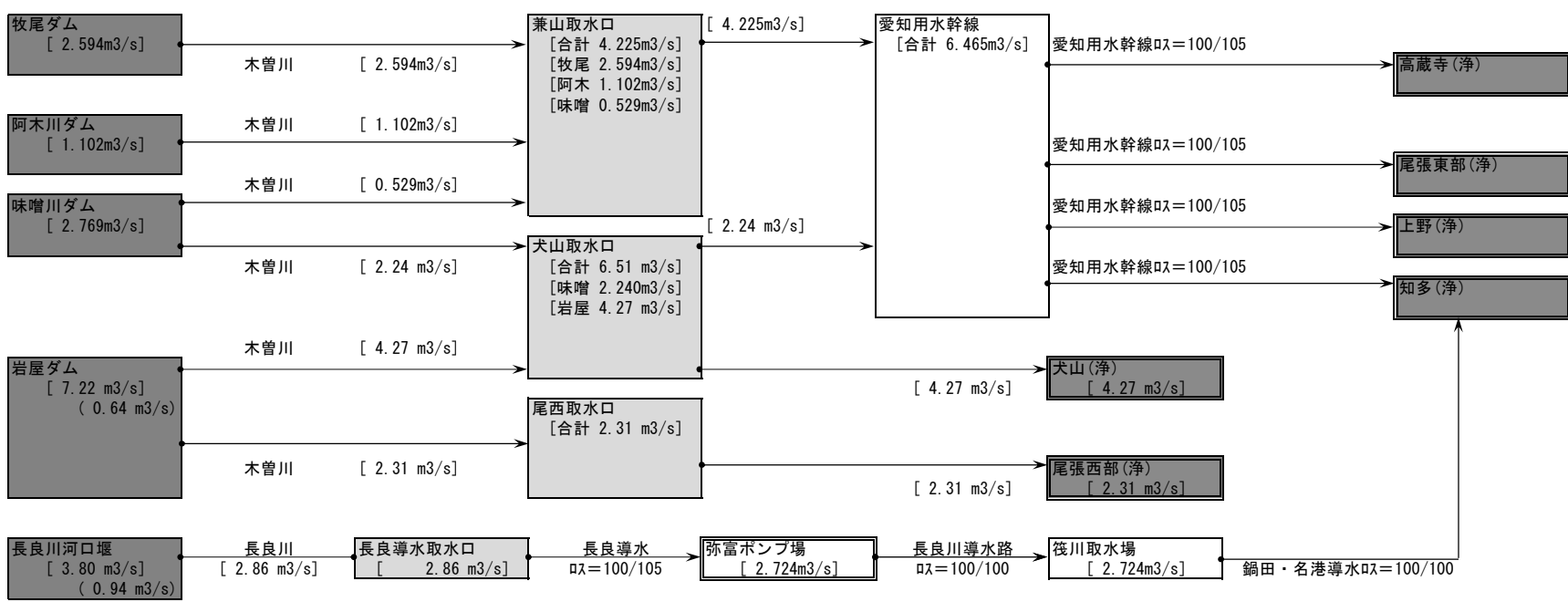

(参考)
愛知用水二期計画値

【最大 6.465m³/s】
(既) 2.594m³/s
(二期) 3.871m³/s
【高蔵 1.273m³/s】
(既) 0.157m³/s
(二期) 1.116m³/s
【旭 0.878m³/s】
(既) 0.569m³/s
(二期) 0.309m³/s
【尾東 1.233m³/s】
(既) 0.000m³/s
(二期) 1.233m³/s
【上野 2.529m³/s】
(既) 1.316m³/s
(二期) 1.213m³/s
【知多 0.552m³/s】
(既) 0.552m³/s
(二期) 0.000m³/s

(2) 令和4年度 確保水源配分図

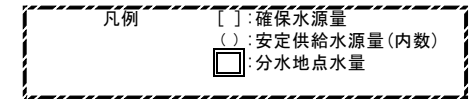

【 矢作川水系 】

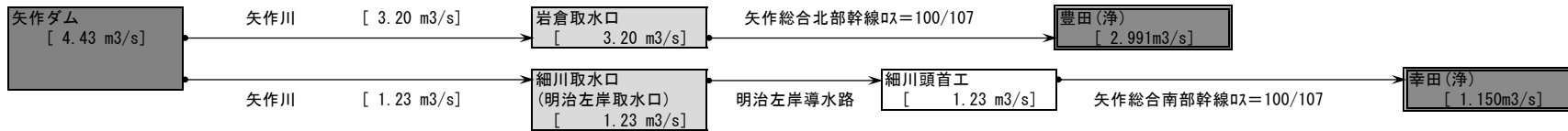

【 豊川水系 】

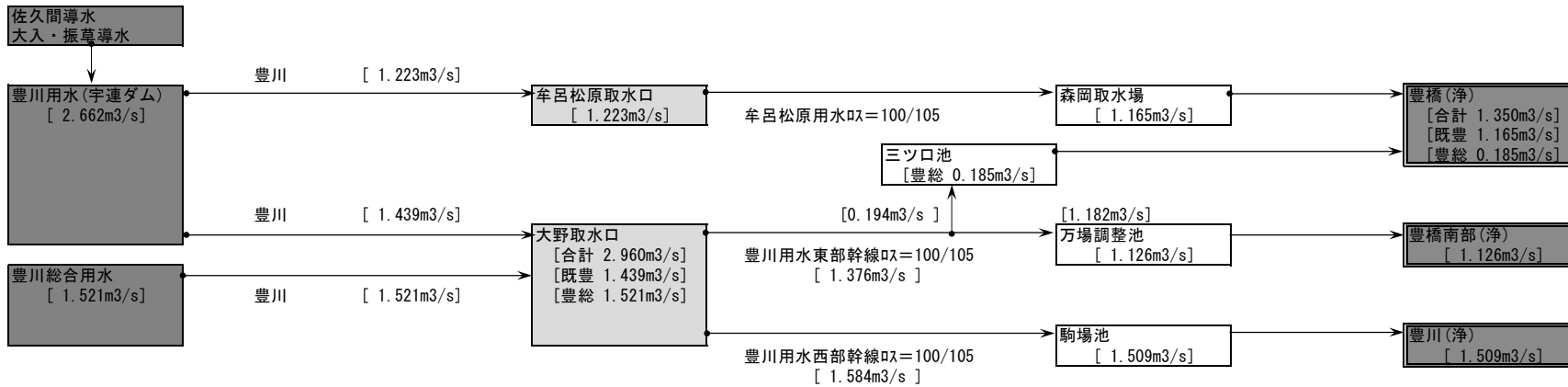

(4) 浄水場施設能力推移表

(m3/日)

浄水場名/年度	S36	S37	S38	S39	S40	S41	S42	S43	S44	S45	S46	S47	S48	S49	S50	S51	S52	S53	S54	S55	S56	S57	S58	S59	S60	S61	S62	S63	H1	H2	H3	H4	H5	H6	H7	H8	H9	H10	H11	H12	H13	H14	H15	H16	H17	H18	H19	H20	H21	H22	H23	H24	H25	H26	H27	H28	H29	H30	R1	R2	R3	年度/浄水場名																																																																																																																																																																																																																																																																																																																																																																																																																																			
高蔵寺浄水場	8,800																														18,800																														33,500																														63,900																														79,100																														94,300																														高蔵寺浄水場																																																																																																																																																																																																																																																																																																												
	(S43.5.18)																														(S48.2.27)																														(S53.7.25)																														(S54.8.1)																														(S58.4.1)																														(S61.4.1)																																																																																																																																																																																																																																																																																																																																										
旭浄水場	12,402																														17,000																														65,000																														ポンプ場																														旭浄水場																																																																																																																																																																																																																																																																																																																																																																								
	(S37.1.25)																														(S41.7.19)																														(S45.8.1)																														(H5.6.30停止)																																																																																																																																																																																																																																																																																																																																																																																																						
尾張東部浄水場	66,500																														133,200																														199,800																														220,300																														尾張東部浄水場																																																																																																																																																																																																																																																																																																																																																																								
	(H5.6.1)																														(H9.8.1)																														(H26.4.1)																																																																																																																																																																																																																																																																																																																																																																																																																																				
上野浄水場	15,937																														23,200																														106,000																														187,300																														164,100																														上野浄水場																																																																																																																																																																																																																																																																																																																																										
	(S37.3.13)																														(S41.4)																														(S43.7.1)																														(S44.7.1)																														(S46.4)																														(S63.4.1)																																																																																																																																																																																																																																																																																																																																										
知多浄水場	82,700																														151,200																														165,400																														206,300																														知多浄水場																																																																																																																																																																																																																																																																																																																																																																								
	(S52.10.1)																														(S55.8.18)																														(S56.4.1)																														(H6.4.1)																																																																																																																																																																																																																																																																																																																																																																																																						
久米浄水場	17,165																														24,000																														(S55.6.30廃止)																														*名称変更は昭和57年4月1日																														久米浄水場																																																																																																																																																																																																																																																																																																																																																																								
	(37.2.20)																														(39.7)																																																																																																																																																																																																																																																																																																																																																																																																																																																																		
大谷浄水場	8,235																														15,000																														16,900																														*ポンプ場																														大谷浄水場																																																																																																																																																																																																																																																																																																																																																																								
	(S37.2.20)																														(S40.4)																														(S43.7.1)																														(S57.1.18停止)																														(S60.3.31廃止)																																																																																																																																																																																																																																																																																																																																																																								
豊田浄水場	57,750																														115,500																														173,250																														231,000																														豊田浄水場																																																																																																																																																																																																																																																																																																																																																																								
	(S47.7.10)																														(S49.7.1)																														(S50.7.20)																														(S56.6.1)																																																																																																																																																																																																																																																																																																																																																																																																						
幸田浄水場	44,500																														66,750																														89,000																														幸田浄水場																																																																																																																																																																																																																																																																																																																																																																																																						
	(S46.8.16)																														(S52.7.5)																														(S58.4.1)																																																																																																																																																																																																																																																																																																																																																																																																																																				
大山浄水場	86,500																														173,000																														259,500																														344,300																														大山浄水場																																																																																																																																																																																																																																																																																																																																																																								
	(S49.2.20)																														(S52.7.21)																														(S54.6.7)																														(H1.7.1)																																																																																																																																																																																																																																																																																																																																																																																																						
尾張西部浄水場	84,500																														169,000																														尾張西部浄水場																																																																																																																																																																																																																																																																																																																																																																																																																																				
	(S60.8.1)																														(H11.4.1)																																																																																																																																																																																																																																																																																																																																																																																																																																																																		
豊橋浄水場	60,000																														74,700																														85,900																														104,900																														豊橋浄水場																																																																																																																																																																																																																																																																																																																																																																								
	(S45.4.1)																														(S55.4.1)																														(S58.4.1)																														(S60.4.1)																																																																																																																																																																																																																																																																																																																																																																																																						
豊川浄水場	13,500																														15,400																														39,800																														43,000																														65,000																														86,000																														豊川浄水場																																																																																																																																																																																																																																																																																																												
	(S45.4.1)																														(S47.4)																														(S49.7.1)																														(S55.4.1)																														(H15.4.1)																														(H19.4.1)																																																																																																																																																																																																																																																																																																																																										
蒲郡浄水場	22,000																														44,000																														52,300																														ポンプ場																														蒲郡浄水場																																																																																																																																																																																																																																																																																																																																																																								
	(S45.4.1)																														(S47.4)																														(S55.10.9)																														(H19.2.28停止)																																																																																																																																																																																																																																																																																																																																																																																																						
豊橋南部浄水場	38,250																														76,500																														豊橋南部浄水場																																																																																																																																																																																																																																																																																																																																																																																																																																				
	(S53.7.1)																														(S60.7.10)																																																																																																																																																																																																																																																																																																																																																																																																																																																																		
合計	S37.1-12,402																														S41.7																														S50.7																														S61.4																														H1.7																														H6.4																														H11.4.1																														H15.4.1																														H19.4.1																														H26.4.1																														合計																																																																																																																																																																																				
	S37.2-37,802																																																																																										1,452,700																														1,514,300																														1,623,400																														1,774,500																														1,796,500																														1,765,200																														1,785,700																																																																																																																																																																																																																		
	S37.3-53,739																														79,200																														760,050																																																																																																																																																																																																																																																																																																																																																																																																																																				
	S39.7																														S43.5																														S52.7																														S57.1																														S60.8																														H5.7																														H9.8.1																																																																																																																																																																																																																																																																																																												
	60,574																														88,000																														868,800																														1,247,100																														1,437,500																														1,582,500																														1,690,000																																																																																																																																																																																																																																																																																																												
	S40.4																														S43.7																														S49.7																														S56.6																														S60.7																														S63.4																																																																																																																																																																																																																																																																																																																																										
	67,339																														133,200																														702,300																														1,264,000																														1,353,000																														1,429,500																																																																																																																																																																																																																																																																																																																																										
	S41.4																														S44.7																														S49.2																														S56.4																														S60.4																																																																																																																																																																																																																																																																																																																																																																								
	74,602																														172,700																														620,150																														1,206,250																														1,314,750																																																																																																																																																																																																																																																																																																																																																																								
	S45.4																														S48.2																														S52.10																														S55.10																														S58.4																																																																																																																																																																																																																																																																																																																																																																								
	268,200																														533,650																														951,500																														1,192,050																														1,295,750																																																																																																																																																																																																																																																																																																																																																																								
	S45.8																														S47.7																														S53.7																														S55.8																																																																																																																																																																																																																																																																																																																																																																																																						
	316,200																														523,650																														1,004,450																														1,183,750																																																																																																																																																																																																																																																																																																																																																																																																						
	S46.4																														S47.4																														S54.6																														S55.6																																																																																																																																																																																																																																																																																																																																																																																																						
	397,500																														465,900																														1,090,950																														1,115,750																																																																																																																																																																																																																																																																																																																																																																																																						
	S46.8																														S48.8																														S54.8																														S55.4																																																																																																																																																																																																																																																																																																																																																																																																						
	442,000																																																												1,121,350																														1,139,750																																																																																																																																																																																																																																																																																																																																																																																																						

(注) 筏川取水場 S55.8.18(90 m3/分×70m×3台)
 森岡取水場 S50.7.17(25.7m3/分×30m×4台)
 三好ヶ丘ポンプ場 H 5.7. 1(21.3m3/分×64m×3台)
 弥富ポンプ場 H10. 8.18(85.8m3/分×12m×3台)

(5) 浄水場施設能力調

令和4年度

区分	事務所名 浄水場名	尾張旭出張所			愛知用水水道事務所		尾張水道事務所		西三河水道事務所		東三河水道事務所			計	備考	
		高蔵寺	旭	尾張東部	上野	知多	犬山	尾張西部	豊田	幸田	豊橋	豊橋南部	豊川			
給水能力(m ³ /日)		94,300		220,300	164,100	206,300	344,300	169,000	231,000	89,000	104,900	76,500	86,000	1,785,700		
一日平均送水量(m ³)		61,367		149,405	107,044	145,438	209,080	109,862	163,934	62,167	70,132	46,134	51,658	1,176,221	令和3年度実績	
一日最大送水量(m ³)		77,260		175,000	116,800	158,100	229,610	122,560	191,600	72,400	82,800	52,610	61,250	1,339,990	令和3年度実績	
土地(m ²)		32,819	25,044	93,811	70,217	63,363	188,956 (内犬山導水P 4,505)	160,258 (内尾西取水場 19,381)	133,126	46,510	25,782	88,891	23,204	951,981	浄水場敷地 ※定期監査調書より	
建物(m ²)		1,116		3,540	370	1,804	3,389	3,130 (内尾西取水場 183)	975	593	1,094	1,175	534	17,721	管理本館面積のみ ※定期監査調書より	
取水施設導水管(m)		2,300	433	529	7,918	(18,111) 12,794	(1,332) 1,286		2,215	11,019	185	7,088	2,996	289	(19,443) 49,052	
取水井(池)		3		2		(1)		2	1	2	2	1		(1)	13	
導水ポンプ(台)		8		5		(6)		5	3	自然流下	3	4	2	自然流下	(6)	30
着水井(池)		2		2	2	1	1	1	1	1	1	1	1	1	1	14
沈でん池(池)		6		10	8	4	16	4	8	4	4	4	3	4	4	71
急速ろ過池(池)		12		24	16	16	24	12	48	8	12	8	8	8	8	188
塩素滅菌機(台)		次亜塩 8		次亜塩 8	次亜塩 9	次亜塩 7	次亜塩 10	次亜塩 6	次亜塩 8	次亜塩 5	次亜塩 5	次亜塩 7	次亜塩 5	次亜塩 5	次亜塩 5	78
送水ポンプ(台)		自然流下併用 6		自然流下併用 6	自然流下併用 8	7	自然流下		3	自然流下併用 4	9	7	6	7	63	
浄水池(m ³)		3 9,900		4 44,000	6 18,000	3 21,960	4 37,100	4 39,600	4 45,300	3 6,910	2 8,600	2 7,200	2 2,600	2 241,170		
送水管延長(m)				61,734		161,949		172,303		195,850			144,925	736,761		
調整池(池)				3 4		3 3		3 3		6 8			7 9	22 27		
(m ³)				31,000		33,590		34,360		56,900			39,350	195,200		
分水設備(ヶ所)				11		27		24		23			18	103		

- (注) 1. 知多浄水場()内は、筏川取水場、弥富ポンプ場及び尾張管理の導水路(長良川、鍋田、名港)の値である。 犬山浄水場欄()内は、犬山連絡導水路の値である。
 2. 豊橋南部、尾張西部浄水場の土地建物の欄の数字は、上工共用のため全体値である。
 3. 豊田浄水場の導水管の欄の数字は、上工共用のため全体値である。
 4. 旭浄水場は、平成5年6月末に稼働停止。
 5. 一日平均送水量の計は各浄水場ごとの20日締めの日平均送水量の単純計である。
 6. 令和2年度に旧尾張旭出張所庁舎(管理本館)を撤去。

(6) 浄水池等有効容量

(R4.4.1現在)

事務所	浄水場	m3/日 施設能力	m3 浄水池 等容量	同左内訳			H 時間 容量
				浄水池	調整池	広域調整池	
愛知用水 水道事務所	上野浄水場	164,100	18,000	18,000	0	0	2.6
	知多浄水場	206,300	55,550	21,960	7,000	26,590	6.5
	計	370,400	73,550	39,960	7,000	26,590	4.8
愛知用水 水道事務所 尾張旭出張所	高蔵寺浄水場	94,300	19,900	9,900	0	10,000	5.1
	尾張東部浄水場	220,300	65,000	44,000	0	21,000	7.1
	計	314,600	84,900	53,900	0	31,000	6.5
愛知用水計		685,000	158,450	93,860	7,000	57,590	5.6
西三河 水道事務所	豊田浄水場	231,000	81,200	45,300	0	35,900	8.4
	幸田浄水場	89,000	27,910	6,910	7,500	13,500	7.5
	計	320,000	109,110	52,210	7,500	49,400	8.2
尾張 水道事務所	犬山浄水場	344,300	62,260	37,100	0	25,160	4.3
	尾張西部浄水場	169,000	48,800	39,600	0	9,200	6.9
	計	513,300	111,060	76,700	0	34,360	5.2
東三河 水道事務所	豊橋浄水場	104,900	16,800	8,600	8,200	0	3.8
	豊川浄水場	86,000	24,450	2,600	11,850	10,000	6.8
	豊橋南部浄水場	76,500	16,500	7,200	3,600	5,700	5.2
	計	267,400	57,750	18,400	23,650	15,700	5.2
合計		1,785,700	436,370	241,170	38,150	157,050	5.9

注) ・上表は現変更認可(1日最大給水量 174万m3)申請上の数値を基に、4月1日時点で営業中の施設(未供用を含む)について整理

・三ヶ峰広域は尾東(浄)、西尾調整池は幸田(浄)、権現調整池は豊橋(浄)、豊川調整池は豊川(浄)として整理

・知多浄水場浄水池一池(9,350m3)の内訳について、浄水池(3,260m3)、広域調整池(6,090m3)として整理

(9) 配水池等水位高低図 【愛知用水水道事務所(本所)】

R4.4.1現在

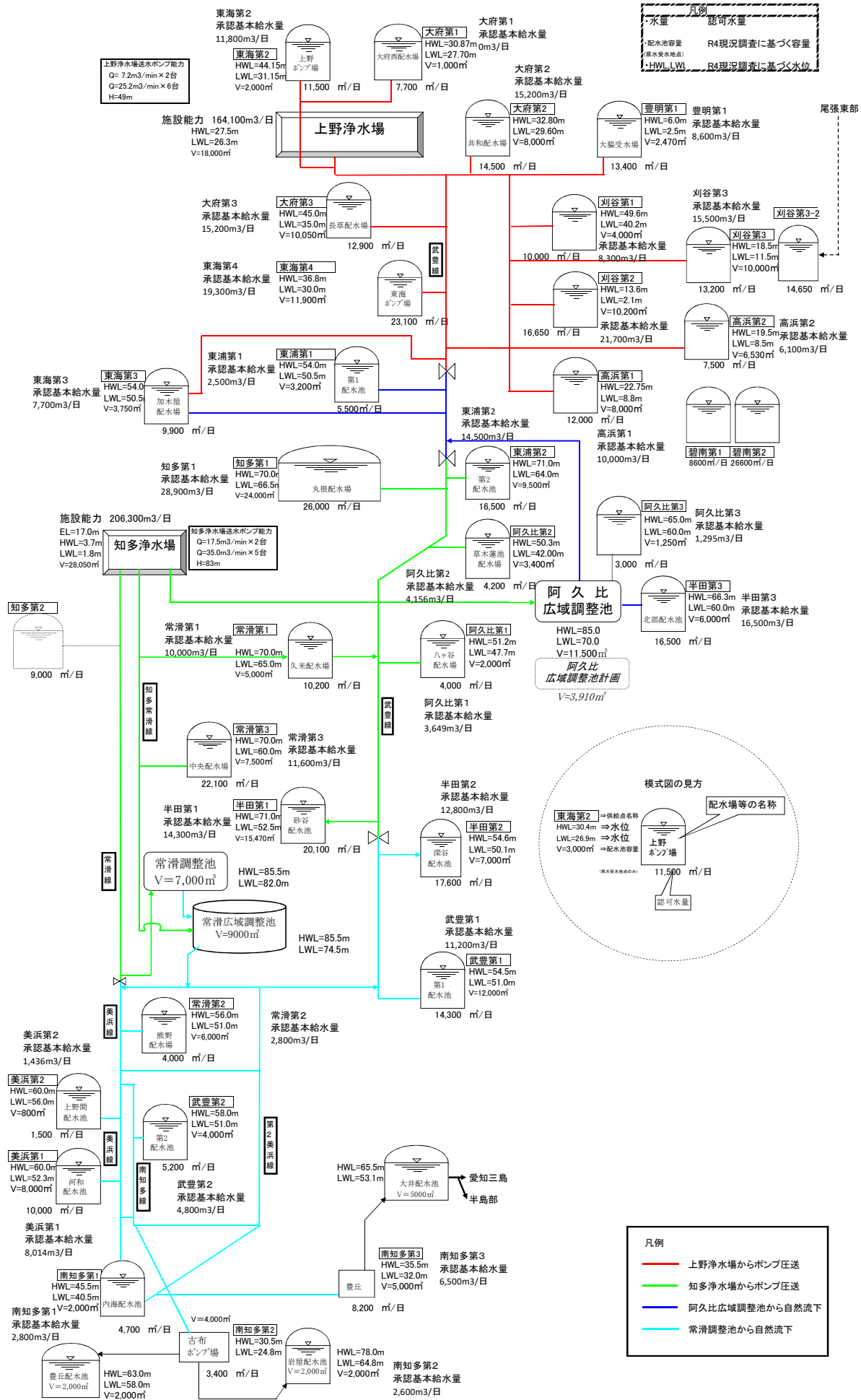

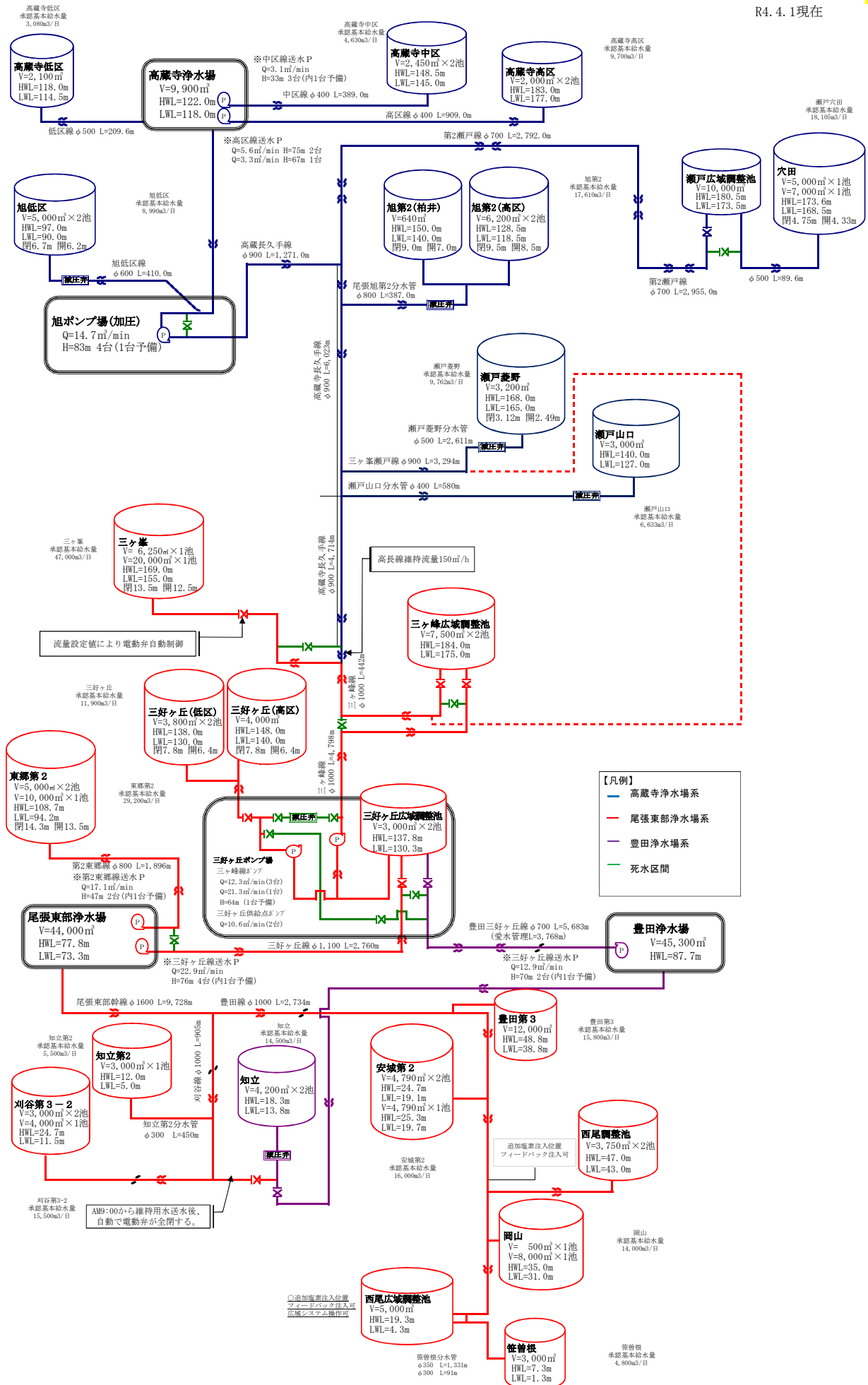

(9) 配水池等水位高低図【尾張水道事務所】

R4.4.1現在

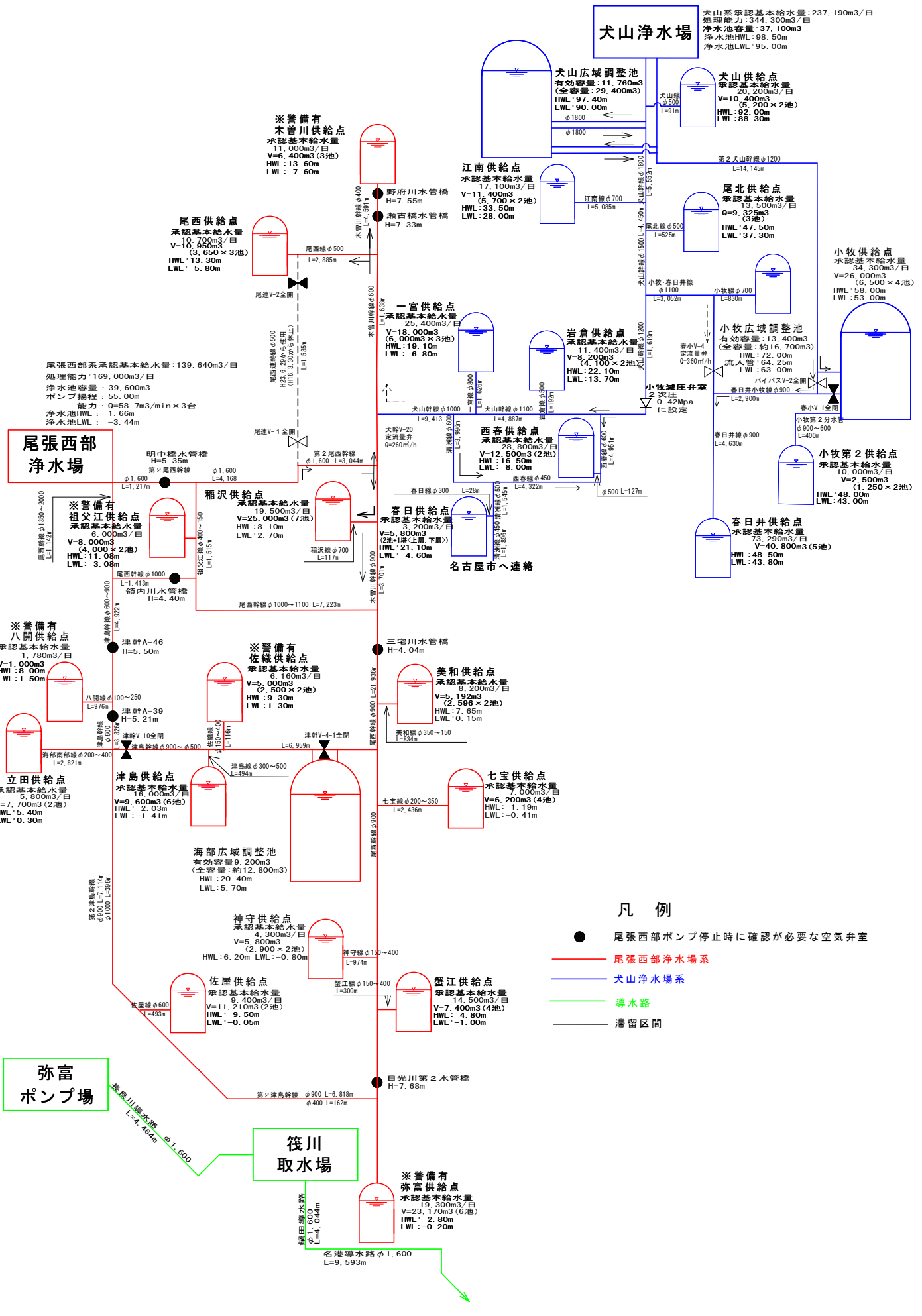

凡例

- 尾張西部ポンプ停止時に確認が必要な空気弁室
- 尾張西部浄水場系
- 犬山浄水場系
- 浄水路
- 滞留区間

(9) 配水池等水位高低図【西三河水道事務所】

R4.4.1現在

- 凡例**
- 浄水場別
- 豊田浄水場系 (Red line)
 - 幸田浄水場系 (Blue line)
 - 尾張東部浄水場系 (Green line)
 - 上野浄水場系 (Cyan line)
 - 死水区間 (Dashed line)

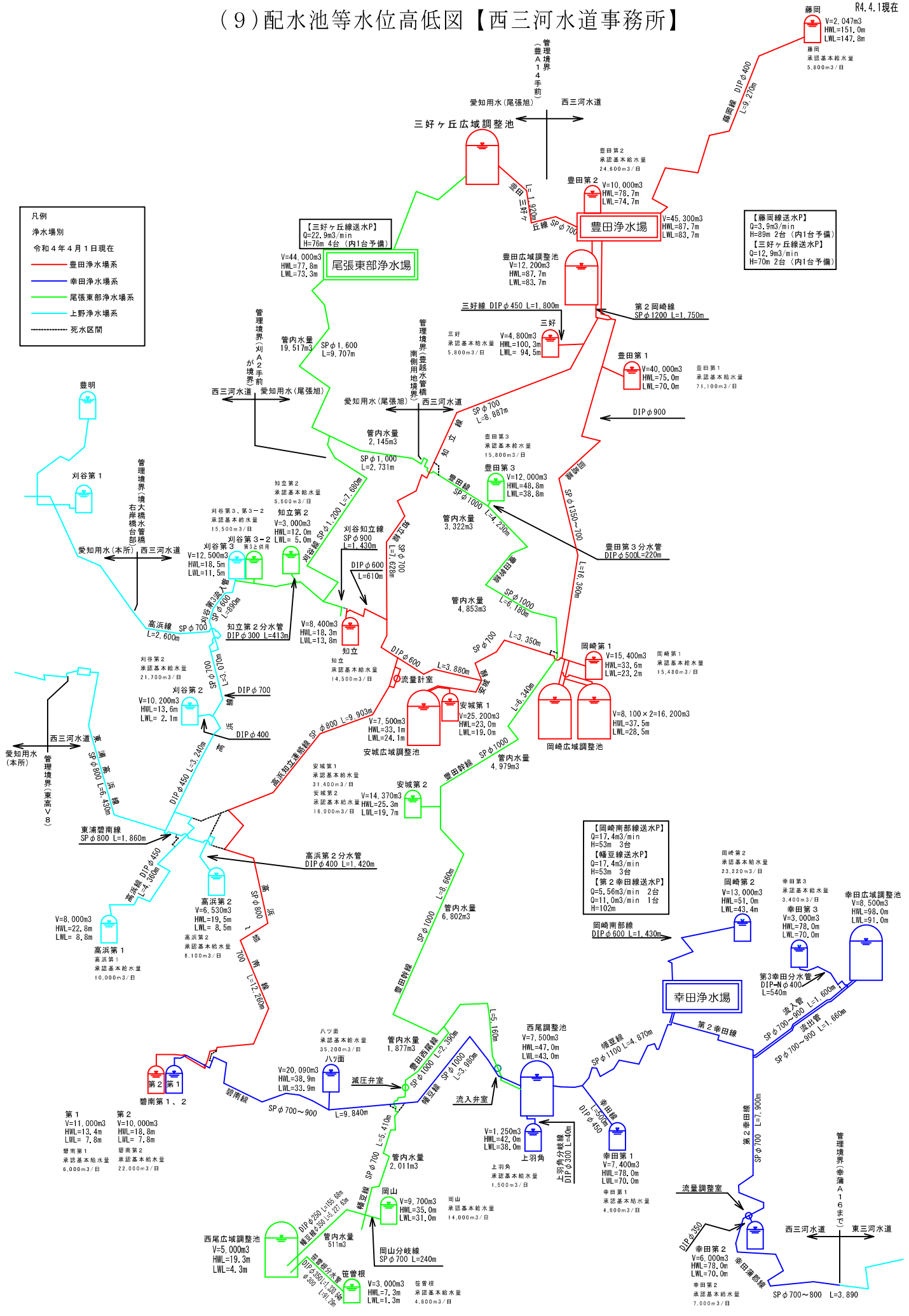

(9) 配水池等水位高低図【東三河水道事務所】R4.4.1現在

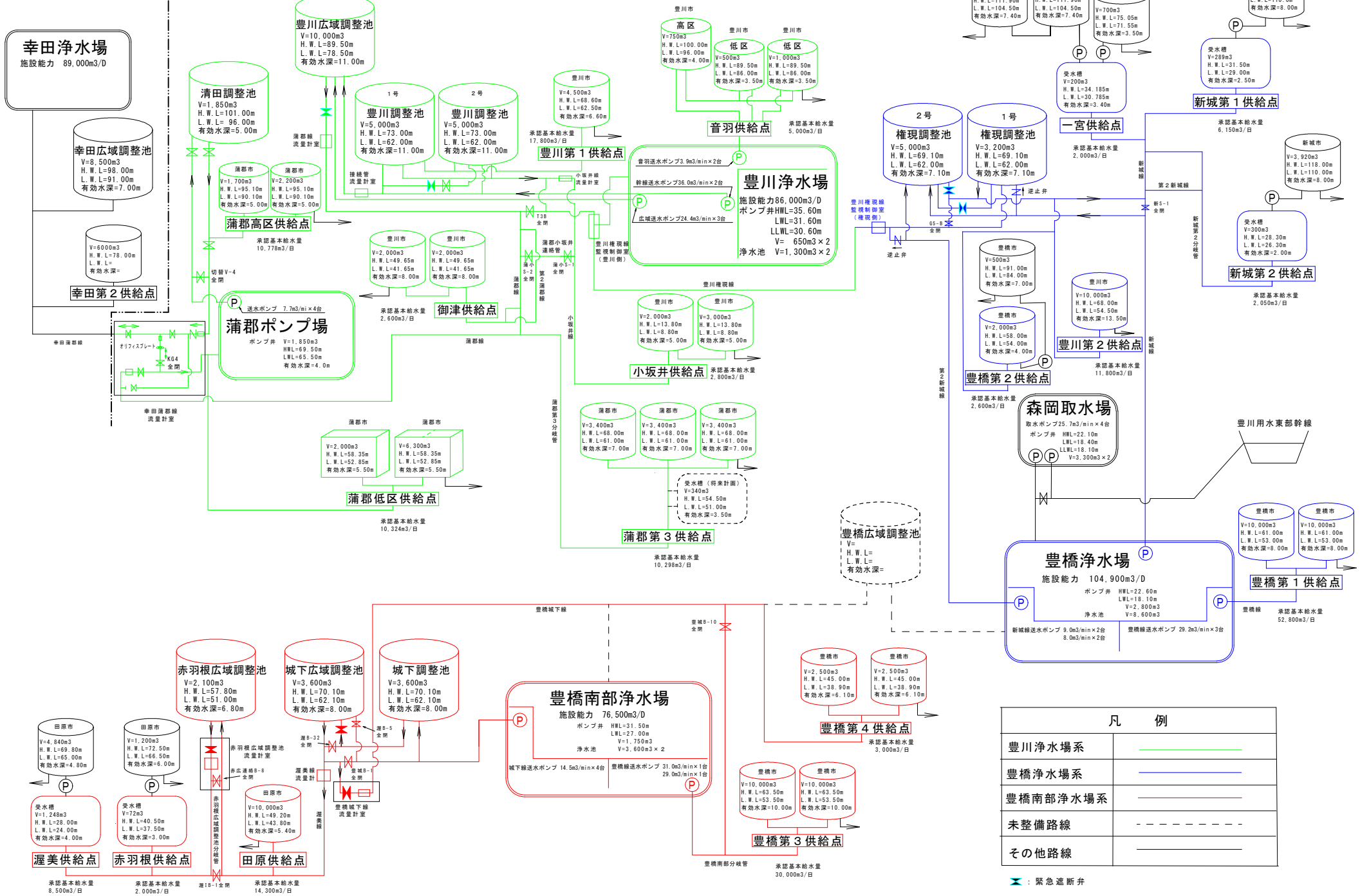

凡 例	
豊川浄水場系	— (Green line)
豊橋浄水場系	— (Blue line)
豊橋南部浄水場系	— (Red line)
未整備路線	- - - (Dashed line)
その他路線	— (Black line)

緊急遮断弁