

(1) 水源施設概要

名称	型式	流域()内は 直接(Km ²)	貯水量(千m ³)	開発水量 (m ³ /S)	備考
牧尾ダム	ロックフィルダム	(73.26) 304.4	総貯水容量 75,000 有効貯水量 68,000 利水容量 68,000	農業用水 愛知県 20.184 水道用水 岐阜県 1.330 愛知県 2.594 岐阜県 1.300 工業用水 愛知県 5.911 岐阜県 0.500 計 31.819	完成 (昭和36年度)
阿木川ダム	ロックフィルダム	81.8	総貯水容量 48,000 有効容量 44,000 ・非洪水期(10/16~5/31) 有効貯水量 44,000 利水容量 44,000 都市用水 22,000 不特定用水 22,000 ・洪水期(6/1~10/15) 有効貯水量 28,000 利水容量 28,000 都市用水 22,000 不特定用水 6,000 洪水調節容量 16,000 堆砂容量 4,000	水道用水 愛知県 1.102 岐阜県 0.800 工業用水 愛知県 2.098 計 4.000	概成 (平成2年度) 完成 (平成11年度)
味噌川ダム	ロックフィルダム	55.1	総貯水容量 61,000 有効容量 55,000 ・非洪水期(10/16~5/31) 有効貯水量 55,000 利水容量 55,000 都市用水 31,000 不特定用水 24,000 ・洪水期(6/1~10/15) 有効貯水量 43,000 利水容量 43,000 都市用水 31,000 不特定用水 12,000 洪水調節容量 12,000 堆砂容量 6,000	水道用水 愛知県 2.769 名古屋市 0.500 岐阜県 0.300 工業用水 愛知県 0.731 計 4.300	概成 (平成8年度) 完成 (平成13年度)
長良川河口堰	可動堰	1985	—	水道用水 愛知県 8.320 名古屋市 2.00 三重県 2.84 工業用水 愛知県 2.93 三重県 6.41 計 22.50	完成 (平成6年度) 愛知県工水転用分5.46m ³ /s含む
岩屋ダム	ロックフィルダム	(264.9) 1034.90	総貯水容量 173,500 有効容量 150,000 利水容量 61,900 発電容量 38,100 洪水調節容量 50,000 堆砂容量 23,500	農業用水 岐阜県 6.13 水道用水 愛知県 7.22 名古屋市 11.94 岐阜県 1.77 三重県 1.00 工業用水 愛知県 6.30 岐阜県 4.33 三重県 7.00 計 45.69	完成 (昭和51年度) 三重県工水転用分1.90m ³ /s含む 三重県工水転用分0.10m ³ /s含む
徳山ダム	ロックフィルダム	254.5	総貯水容量 660,000 有効貯水量 380,400	水道用水 愛知県 2.30 名古屋市 1.00 岐阜県 1.20 工業用水 名古屋市 0.70 岐阜県 1.40 計 6.60	概成 (平成19年度) 完成 (平成23年度)
矢作ダム	アーチ式コンクリートダム	504.5	総貯水容量 80,000 有効容量 65,000 ・非洪水期(10/16~5/31) 利水容量 65,000 ・洪水期(6/1~10/15) 利水容量 50,000 洪水調節容量 15,000 堆砂容量 15,000	農業用水 愛知県 41.45 水道用水 愛知県 4.43 工業用水 愛知県 6.69 計 52.57	完成 (昭和45年度)
宇連ダム(豊川用水)	重力式コンクリートダム	(26.26) 174.47	総貯水容量 29,110 有効貯水量 28,420 利水容量 28,420	水道用水 愛知県 2.662 工業用水 愛知県 2.028 静岡県 0.402 農業用水 静岡県 20.96	完成 (昭和42年度) ※開発水量は、天竜川水系からの流域変更等を含む水量。
豊川総合用水事業				農業用水 愛知県 20.96	完成 (平成13年度)
大島ダム	重力式コンクリートダム	18.4	総貯水容量 12,300 有効貯水量 11,300	水道用水 愛知県 1.521	
寒狭川導水施設	可動堰	—	—		
万場調整池	表面遮水壁型フィルダム	0.34	有効容量 5,000		
大原調整池	ゾーン型フィルダム	1.90	有効容量 2,000		
芦ヶ池調整池	盛土・鋼矢板護岸	2.38	有効容量 2,000		
蒲郡調整池	ゾーン型フィルダム	0.75	有効容量 500		
設楽ダム	重力式コンクリートダム	—	総貯水容量(予定) 約98,000	農業用水 愛知県 (0.339) 水道用水 愛知県 0.179	※建設移行(平成15年度) 農業用水は年間平均取水量

(2) 令和5年度 確保水源配分図

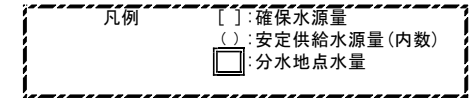

【 木曾川水系 】

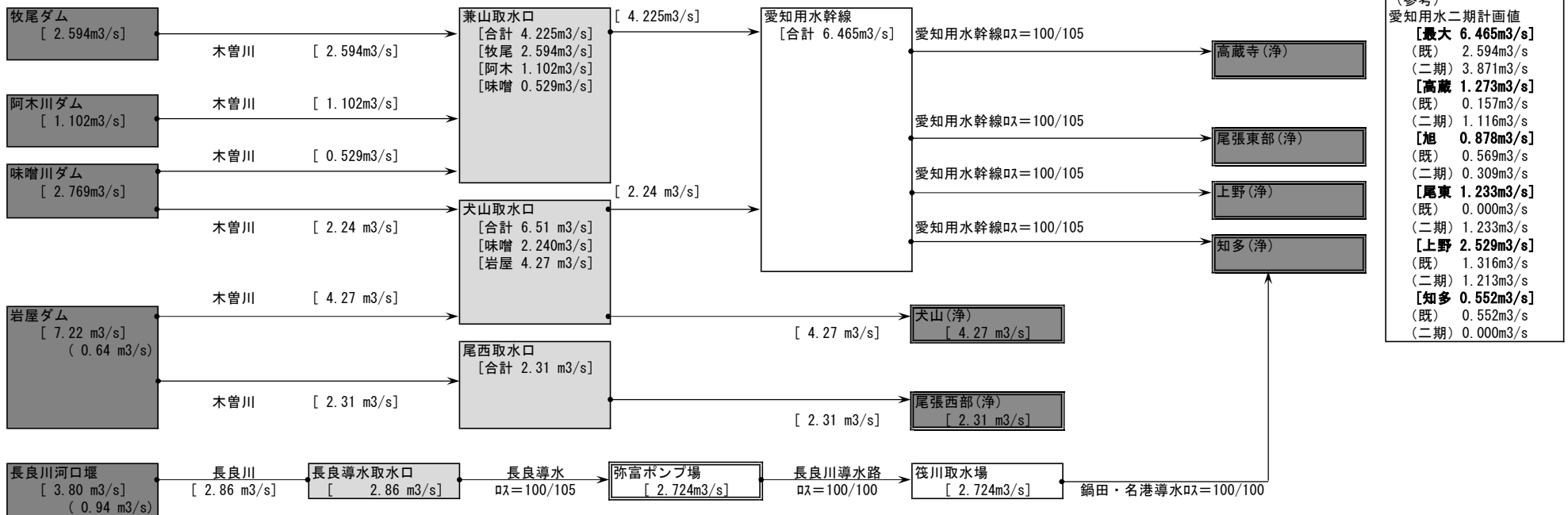

(参考)
愛知用水二期計画値

【最大 6.465m³/s】
(既) 2.594m ³ /s
(二期) 3.871m ³ /s
【高蔵 1.273m³/s】
(既) 0.157m ³ /s
(二期) 1.116m ³ /s
【旭 0.878m³/s】
(既) 0.569m ³ /s
(二期) 0.309m ³ /s
【尾東 1.233m³/s】
(既) 0.000m ³ /s
(二期) 1.233m ³ /s
【上野 2.529m³/s】
(既) 1.316m ³ /s
(二期) 1.213m ³ /s
【知多 0.552m³/s】
(既) 0.552m ³ /s
(二期) 0.000m ³ /s

(2) 令和5年度 確保水源配分図

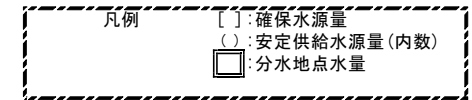

【 矢作川水系 】

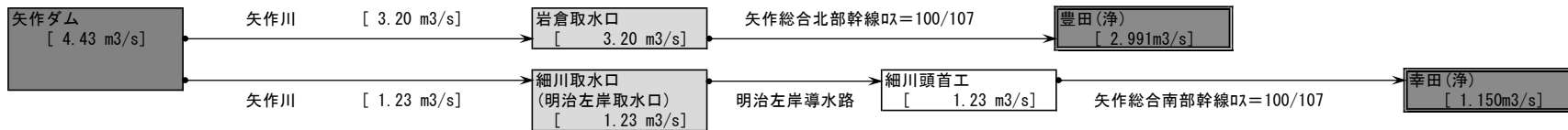

【 豊川水系 】

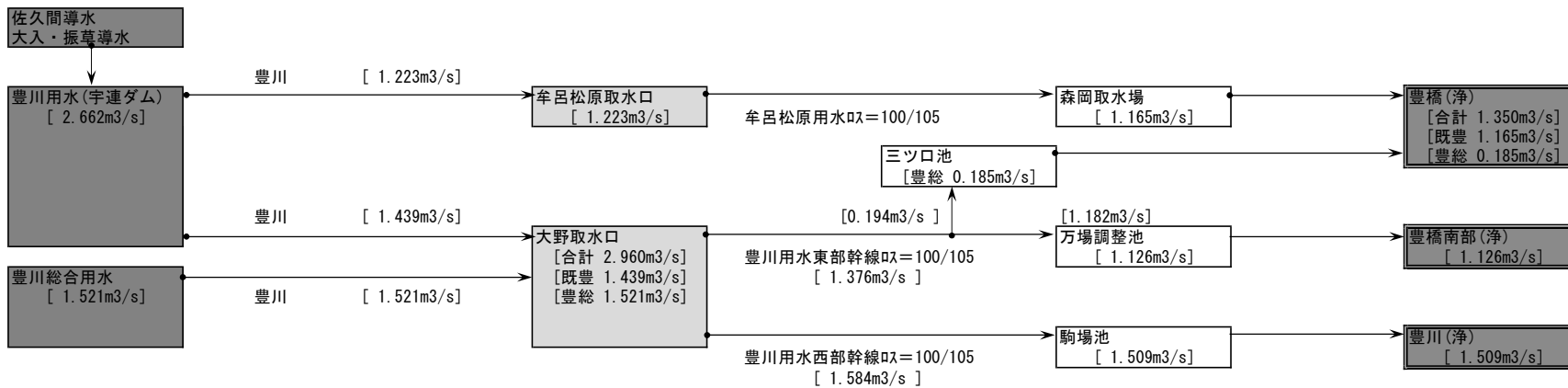

(4) 浄水場施設能力推移表

(m3/日)

浄水場名/年度	S36	S37	S38	S39	S40	S41	S42	S43	S44	S45	S46	S47	S48	S49	S50	S51	S52	S53	S54	S55	S56	S57	S58	S59	S60	S61	S62	S63	H1	H2	H3	H4	H5	H6	H7	H8	H9	H10	H11	H12	H13	H14	H15	H16	H17	H18	H19	H20	H21	H22	H23	H24	H25	H26	H27	H28	H29	H30	R1	R2	R3	R4	年度/浄水場名																																																																																																																																																																																																																																																																																																																																																																																																																																																																																																																																																																																					
高蔵寺浄水場	8,800																																	18,800																																	33,500																																	63,900																																	79,100																																	94,300																																	高蔵寺浄水場																																																																																																																																																																																																																																																																																																																																																																																																																																													
	(S43.5.18)																																	(S48.2.27)																																	(S53.7.25)																																	(S54.8.1)																																	(S58.4.1)																																	(S61.4.1)																																																																																																																																																																																																																																																																																																																																																																																																																																																																														
旭浄水場	12,402																																	17,000																																	65,000																																	ポンプ場																																	旭浄水場																																																																																																																																																																																																																																																																																																																																																																																																																																																																																																															
	(S37.1.25)																																	(S41.7.19)																																	(S45.8.1)																																	(H5.6.30停止)																																																																																																																																																																																																																																																																																																																																																																																																																																																																																																																																																
尾張東部浄水場	66,500																																	133,200																																	199,800																																	220,300																																	尾張東部浄水場																																																																																																																																																																																																																																																																																																																																																																																																																																																																																																															
	(H5.6.1)																																	(H9.8.1)																																	(H26.4.1)																																																																																																																																																																																																																																																																																																																																																																																																																																																																																																																																																																																	
上野浄水場	15,937																																	23,200																																	106,000																																	187,300																																	164,100																																	上野浄水場																																																																																																																																																																																																																																																																																																																																																																																																																																																																														
	(S37.3.13)																																	(S41.4)																																	(S43.7.1)																																	(S44.7.1)																																	(S46.4)																																	(S63.4.1)																																																																																																																																																																																																																																																																																																																																																																																																																																																																														
知多浄水場	82,700																																	151,200																																	165,400																																	206,300																																	知多浄水場																																																																																																																																																																																																																																																																																																																																																																																																																																																																																																															
	(S52.10.1)																																	(S55.8.18)																																	(S56.4.1)																																	(H6.4.1)																																																																																																																																																																																																																																																																																																																																																																																																																																																																																																																																																
久米浄水場	17,165																																	24,000																																	(S55.6.30廃止)																																	*名称変更は昭和57年4月1日																																	久米浄水場																																																																																																																																																																																																																																																																																																																																																																																																																																																																																																															
	(37.2.20)																																	(39.7)																																																																																																																																																																																																																																																																																																																																																																																																																																																																																																																																																																																																																		
大谷浄水場	8,235																																	15,000																																	16,900																																	*ポンプ場																																	大谷浄水場																																																																																																																																																																																																																																																																																																																																																																																																																																																																																																															
	(S37.2.20)																																	(S40.4)																																	(S43.7.1)																																	(S57.1.18停止)																																	(S60.3.31廃止)																																																																																																																																																																																																																																																																																																																																																																																																																																																																																																															
豊田浄水場	57,750																																	115,500																																	173,250																																	231,000																																	豊田浄水場																																																																																																																																																																																																																																																																																																																																																																																																																																																																																																															
	(S47.7.10)																																	(S49.7.1)																																	(S50.7.20)																																	(S56.6.1)																																																																																																																																																																																																																																																																																																																																																																																																																																																																																																																																																
幸田浄水場	44,500																																	66,750																																	89,000																																	幸田浄水場																																																																																																																																																																																																																																																																																																																																																																																																																																																																																																																																																
	(S46.8.16)																																	(S52.7.5)																																	(S58.4.1)																																																																																																																																																																																																																																																																																																																																																																																																																																																																																																																																																																																	
大山浄水場	86,500																																	173,000																																	259,500																																	344,300																																	大山浄水場																																																																																																																																																																																																																																																																																																																																																																																																																																																																																																															
	(S49.2.20)																																	(S52.7.21)																																	(S54.6.7)																																	(H1.7.1)																																																																																																																																																																																																																																																																																																																																																																																																																																																																																																																																																
尾張西部浄水場	84,500																																	169,000																																	尾張西部浄水場																																																																																																																																																																																																																																																																																																																																																																																																																																																																																																																																																																																	
	(S60.8.1)																																	(H11.4.1)																																																																																																																																																																																																																																																																																																																																																																																																																																																																																																																																																																																																																		
豊橋浄水場	60,000																																	74,700																																	85,900																																	104,900																																	豊橋浄水場																																																																																																																																																																																																																																																																																																																																																																																																																																																																																																															
	(S45.4.1)																																	(S55.4.1)																																	(S58.4.1)																																	(S60.4.1)																																																																																																																																																																																																																																																																																																																																																																																																																																																																																																																																																
豊川浄水場	13,500																																	15,400																																	39,800																																	43,000																																	65,000																																	86,000																																	豊川浄水場																																																																																																																																																																																																																																																																																																																																																																																																																																													
	(S45.4.1)																																	(S47.4)																																	(S49.7.1)																																	(S55.4.1)																																	(H15.4.1)																																	(H19.4.1)																																																																																																																																																																																																																																																																																																																																																																																																																																																																														
蒲郡浄水場	22,000																																	44,000																																	52,300																																	ポンプ場																																	蒲郡浄水場																																																																																																																																																																																																																																																																																																																																																																																																																																																																																																															
	(S45.4.1)																																	(S47.4)																																	(S55.10.9)																																	(H19.2.28停止)																																																																																																																																																																																																																																																																																																																																																																																																																																																																																																																																																
豊橋南部浄水場	38,250																																	76,500																																	豊橋南部浄水場																																																																																																																																																																																																																																																																																																																																																																																																																																																																																																																																																																																	
	(S53.7.1)																																	(S60.7.10)																																																																																																																																																																																																																																																																																																																																																																																																																																																																																																																																																																																																																		
合計	S37.1-12,402																																	S41.7																																	S50.7																																	S61.4																																	H1.7																																	H6.4																																	H11.4.1																																	H15.4.1																																	H19.4.1																																	H26.4.1																																	合計																																																																																																																																																																																																																																																																																																									
	S37.2-37,802																																																																																																			1,452,700																																	1,514,300																																	1,623,400																																	1,774,500																																	1,796,500																																	1,765,200																																	1,785,700																																																																																																																																																																																																																																																																																																																																										
	S37.3-53,739																																	79,200																																	760,050																																																																																																																																																																																																																																																																																																																																																																																																																																																																																																																																																																																	
	S39.7																																	S43.5																																	S52.7																																	S57.1																																	S60.8																																	H5.7																																	H9.8.1																																																																																																																																																																																																																																																																																																																																																																																																																																													
	60,574																																	88,000																																	868,800																																	1,247,100																																	1,437,500																																	1,582,500																																	1,690,000																																																																																																																																																																																																																																																																																																																																																																																																																																													
	S40.4																																	S43.7																																	S49.7																																	S56.6																																	S60.7																																	S63.4																																																																																																																																																																																																																																																																																																																																																																																																																																																																														
	67,339																																	133,200																																	702,300																																	1,264,000																																	1,353,000																																	1,429,500																																																																																																																																																																																																																																																																																																																																																																																																																																																																														
	S41.4																																	S44.7																																	S49.2																																	S56.4																																	S60.4																																																																																																																																																																																																																																																																																																																																																																																																																																																																																																															
	74,602																																	172,700																																	620,150																																	1,206,250																																	1,314,750																																																																																																																																																																																																																																																																																																																																																																																																																																																																																																															
	S45.4																																	S48.2																																	S52.10																																	S55.10																																																																																																																																																																																																																																																																																																																																																																																																																																																																																																																																																
	268,200																																	533,650																																	951,500																																	1,192,050																																	1,295,750																																																																																																																																																																																																																																																																																																																																																																																																																																																																																																															
	S45.8																																	S47.7																																	S53.7																																	S55.8																																																																																																																																																																																																																																																																																																																																																																																																																																																																																																																																																
	316,200																																	523,650																																	1,004,450																																	1,183,750																																																																																																																																																																																																																																																																																																																																																																																																																																																																																																																																																
	S46.4																																	S47.4																																	S54.6																																	S55.6																																																																																																																																																																																																																																																																																																																																																																																																																																																																																																																																																
	397,500																																	465,900																																	1,090,950																																	1,115,750																																																																																																																																																																																																																																																																																																																																																																																																																																																																																																																																																
	S46.8																																	S46.8																																	S54.8																																	S55.4																																																																																																																																																																																																																																																																																																																																																																																																																																																																																																																																																
	442,000																																																																		1,121,350																																	1,139,750																																																																																																																																																																																																																																																																																																																																																																																																																																																																																																																																																

(注) 筏川取水場 S55.8.18(90 m3/分×70m×3台)
 森岡取水場 S50.7.17(25.7m3/分×30m×4台)
 三好ヶ丘ポンプ場 H 5.7. 1(21.3m3/分×64m×3台)
 弥富ポンプ場 H10. 8.18(85.8m3/分×12m×3台)

(5) 浄水場施設能力調

令和5年度

区分	事務所名 浄水場名	尾張旭出張所			愛知用水水道事務所		尾張水道事務所		西三河水道事務所		東三河水道事務所			計	備考
		高蔵寺	旭	尾張東部	上野	知多	犬山	尾張西部	豊田	幸田	豊橋	豊橋南部	豊川		
給水能力(m ³ /日)		94,300		220,300	164,100	206,300	344,300	169,000	231,000	89,000	104,900	76,500	86,000	1,785,700	
一日平均送水量(m ³)		63,202		155,070	108,242	143,423	204,947	109,019	167,596	49,251	68,582	51,587	48,667	1,169,586	令和4年度実績
一日最大送水量(m ³)		79,320		187,520	121,600	163,000	234,370	123,480	198,000	66,300	86,770	65,480	60,910	1,386,750	令和4年度実績
土地(m ²)		32,819	25,044	93,811	70,217	63,363	188,956 (内犬山導水P 4,505)	160,258 (内尾西取水場 19,381)	133,126	46,510	25,782	88,891	23,204	951,981	浄水場敷地
建物(m ²)		1,116		3,540	370	1,804	3,389	3,130 (内尾西取水場 183)	975	593	1,094	1,175	534	17,721	管理本館面積のみ
取水施設導水管(m)		2,300	433	529	7,918	(18,111) 12,794	(1,332) 1,286	2,215	11,019	185	7,088	2,996	289	(19,443) 49,052	
取水井(池)		3		2		(1)		2	1	2	2	1		(1)	13
導水ポンプ(台)		8		5		(6)		5	3	自然流下			自然流下	(6)	30
着水井(池)		2		2	2	1	1	1	1	1	1	1	1	1	14
沈でん池(池)		6		10	8	4	16	4	8	4	4	3	4	71	
急速ろ過池(池)		12		24	16	16	24	12	48	8	12	8	8	188	
塩素滅菌機(台)		次亜塩 8		次亜塩 8	次亜塩 9	次亜塩 7	次亜塩 10	次亜塩 6	次亜塩 8	次亜塩 5	次亜塩 5	次亜塩 7	次亜塩 5	78	
送水ポンプ(台)		自然流下併用 6		自然流下併用 6	8	7	自然流下	3	4	9	7	6	7	63	
浄水池(m ³)		3		4	6	3	4	4	4	3	2	2	2	37	
送水管延長(m)		9,900		44,000	18,000	21,960	37,100	39,600	45,300	6,910	8,600	7,200	2,600	241,170	
調整池(池)				61,734		161,949		172,303		195,859		156,598		748,443	
調整池(池)				(か所) 3		3		3		6		8		23	
調整池(池)				4		3		3		8		10		28	
分水設備(ヶ所)				31,000		33,590		34,360		56,900		47,050		202,900	
分水設備(ヶ所)				11		27		24		24		18		104	

- (注) 1. 知多浄水場()内は、筏川取水場、弥富ポンプ場及び尾張管理の導水路(長良川、鍋田、名港)の値である。犬山浄水場欄()内は、犬山連絡導水路の値である。
 2. 豊橋南部、尾張西部浄水場の土地建物の欄の数字は、上工共用のため全体値である。
 3. 豊田浄水場の導水管の欄の数字は、上工共用のため全体値である。
 4. 旭浄水場は、平成5年6月末に稼働停止。
 5. 一日平均送水量の計は各浄水場ごとの20日締めの日平均送水量の単純計である。
 6. 令和2年度に旧尾張旭出張所庁舎(管理本館)を撤去。

(6) 浄水池等有効容量

(R5. 4. 1現在)

事務所	浄水場	m3/日 施設能力	m3 浄水池 等容量	同左内訳			H 時間 容量
				浄水池	調整池	広域調整池	
愛知用水 水道事務所	上野浄水場	164,100	18,000	18,000	0	0	2.6
	知多浄水場	206,300	55,550	21,960	7,000	26,590	6.5
	計	370,400	73,550	39,960	7,000	26,590	4.8
愛知用水 水道事務所 尾張旭出張所	高蔵寺浄水場	94,300	19,900	9,900	0	10,000	5.1
	尾張東部浄水場	220,300	65,000	44,000	0	21,000	7.1
	計	314,600	84,900	53,900	0	31,000	6.5
愛知用水計		685,000	158,450	93,860	7,000	57,590	5.6
西三河 水道事務所	豊田浄水場	231,000	81,200	45,300	0	35,900	8.4
	幸田浄水場	89,000	27,910	6,910	7,500	13,500	7.5
	計	320,000	109,110	52,210	7,500	49,400	8.2
尾張 水道事務所	犬山浄水場	344,300	62,260	37,100	0	25,160	4.3
	尾張西部浄水場	169,000	48,800	39,600	0	9,200	6.9
	計	513,300	111,060	76,700	0	34,360	5.2
東三河 水道事務所	豊橋浄水場	104,900	24,500	8,600	8,200	7,700	5.6
	豊川浄水場	86,000	24,450	2,600	11,850	10,000	6.8
	豊橋南部浄水場	76,500	16,500	7,200	3,600	5,700	5.2
	計	267,400	65,450	18,400	23,650	23,400	5.9
合計		1,785,700	444,070	241,170	38,150	164,750	6.0

注) ・上表は現変更認可(1日最大給水量 174万m3)申請上の数値を基に、4月1日時点で営業中の施設(未供用を含む)について整理

・三ヶ峰広域は尾東(浄)、西尾調整池は幸田(浄)、権現調整池は豊橋(浄)、豊川調整池は豊川(浄)として整理

・知多浄水場浄水池一池(9,350m3)の内訳について、浄水池(3,260m3)、広域調整池(6,090m3)として整理

(9) 配水池等水位高低図 【愛知用水水道事務所(本所)】

R5.4.1現在

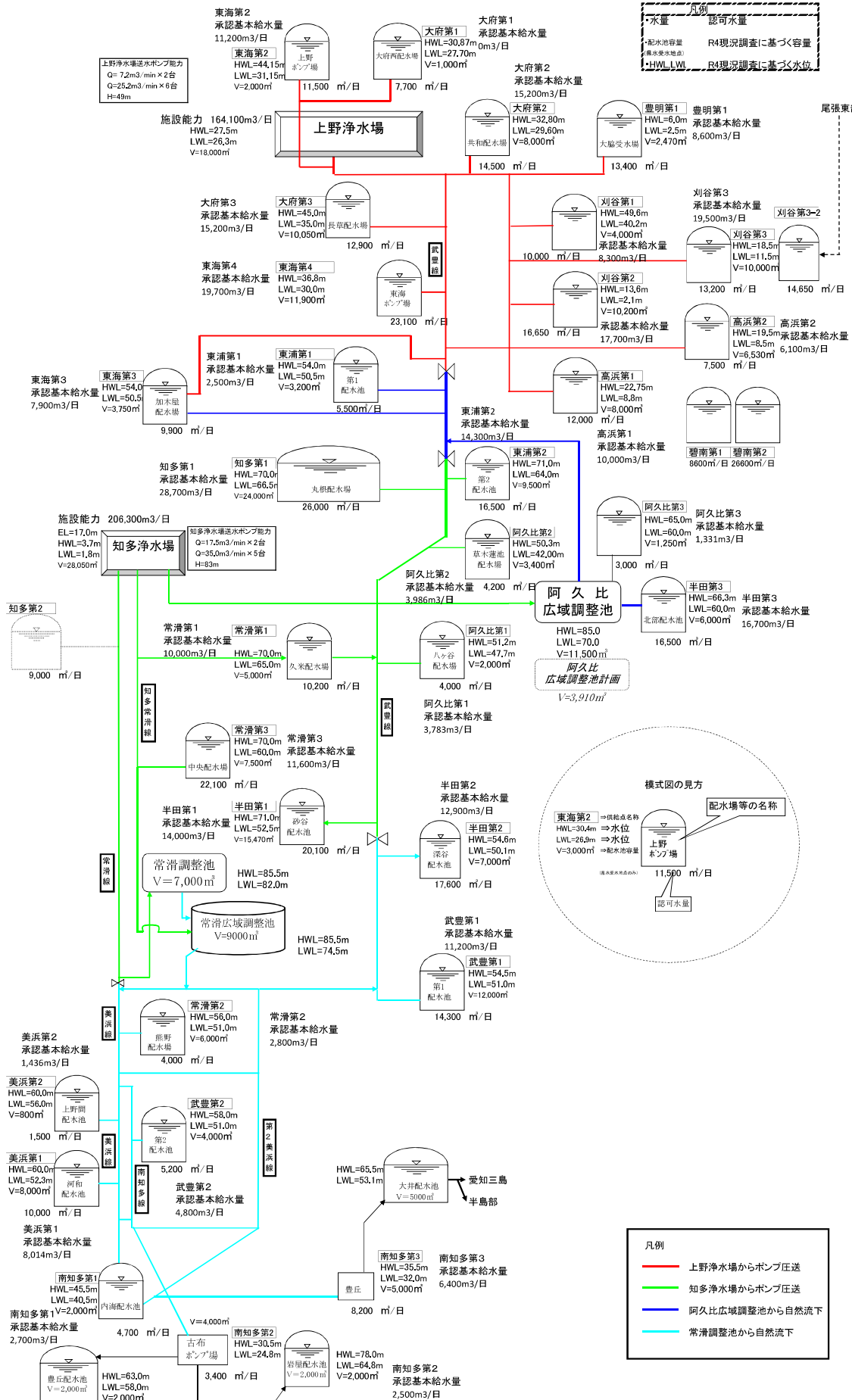

(9) 配水池等水位高低図【愛知用水水道事務所(尾張旭出張所)】

R5.4.1現在

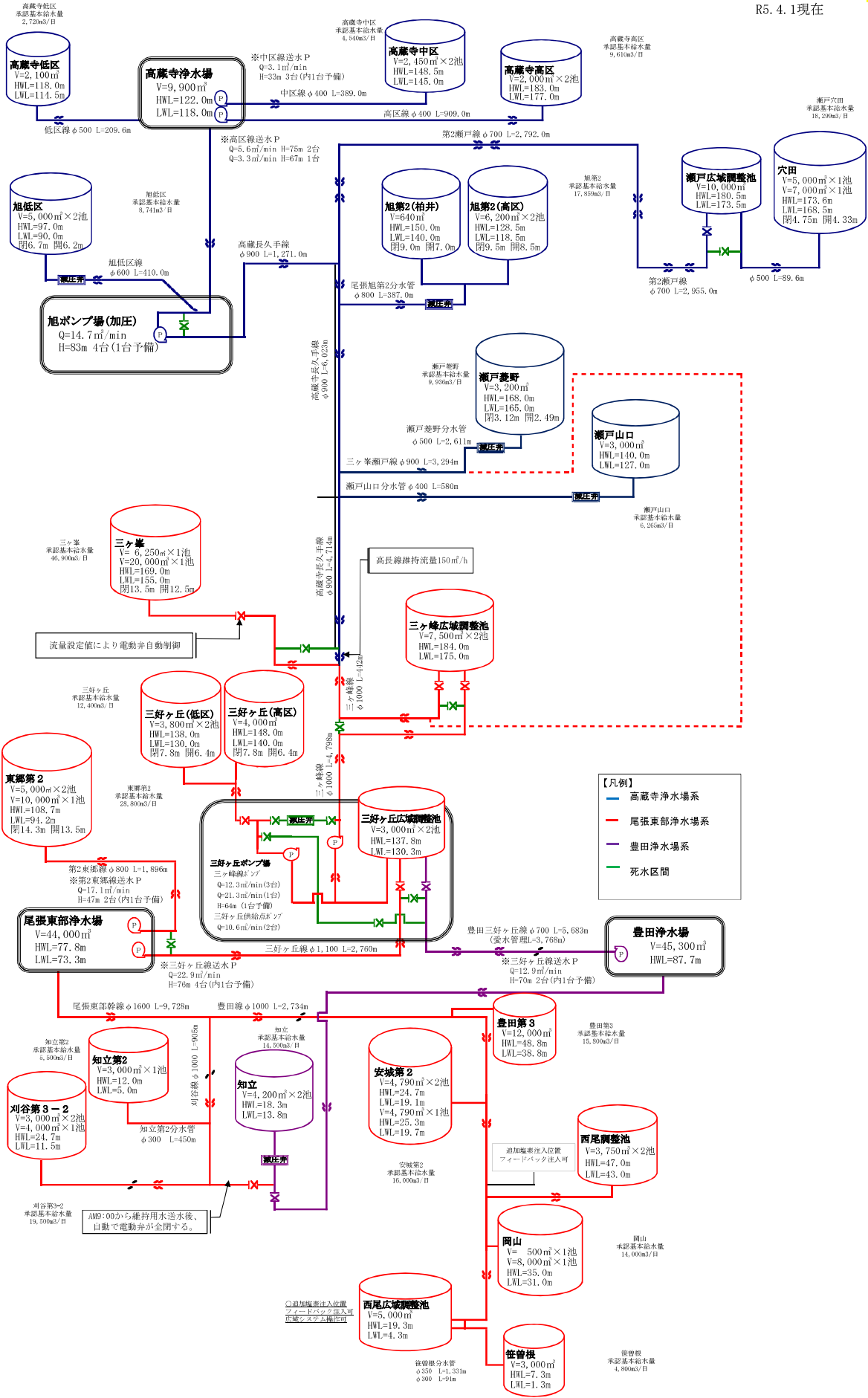

(9) 配水池等水位高低図【尾張水道事務所】

R5.4.1現在

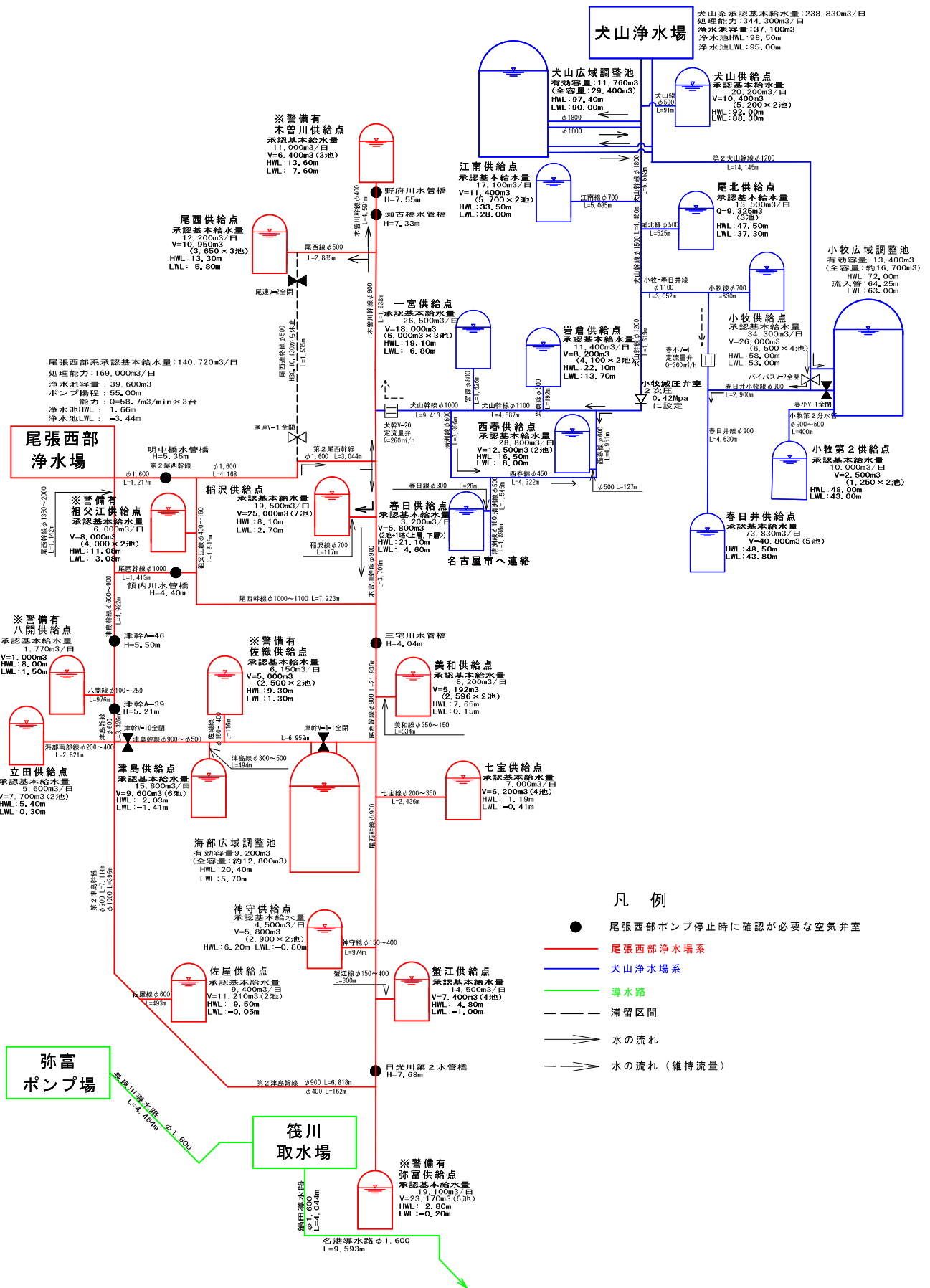

(9) 配水池等水位高低図【西三河水道事務所】

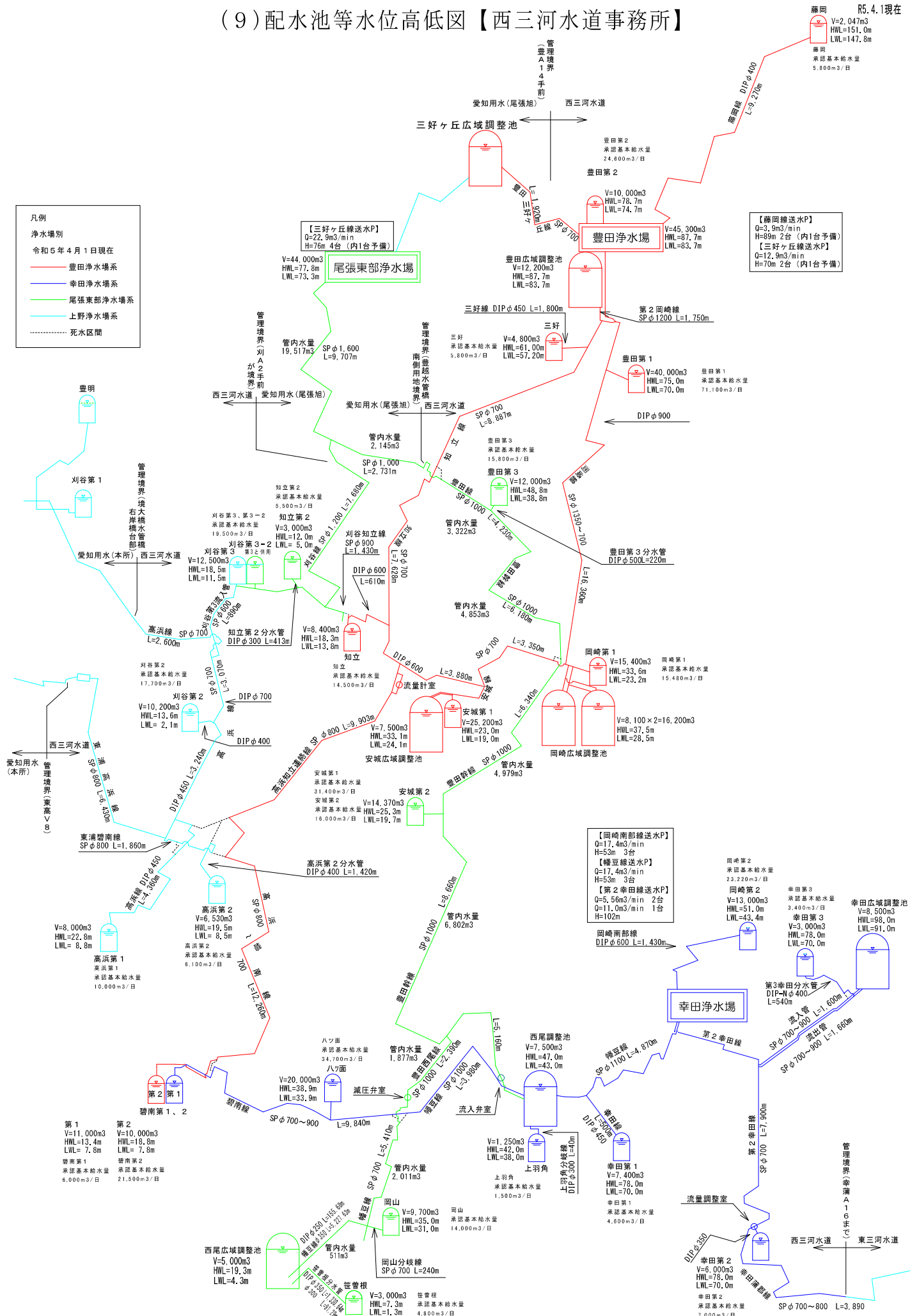

(9) 配水池等水位高低図【東三河水道事務所】R5.4.1

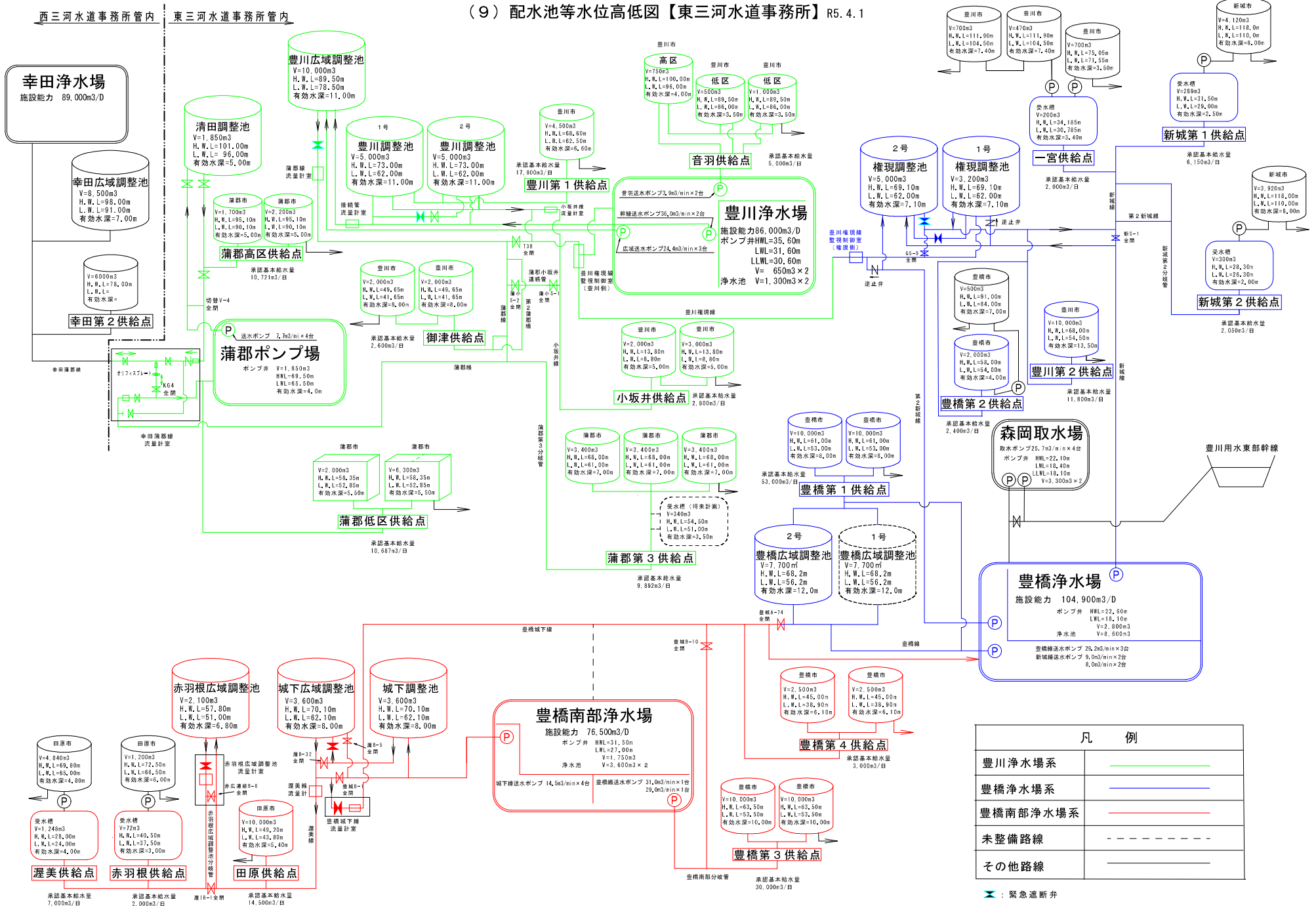

凡 例	
豊川浄水場系	— (Green line)
豊橋浄水場系	— (Blue line)
豊橋南部浄水場系	— (Red line)
未整備路線	- - - (Dashed line)
その他路線	— (Black line)

⚡ : 緊急遮断弁