

2022（令和4）年度

大気汚染調査報告

第61報

2024（令和6）年3月

愛知県環境局環境政策部水大気環境課

ま え が き

この報告書は、大気汚染防止法（昭和 43（1968）年法律第 97 号）

第 22 条の規定に基づき測定した 2022(令和 4)年度の県内の大気汚染

状況の常時監視結果及び同年度に実施した各種の大気環境調査結果を

取りまとめたものです。

西曆／和曆 早見表

西曆（年）	和曆
2023	令和5年
2022	令和4年
2021	令和3年
2020	令和2年
2019	令和元年／平成31年
2018	平成30年
2017	平成29年
2016	平成28年
2015	平成27年
2014	平成26年
2013	平成25年
2012	平成24年
2011	平成23年
2010	平成22年
2009	平成21年
2008	平成20年
2007	平成19年
2006	平成18年
2005	平成17年
2004	平成16年
2003	平成15年
2002	平成14年
2001	平成13年
2000	平成12年
1999	平成11年

西曆（年）	和曆
1998	平成10年
1997	平成9年
1996	平成8年
1995	平成7年
1994	平成6年
1993	平成5年
1992	平成4年
1991	平成3年
1990	平成2年
1989	平成元年／昭和64年
1988	昭和63年
1987	昭和62年
1986	昭和61年
1985	昭和60年
1984	昭和59年
1983	昭和58年
1982	昭和57年
1981	昭和56年
1980	昭和55年
1979	昭和54年
1978	昭和53年
1977	昭和52年
1976	昭和51年
1975	昭和50年
1974	昭和49年

目 次

第1章 大気汚染の概要	1
第2章 大気汚染測定局における調査	5
1 調査区域	5
2 調査機関別の測定局数	6
3 測定項目と測定方法	6
4 大気汚染測定局の配置状況	7
5 調査結果	15
(1) 概要	15
(2) 大気汚染に係る環境基準	17
(3) 二酸化硫黄	18
(4) 窒素酸化物	23
(5) 一酸化炭素	33
(6) 浮遊粒子状物質	36
(7) 光化学オキシダント	41
(8) 微小粒子状物質	50
(9) 炭化水素	57
6 各測定局の調査結果（表 2-33～表 2-41）	60
第3章 市町村管理大気汚染測定局における調査	93
第4章 有害大気汚染物質等環境調査	107
1 ダイオキシン類大気環境モニタリング	107
2 有害大気汚染物質等モニタリング	112
3 大気粉じん等環境調査	126
4 P R T Rにおける大気環境モニタリング	130
5 アスベスト大気環境調査	132
第5章 フロン類等環境調査	135
第6章 酸性雨実態調査	141
第7章 大気環境測定車による調査	155
第8章 降下ばいじん量調査	159

目次（資料編）

第1章 大気汚染測定局における調査結果

1 測定局の移設等の経過	165
2 経年変化	167
(1) 二酸化硫黄(測定局別年平均値)	167
(2) 二酸化硫黄(測定局別日平均値の2%除外値)	168
(3) 二酸化窒素(測定局別年平均値)	169
(4) 二酸化窒素(測定局別日平均値の年間98%値)	172
(5) 一酸化窒素(測定局別年平均値)	175
(6) 一酸化炭素(測定局別年平均値)	178
(7) 一酸化炭素(測定局別日平均値の2%除外値)	179
(8) 浮遊粒子状物質(測定局別年平均値)	180
(9) 浮遊粒子状物質(測定局別日平均値の2%除外値)	183
(10) 光化学オキシダント(測定局別昼間年平均値)	186
(11) 微小粒子状物質(測定局別年平均値)	188
(12) 微小粒子状物質(測定局別1日平均値の年間98パーセントイル値)	190
(13) 非メタン炭化水素(測定局別6～9時における年平均値)	192
(14) 非メタン炭化水素(測定局別年平均値)	193
(15) メタン(測定局別6～9時における年平均値)	194
(16) 全炭化水素(測定局別年平均値)	195
(17) 浮遊粒子状物質濃度の日平均値が0.10 mg/m ³ を超えた 日数の区域別経年変化	196
(18) 光化学オキシダント濃度の昼間の1時間値が0.12ppm以上を 記録した日数の区域別経年変化	197

第2章 市町村管理大気汚染測定局における調査結果

1 測定局の移設等の経過	199
2 経年変化	201
(1) 二酸化硫黄(測定局別年平均値)	201
(2) 二酸化窒素(測定局別年平均値)	202
(3) 二酸化窒素(測定局別日平均値の年間98%値)	203
(4) 浮遊粒子状物質(測定局別年平均値)	204
(5) 浮遊粒子状物質(測定局別日平均値の2%除外値)	205
(6) 一酸化炭素(測定局別年平均値)	206
(7) 光化学オキシダント(測定局別昼間年平均値)	206

第3章 有害大気汚染物質等環境調査結果

1 ダイオキシン類大気環境調査結果	207
2 有害大気汚染物質等モニタリング	209
(1) 環境基準の定められている物質の調査地点別結果	209
(2) 指針値の定められている物質の調査地点別結果	211
(3) その他の物質の調査地点別結果	217

第4章 降下ばいじん量調査結果

1 2022年度の調査結果	221
2 経年変化	225
(1) 県が実施した降下ばいじん量調査結果	225
(2) 市町村が実施した降下ばいじん量調査結果	226

第 1 章

大気汚染の概要

第1章 大気汚染の概要

県内の大気汚染の状況について、長期的評価に基づく環境基準の達成状況でみると、二酸化硫黄、二酸化窒素、一酸化炭素、浮遊粒子状物質及び微小粒子状物質は、すべての測定局で環境基準を達成しました。

光化学オキシダントは、すべての測定局で短期的評価に基づく環境基準を達成しませんでした。

近年の年平均濃度でみると、二酸化窒素、浮遊粒子状物質及び微小粒子状物質は緩やかな減少傾向、二酸化硫黄、一酸化炭素及び光化学オキシダントは横ばいの状況にあります。

測定項目別の全県年平均値及び環境基準達成率（光化学オキシダント以外は長期的評価）の経年変化は、図1-1及び図1-2のとおりです。

1 二酸化硫黄（SO₂）

（1）一般環境大気測定局

全県年平均値は0.001ppmであり、近年横ばいで推移しており、環境基準より十分に低い状況が維持されています。

長期的評価に基づく環境基準、短期的評価に基づく環境基準ともに、2021年度に続きすべての局で達成しました。

（2）自動車排出ガス測定局

全県年平均値は0.001ppmであり、近年横ばいで推移しており、環境基準より十分に低い状況が維持されています。

長期的評価に基づく環境基準、短期的評価に基づく環境基準ともに、2021年度に続きすべての局で達成しました。

2 二酸化窒素（NO₂）

（1）一般環境大気測定局

全県年平均値は0.009ppmであり、近年緩やかな減少傾向にあります。

長期的評価に基づく環境基準については、2021年度に続きすべての局で達成しました。

（2）自動車排出ガス測定局

全県年平均値は0.013ppmであり、近年緩やかな減少傾向にあります。

長期的評価に基づく環境基準については、2021年度に続きすべての局で達成しました。

3 一酸化炭素（CO）

（1）一般環境大気測定局

全県年平均値は0.3ppmであり、近年横ばいで推移しており、環境基準より十分に低い状況が維持されています。

長期的評価に基づく環境基準、短期的評価に基づく環境基準ともに、2021年度に続きすべての局で達成しました。

(2) 自動車排出ガス測定局

全県年平均値は 0.3ppm であり、近年横ばいで推移しており、環境基準より十分に低い状況が維持されています。

長期的評価に基づく環境基準、短期的評価に基づく環境基準ともに、2021 年度に続きすべての局で達成しました。

4 浮遊粒子状物質 (SPM)

(1) 一般環境大気測定局

全県年平均値は 0.013mg/m³ であり、近年緩やかな減少傾向にあります。

長期的評価に基づく環境基準については、2021 年度に続きすべての局で達成しました。

短期的評価に基づく環境基準については、59 局中 55 局で達成し、達成率は 93% でした。

(2) 自動車排出ガス測定局

全県年平均値は 0.013mg/m³ であり、近年緩やかな減少傾向にあります。

長期的評価に基づく環境基準については、2021 年度に続きすべての局で達成し、短期的評価に基づく環境基準についても、すべての局で達成しました。

5 光化学オキシダント (O_x)

(1) 一般環境大気測定局

昼間全県年平均値は 0.033ppm であり、近年横ばいで推移しています。

短期的評価に基づく環境基準については、2021 年度に続きすべての局で達成しませんでした。

(2) 自動車排出ガス測定局

昼間全県年平均値は 0.030ppm であり、近年横ばいで推移しています。

短期的評価に基づく環境基準については、2021 年度に続きすべての局で達成しませんでした。

なお、2022 年度の光化学スモッグ予報及び注意報の発令はありませんでした。また、光化学スモッグによる健康被害の届出もありませんでした。

6 微小粒子状物質 (PM_{2.5})

(1) 一般環境大気測定局

全県年平均値は 8.2 μg/m³ であり、近年緩やかな減少傾向にあります。

環境基準については、2021 年度に続きすべての局で長期基準、短期基準ともに達成しました。

(2) 自動車排出ガス測定局

全県年平均値は 9.3 μg/m³ であり、近年緩やかな減少傾向にあります。

環境基準については、2021 年度に続きすべての局で長期基準、短期基準ともに達成しました。



図 1 - 1 全県年平均値の経年変化



図 1 - 2 県内環境基準達成率の経年変化

(注) 環境基準達成率 = (達成測定局数) ÷ (有効測定局数) × 100

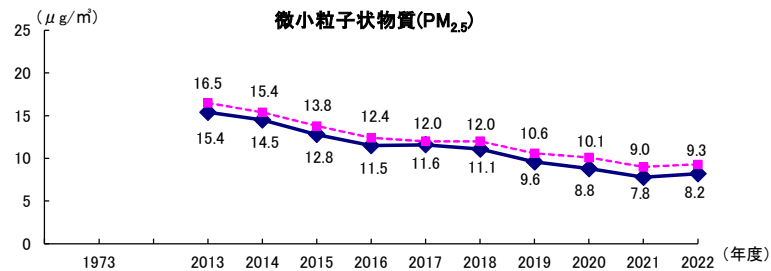
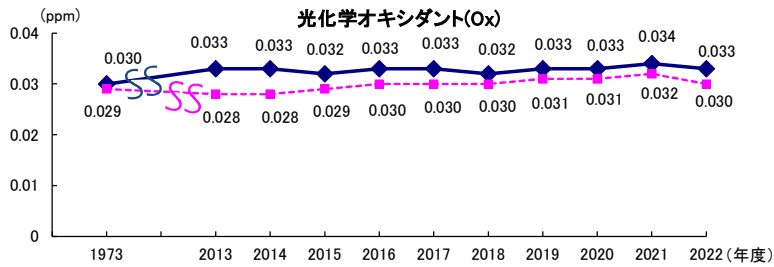
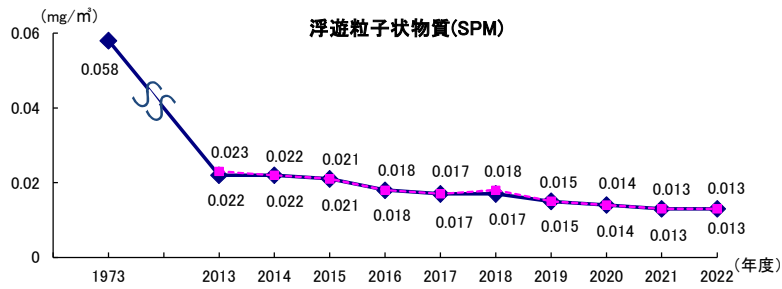
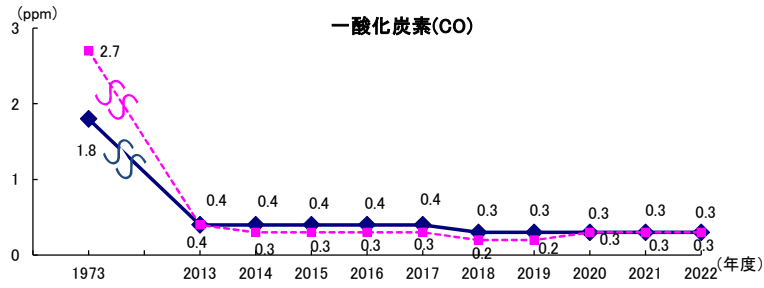
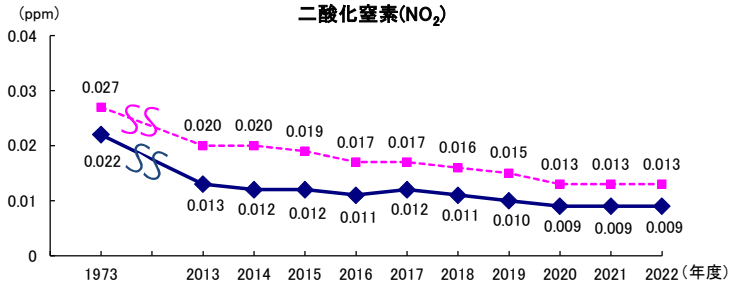
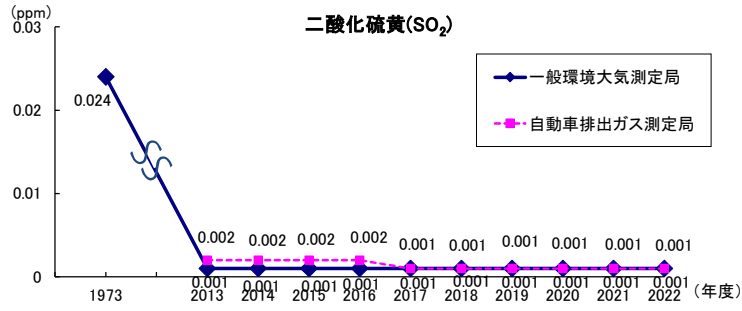
第 2 章

大気汚染測定局における調査

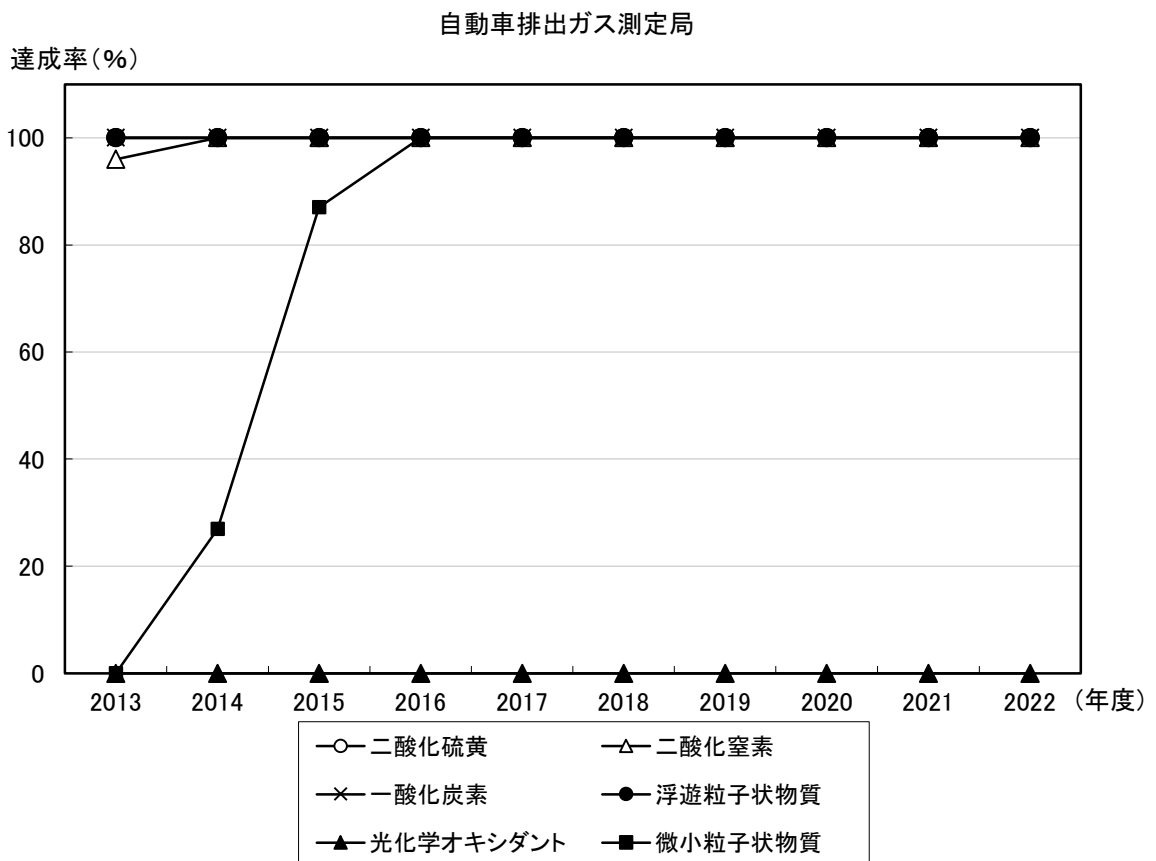
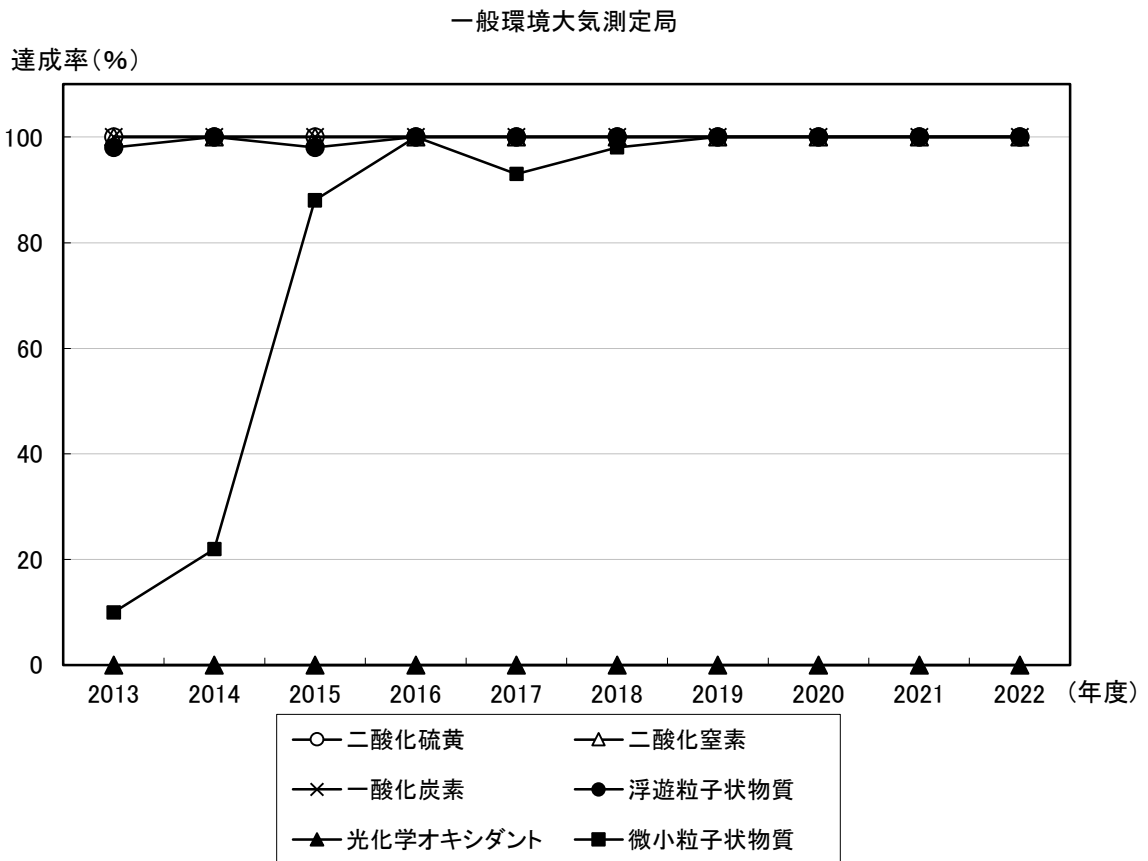
凡 例

調査結果を取りまとめるに当たっては、以下のとおりとした。

- 1 1時間値とは、定時から次の定時までの1時間の測定値をいい、測定値は後の方の時刻の時間値とする（1時から2時までの1時間値は2時の1時間値とする）。
- 2 1日平均値とは、1時から24時までに測定された1時間値の総和を測定時間数で除した値をいう。
- 3 有効測定局とは、年間測定時間が6,000時間以上（光化学オキシダント、微小粒子状物質を除く）の測定局をいう。
- 4 有効測定日とは、1日20時間以上測定を実施した日をいう（光化学オキシダント、非メタン炭化水素、メタン、全炭化水素を除く）。
- 5 年平均値とは、年間にわたる1時間値の総和を測定時間数で除した値をいう（微小粒子状物質を除く）。
- 6 1日平均値の2%除外値とは、年間にわたる1日平均値（有効測定日分）のうち、測定値の高い方から2%の範囲にあるものを除外した後の最高値をいう。なお、除外する日数は小数点以下を四捨五入して算出した。
- 7 1日平均値の年間98%値とは、年間にわたる1日平均値（有効測定日分）のうち、測定値の低い方から98%に相当するものをいう。なお、低い方から98%に当たる測定日は小数点以下を四捨五入して算出した。

8 窒素酸化物

- (1) 窒素酸化物の「NO+NO₂」は、NO及びNO₂が同時に測定された1時間値の算術加算である。いずれか一方のデータが欠測等により、ない場合は欠測扱いとした。
- (2) 「NO₂/(NO+NO₂)」の年平均値は、次式により算出した。

$$\text{年平均値 (NO}_2\text{/(NO+NO}_2\text{))} = \frac{\text{NO が同時測定されている時間の NO}_2\text{ 濃度の年間にわたる総和}}{\text{NO 及び NO}_2\text{ が同時に測定されている時間の NO+NO}_2\text{ 濃度の年間にわたる総和}}$$

9 光化学オキシダント

- (1) 昼間とは5時から20時までの時間帯をいう。したがって、1時間値は6時から20時まで得られることになる。
- (2) 昼間測定日数とは、5時から20時までの間に測定が行われた日の総和をいう。
- (3) 昼間測定時間とは、5時から20時までの間に測定した時間の総和をいう。

10 微小粒子状物質

- (1) 有効測定局とは、標準測定法との等価性を有する自動測定機で測定され、かつ、有効測定日数が250日以上 の測定局をいう。
- (2) 1日平均値の年間98パーセントイル値とは、年間にわたる1日平均値（有効測定日分）のうち、測定値の低い方から98%に相当するものをいう。なお、低い方から98%に当たる測定日は小数点以下を四捨五入して算出した。
- (3) 年平均値とは、年間にわたる有効測定日の日平均値の総和を有効測定日数で除した値をいう。

11 非メタン炭化水素

- (1) 1時間値は75%以上（1時間当たり6回の測定を行う測定機にあつては5回以上）測定がなされた場合を有効とした。
- (2) 6～9時における年平均値は、次式により算出した。

$$\text{6～9時における年平均値} = \frac{\text{6～9時に測定された全測定値の総和}}{\text{6～9時に測定された全測定時間数}}$$

この場合は後述の(4)「6～9時3時間平均値」と異なり、6～9時に測定された測定値を用いる。

- (3) 6～9時測定日数とは、6時から9時までの3時間がすべて測定された日の総和をいう。
- (4) 6～9時3時間平均値とは、6時から9時までの1時間値3個、即ち、7時、8時、9時の3個の1時間値の算術平均値をいう。この場合、当該時間帯の3個の1時間値のうち、1個でも欠測がある場合は、3時間平均値も欠測とし評価の対象としない。

第2章 大気汚染測定局における調査

愛知県、名古屋市、豊橋市、岡崎市、豊田市及び一宮市は、大気汚染防止法（昭和43（1968）年法律第97号）第22条の規定に基づき、県内の大気汚染状況を常時監視しています。

2022（令和4）年度の測定局における測定結果は、次のとおりです。

1 調査区域

大気汚染測定局が設置されている市町村は、表2-1の6区域44市町村（35市8町1村）です。

表2-1 大気汚染測定局が設置されている市町村

区 域	市 町 村 名	測 定 局 数		
		一般環境 大 気 測 定 局	自 動 車 排 出 ガ ス 測 定 局	合 計
名古屋区域	名古屋市、東海市、知多市、飛島村	14	8	22
東三河区域	豊橋市、豊川市、蒲郡市、 田原市（旧田原町地域）	8	2	10
尾張区域	一宮市、津島市、犬山市、江南市、 稲沢市、岩倉市、清須市、弥富市、 あま市、豊山町、蟹江町	10	6	16
内陸区域	瀬戸市、春日井市、豊田市、小牧市、 知立市、尾張旭市、豊明市、日進市、 長久手市、東郷町	12	4	16
衣浦区域	半田市、碧南市、刈谷市、常滑市、 大府市、高浜市、阿久比町、東浦町、 武豊町	9	1	10
その他区域	岡崎市、安城市、西尾市、新城市、 田原市（旧田原町を除く）、美浜町、 幸田町	9	3	12
合 計		62	24	86

（注1） 区域区分は、大気汚染防止法施行令別表第3の区域区分による。以下同じ。

（注2） 市町村名は、2023年3月31日現在のものである。

（注3） 測定項目は測定局によって異なる。

2 調査機関別の測定局数

愛知県、名古屋市、豊橋市、岡崎市、豊田市及び一宮市が管理している測定局数は、表2-2のとおりです。

表2-2 調査機関別の測定局数

調査機関	測定局数	
	一般環境 大気測定局	自動車排出 ガス測定局
愛知県	39	11
名古屋市	10	7
豊橋市	4	1
岡崎市	2	3
豊田市	4	1
一宮市	3	1
合計	62	24

3 測定項目と測定方法

測定項目別の測定方法は、表2-3のとおりです。

表2-3 測定項目別の測定方法

測定項目	測定方法
二酸化硫黄 (SO ₂)	紫外線蛍光法*
窒素酸化物 (NO+NO ₂) 〔二酸化窒素 (NO ₂) 一酸化窒素 (NO)〕	オゾンを用いる化学発光法*
一酸化炭素 (CO)	非分散型赤外分析計法
浮遊粒子状物質 (SPM)	ベータ線吸収法
光化学オキシダント (Ox)	紫外線吸収法*
微小粒子状物質 (PM _{2.5})	ベータ線吸収法
炭化水素 (HC) 〔非メタン炭化水素 (NMHC) メタン (CH ₄)〕	水素炎イオン化検出器を用いたガスクロマトグラフ法

(注) *: 二酸化硫黄の紫外線蛍光法、窒素酸化物のオゾンを用いる化学発光法及び光化学オキシダントの紫外線吸収法は、乾式測定法。

4 大気汚染測定局の配置状況

2022年度における大気汚染測定局の配置状況は、一般環境大気測定局については図2-1、自動車排出ガス測定局については図2-2のとおりです。

また、各測定局における測定項目は、一般環境大気測定局については表2-4、自動車排出ガス測定局については表2-5のとおりです。

[一般環境大気測定局]

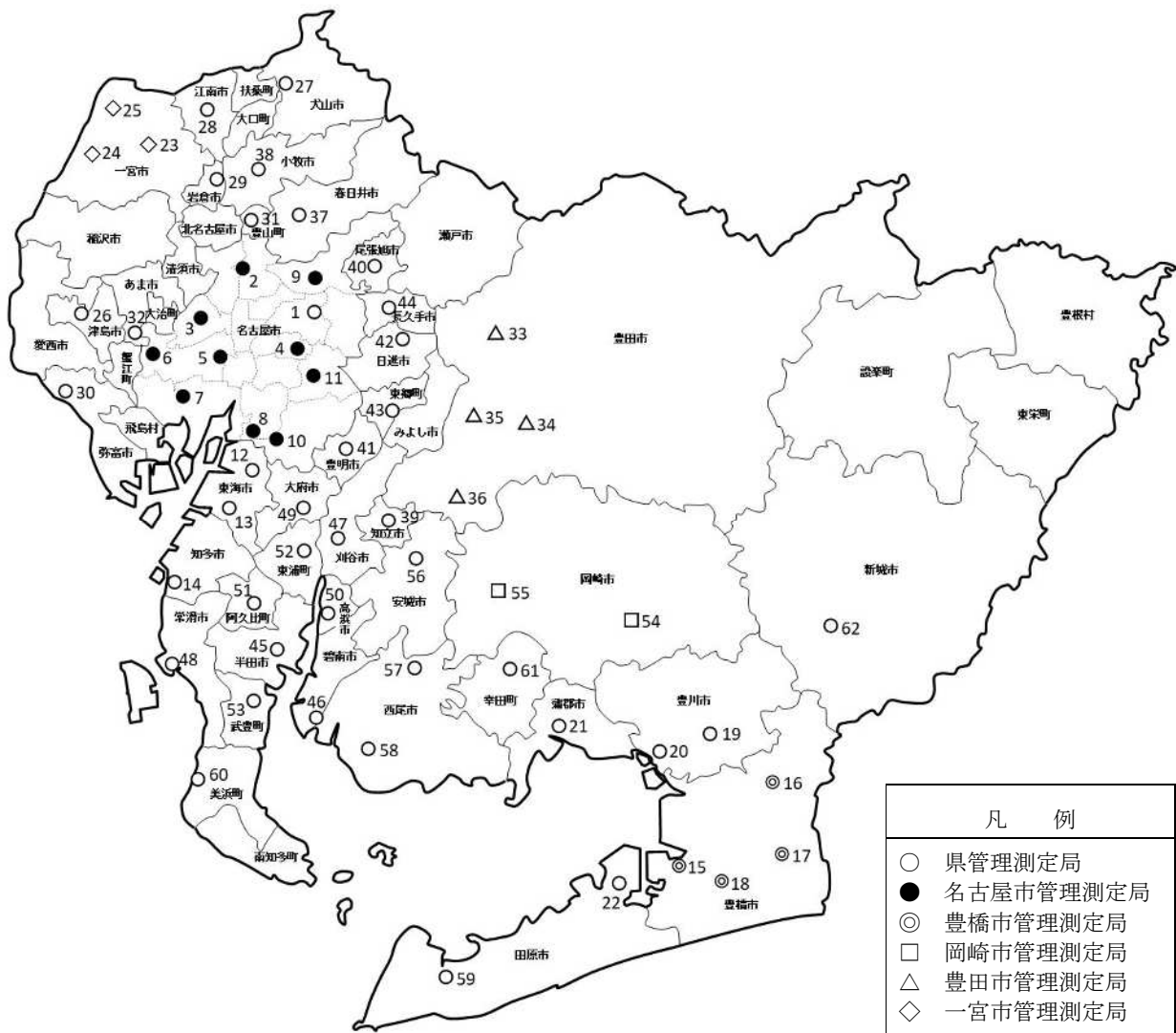

- (注) 1 数字は表2-4の測定局番号
 2 測定局番号1は国が設置した測定局

図2-1 一般環境大気測定局配置状況

〔自動車排出ガス測定局〕

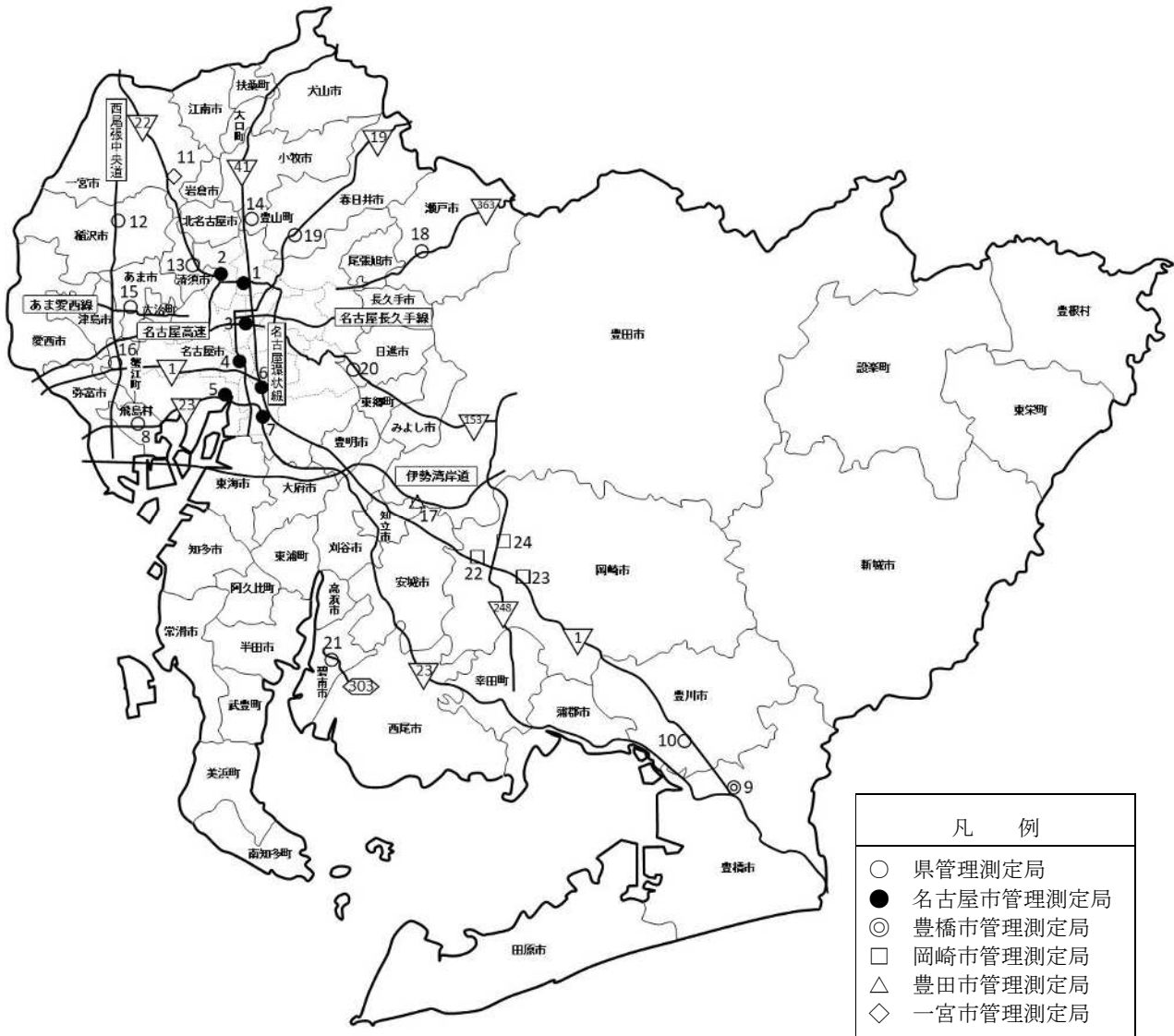

- (注) 1 数字は表 2-5 の測定局番号
 2 測定局番号 8 は国が設置した測定局

図 2-2 自動車排出ガス測定局配置状況

表2-4 一般環境大気測定局及び測定項目一覧

[一般環境大気測定局]

区 域	番 号	測 定 局	所 在 地	測 定 項 目								乾 式 測 定 法 移 行 年 月	
				二 酸 化 硫 黄	窒 素 化 物	一 酸 化 炭 素	浮 遊 粒 子 状 物 質	光 化 学 オ キ シ ダ ン ト	微 小 粒 子 状 物 質	炭 化 水 素	風 向 ・ 風 速		
名 古 屋 区	1	国設名古屋大気環境測定所	千種区鹿子殿 21-1	● ¹	● ¹	○	○	● ¹	○	○	○	○	1:1997.4
	2	名 城北つばさ高校	北区福德町字広瀬島 350-4	● ¹⁴	● ³		○	● ⁸	○		○	○	2:2002.3
	3	古 名楽町 ^(注1)	中村区名楽町 4丁目 7-18		● ¹⁶		○	● ¹⁶	○		○	○	3:2003.3
	4	屋 滝川小学校	昭和区滝川町 131		● ⁴		○	● ⁴	○		○	○	4:2004.3
	5	市 八幡中学校	中川区元中野町 2丁目 11	● ¹⁷	● ¹⁰		○	● ¹³	○		○	○	5:2005.3
	6	管 富田支所	〃 春田三丁目 215		● ¹⁶		○	● ⁴	○	○	○	○	6:2005.11
	7	理 惟信高校	港区惟信町 2丁目 262		● ⁴		○	● ⁸	○		○	○	8:2006.3
	8	測 白水小学校	南区松下町 2丁目 1	● ¹⁴	● ⁵		○	● ¹¹	○		○	○	9:2006.11
	9	定 守山保健センター	守山区小幡一丁目 3-1		● ⁷		○	● ¹¹	○		○	○	10:2006.12
	10	局 大高北小学校	緑区大高町字町屋川 1		● ⁸		○	● ¹⁷	○		○	○	11:2007.3
	11	天白保健センター	天白区島田二丁目 201		● ¹²		○	● ¹⁷	○		○	○	12:2007.9
	名古屋市管理測定局小計			3	10	0	10	10	10	1	10	13:2008.3	
	(名古屋市内計)			4	11	1	11	11	11	2	11	14:2008.11	
区 域	12	東海市名和町	東海市名和町南之山 10-13		● ⁶		○	● ⁹	○		○	○	15:2009.2
	13	東海市横須賀小学校	〃 高横須賀町大塚 36	● ²	● ¹⁵		○	● ⁴	○		○	○	16:2010.3
	14	知多市新舞子保育園	知多市大草字北ノ田 81		● ⁹		○	● ¹⁵		○	○	○	17:2010.4
	名古屋区域計			5	14	1	14	14	13	3	14		

(注1) 2023年1月4日に中村保健センターから名楽町に名称変更。

区番	域号	測 定 局	所 在 地	測 定 項 目								乾 式 測 定 法 移 行 年 月	
				二 酸 化 硫 黄	窒 素 化 物	一 酸 化 炭 素	浮 遊 粒 子 状 物 質	光 化 学 オ キ シ ダ ン ト	微 小 粒 子 状 物 質	炭 化 水 素	風 向 ・ 風 速		
東 三 河 区 域	15	豊 大 崎	豊橋市大崎町字柿ノ木 16	● ¹	● ²		○	●	○		○	1:1999.3	
	16	橋 石 卷	〃 石巻町字西浦 16		● ⁴			● ¹²			○	2:2001.3	
	17	市 二 川	〃 大岩町字東郷内 111-1		● ⁴		○	● ¹²	○		○	3:2001.11	
	18	管 野 依	〃 野依町字諏訪 149-1		● ⁴		○	● ¹²			○	4:2002.3	
			豊 橋 市 管 理 測 定 局 小 計		1	4	0	3	4	2	0	4	5:2003.3
													6:2004.3
													7:2004.11
													8:2005.11
	19	豊川市役所	豊川市金屋西町三丁目 11	● ⁶	● ⁹		○	● ¹⁴	○			○	9:2006.11
	20	豊川市御津南部小学校	〃 御津町御馬加美 15		● ⁶		○	● ⁶				○	10:2007.8
	21	蒲郡市御幸町	蒲郡市御幸町 3350-1		● ¹³		○	● ³	○			○	11:2008.2
22	田原市童浦小学校	田原市浦町西側 85-1		● ⁶		○	● ⁸	○	○	○	○	12:2008.4	
		東 三 河 区 域 計		2	8	0	7	8	5	1	8	13:2008.10	
												14:2008.11	
尾 張 区 域	23	一宮市松降通	一宮市松降通七丁目 27-5	● ⁴	● ¹¹		○	● ⁹	○	○	○	15:2009.2	
	24	一宮市小信中島	〃 小信中島字川南 12-3		● ⁷		○	● ⁶	○		○	16:2010.4	
	25	一宮市木曾川町	〃 木曾川町黒田字北宿二ノ切 247-1		● ³		○	● ¹⁶	○		○		
			一 宮 市 管 理 測 定 局 小 計		1	3	0	3	3	3	1	3	
	26	津島市埋田町	津島市埋田町二丁目 123-1	● ⁵	● ⁸		○	● ⁹	○				
	27	犬山消防署	犬山市大字五郎丸字下前田 1	● ⁶	● ⁶		○	● ¹⁵	○			○	
	28	江南市古知野町	江南市古知野町花霞 74		● ¹⁶		○	● ⁶				○	
	29	岩倉市中本町	岩倉市中本町字出口白山 1-4		● ⁸		○	● ⁸				○	
30	弥富市役所	弥富市前々須町南本田 379-1、379-3		● ⁶		○	● ⁶				○		
31	豊山町豊場	豊山町大字豊場字城屋敷 117		● ⁶		○	● ³				○		
32	あま市伊福小学校	あま市七宝町伊福河原 28		● ⁷		○	● ⁹				○		
		尾 張 区 域 計		3	10	0	10	10	5	1	9		

区 域	番 号	測 定 局	所 在 地	測 定 項 目								乾 式 測 定 法 移 行 年 月		
				二 酸 化 硫 黄	窒 素 化 物	一 酸 化 炭 素	浮 遊 粒 子 状 物 質	光 化 学 オ キ シ ダ ン ト	微 小 粒 子 状 物 質	炭 化 水 素	風 向 ・ 風 速			
内 陸 区 域	33	豊田 市 管 理 測 定 局	北部局(加納町)	豊田市加納町西股 75		● ¹		○	● ¹	○	○	○	○	1:1998.4
	34		東部局(宝来町)	〃 宝来町 4-758-10					● ²	○	○	○	○	2:1999.4
	35		中部局(三軒町)	〃 三軒町 6-23-5	● ⁹	● ¹¹	○	○	● ¹⁰	○	○	○	○	3:2001.11
	36		南部局(竹元町)	〃 竹元町南細畔 3		● ¹¹		○	● ¹⁰	○			○	4:2002.3
			豊 田 市 管 理 測 定 局 小 計			1	3	1	3	4	4	3	4	5:2003.3
	37		春日井市朝宮公園	春日井市朝宮町四丁目 1-2		● ¹⁶		○	● ¹⁶				○	6:2004.3
	38		小牧高校	小牧市小牧一丁目 321	● ⁶	● ⁸		○	● ¹⁴				○	7:2004.11
	39		知立市役所	知立市広見三丁目 1		● ³		○	● ¹⁴				○	8:2005.11
	40		尾張旭市東大道町	尾張旭市東大道町山の内 2419-5	● ¹¹	● ³		○	● ⁶	○			○	9:2006.4
	41		豊明中学校	豊明市西川町横井 4-15		● ⁶		○	● ⁵				○	10:2007.4
	42		日進市五色園	日進市五色園二丁目 2716	● ⁴	● ⁷		○	● ⁷				○	11:2007.12
	43		東郷町春木	東郷町春木字申下 1335-1		● ¹²		○	● ⁷	○			○	12:2008.2
	44		長久手中学校	長久手市岩作権代 30-3		● ¹³		○	● ⁶	○			○	13:2008.10
			内 陸 区 域 計			4	11	1	11	12	7	3	12	14:2008.11
衣 浦 区 域	45		半田市東洋町	半田市東洋町一丁目 3-6	● ⁵	● ¹²		○	● ¹⁵	○	○	○	○	15:2009.2
	46		碧南市川口町	碧南市川口町一丁目 169		● ⁶		○	● ³				○	16:2010.4
	47		刈谷市寿町	刈谷市寿町一丁目 409		● ¹²		○	● ¹⁵	○			○	
	48		常滑浄化センター	常滑市新開町 6-3-2		●		○	●	○			○	
	49		大府小学校	大府市桃山町五丁目 44	● ⁶	● ¹⁵		○	● ¹⁴	○	○	○	○	
	50		高浜小学校	高浜市青木町六丁目 1-15		● ⁶		○	● ¹¹	○			○	
	51		阿久比中学校	阿久比町大字卯坂字半田ヶ峯 1		● ⁸		○	● ⁸				○	
	52		東浦町役場	東浦町大字緒川字政所 20		● ⁷		○	● ⁸				○	
53		武豊町役場	武豊町字長尾山 19		● ¹⁵		○	● ⁶				○		
		衣 浦 区 域 計			2	9	0	9	9	5	2	9		

区 番	域 号	測 定 局	所 在 地	測 定 項 目								乾 式 測 定 法 移 行 年 月	
				二 酸 化 硫 黄	窒 素 化 物	一 酸 化 炭 素	浮 遊 粒 子 状 物 質	光 化 学 オ キ シ ダ ン ト	微 小 粒 子 状 物 質	炭 化 水 素	風 向 ・ 風 速		
そ の 他 区 域	54	岡崎市 管 理 測 定 局	東部樫山	岡崎市樫山町山ノ神 21-31		●		○	●	○		○	1:2003.2
	55		南部庄司田	〃 庄司田一丁目 17	●	●		○	●	○		○	2:2004.3
			岡崎市管理測定局小計		1	2	0	2	2	2	0	2	3:2005.11
	56		安城農林高校	安城市池浦町茶筌木 1	● ²	● ⁷		○	● ⁶	○	○	○	4:2006.11
	57		愛厚ホーム西尾苑	西尾市八ツ面町蔵屋敷 99		● ⁴		○	● ⁵	○	○	○	5:2007.12
	58		西尾市役所一色支所	〃 一色町前野新田 34-4		● ³		○	● ⁴			○	6:2008.11
	59		田原市古田町	田原市古田町岡ノ越 6-4	● ³	● ³		○	● ⁴	○		○	7:2009.2
	60		美浜町奥田	美浜町大字奥田字儀路 67-1		● ⁴		○	● ⁵	○		○	8:2010.4
	61		幸田小学校	幸田町大字大草字三ツ石 18		● ⁴		○	● ⁶			○	
	62		新城消防署	新城市平井字新栄 83		● ⁸		○	● ⁸	○			
		そ の 他 区 域 計		3	9	0	9	9	7	2	8		
合 計				19	61	2	60	62	42	12	60		

(注1) ●：乾式測定法（二酸化硫黄：紫外線蛍光法、窒素酸化物：化学発光法、光化学オキシダント：紫外線吸収法）
(注2) 2023年3月31日現在のものである。

表2-5 自動車排出ガス測定局及び測定項目一覧

[自動車排出ガス測定局]

区	番	域	号	測定局	所在地	測定項目								乾式測定法移行年月
						二酸化硫黄	窒素酸化物	一酸化炭素	浮遊粒子状物質	光化学オキシダント	微小粒子状物質	炭化水素	風向・風速	
名古屋区	1	名古屋市管理測定局	1	上下水道局北営業所	北区田幡二丁目 4-5		● ¹¹		○		○		○	1:2000.12
	2		名塚中学校	西区新福寺町 2丁目 1-2		● ¹¹		○	● ¹¹	○		○		2:2002.3
	3		若宮大通公園	中区大須二丁目 404 番地先	●	●		○	●	○		○		3:2003.4
	4		熱田神宮公園	熱田区旗屋一丁目 10-45		● ¹⁰		○		○		○		4:2004.3
	5		港 陽	港区港陽一丁目 1-65		● ⁸		○	● ¹¹	○		○		5:2004.4
	6		千 竈	南区汐田町 1304		● ⁴		○		○		○		6:2005.4
	7		元塩公園	〃 元塩町 2		● ⁹	○	○		○	○	○		7:2006.4
				名古屋市管理測定局小計		1	7	1	7	3	7	1	7	8:2006.12
	8		国設飛島自動車交通環境測定所	飛島村竹之郷 2丁目 47 番地		● ²	○	○		○	○	○	9:2007.9	
			名古屋区 域 計		1	8	2	8	3	8	2	8	10:2008.4	
東三河区	9	豊橋市管理測定局	今 橋	豊橋市今橋町 1		● ¹²	● ³	○	○	●	○		○	11:2010.4
			豊橋市管理測定局小計		1	1	1	1	1	1	0	1	12:2010.12	
	10		豊川市桜町	豊川市桜町一丁目 3-109		● ⁵	○	○			○	○		
			東三河区 域 計		1	2	2	2	1	1	1	2		
尾張区	11	一宮市管理測定局	一宮市平島	一宮市平島二丁目 1-12		●	○	○	●	○		○		
			一宮市管理測定局小計		0	1	1	1	1	1	0	1		
	12		稲沢市役所	稲沢市稲府町 1		● ¹¹		○	● ¹¹	○		○		
	13		清須市阿原	清須市阿原九丁田 192-1		● ¹		○	● ¹			○		
	14		豊山町栄児童遊園	豊山町大字豊場字栄 80		● ⁶	○	○			○	○		
	15		あま市稲荷公園	あま市篠田稲荷 76		● ⁵		○				○		
16		蟹江町八幡	蟹江町八幡二丁目 13		● ⁷	○	○				○			
			尾張区 域 計		0	6	3	6	3	2	1	6		

区 域	番 号	測 定 局		所 在 地		測 定 項 目							乾 式 測 定 法 移 行 年 月	
						二 酸 化 硫 黄	窒 素 化 物	一 酸 化 炭 素	浮 遊 粒 子 状 物 質	光 化 学 オ キ シ ダ ン ト	微 小 粒 子 状 物 質	炭 化 水 素		風 向 ・ 風 速
内 陸 区 域	17	豊田市 管理 測定局	新田局（花園町）	豊田市花園町新田 42-7	●	●	○	○	●	○		○	1:2001.4	
		豊 田 市 管 理 測 定 局 小 計			1	1	1	1	1	1	0	1	2:2002.3	
	18	瀬戸市陶原町		瀬戸市陶原町五丁目 60		● ⁷		○	● ⁹	○	○	○	3:2003.2	
		春日井市勝川小学校		春日井市若草通二丁目 1-1		● ⁶		○		○			○	4:2005.4
	19	日進市上納池スポーツ公園		日進市浅田町西田面 47-1		● ⁴		○			○	○	○	5:2006.4
		日進市上納池スポーツ公園		日進市浅田町西田面 47-1		● ⁴		○			○	○	○	6:2006.11
内 陸 区 域 計					1	4	1	4	2	3	2	3	7:2008.2	
衣 浦 区 域	21	碧南市文化会館		碧南市源氏神明町 1		● ⁸		○	● ²			○	8:2008.10	
		衣 浦 区 域 計			0	1	0	1	1	0	0	1	9:2008.11	
そ の 他 区 域	22 23 24	岡崎市	矢 作	岡崎市矢作町字馬乗 110-1		● ¹		○	● ¹	○		○		
		管 理	大 平	〃 大平町字二の沢 67	● ³	● ³	○	○	● ³	○	○	○		
		測 定 局	鴨 田	〃 鴨田町字広元 306		● ⁸		○	● ⁵	○		○		
	そ の 他 区 域 計					1	3	1	3	3	3	1	3	
合 計					4	24	9	24	13	17	7	23		

(注1) ●：乾式測定法（二酸化硫黄：紫外線蛍光法、窒素酸化物：化学発光法、光化学オキシダント：紫外線吸収法）
(注2) 2023年3月31日現在のものである。

5 調査結果

(1) 概要

各測定局の年平均値の全県平均値の経年変化は表2-6のとおりです。また、環境基準（光化学オキシダント以外は長期的評価）の達成状況は、表2-7のとおりです。

表2-6 全県年平均値の経年変化

物質名	局区分※	項目	年度											
			1973	2013	2014	2015	2016	2017	2018	2019	2020	2021	2022	
二酸化硫黄	一般局	年平均値(ppm)	0.024	0.001	0.001	0.001	0.001	0.001	0.001	0.001	0.001	0.001	0.001	0.001
		測定局数	51	22	22	22	22	22	21	20	19	20	19	
	自排局	年平均値(ppm)	-	0.002	0.002	0.002	0.002	0.001	0.001	0.001	0.001	0.001	0.001	
		測定局数	0	3	3	3	3	3	3	3	4	4	4	
窒素酸化物	二酸化窒素	年平均値(ppm)	0.022	0.013	0.012	0.012	0.011	0.012	0.011	0.010	0.009	0.009	0.009	
		測定局数	21	63	63	62	61	60	61	62	61	61	59	
		年平均値(ppm)	0.027	0.020	0.020	0.019	0.017	0.017	0.016	0.015	0.013	0.013	0.013	
		測定局数	11	23	23	23	23	23	22	22	23	24	23	
	一酸化窒素	年平均値(ppm)	0.028	0.004	0.003	0.003	0.003	0.003	0.002	0.002	0.002	0.002	0.002	
		測定局数	21	63	63	62	61	60	61	62	61	61	59	
		年平均値(ppm)	0.045	0.016	0.014	0.013	0.011	0.011	0.009	0.009	0.007	0.007	0.007	
		測定局数	11	23	23	23	23	23	22	22	23	24	23	
	窒素酸化物	年平均値(ppm)	0.050	0.016	0.015	0.015	0.014	0.014	0.013	0.012	0.011	0.010	0.010	
		測定局数	21	63	63	62	61	60	61	62	61	61	59	
		年平均値(ppm)	0.072	0.037	0.034	0.032	0.028	0.028	0.025	0.023	0.021	0.020	0.020	
		測定局数	11	23	23	23	23	23	22	22	23	24	23	
一酸化炭素	一般局	年平均値(ppm)	1.8	0.4	0.4	0.4	0.4	0.4	0.3	0.3	0.3	0.3		
		測定局数	18	2	2	2	2	2	2	2	2	2		
	自排局	年平均値(ppm)	2.7	0.4	0.3	0.3	0.3	0.3	0.2	0.2	0.3	0.3		
		測定局数	13	7	7	7	7	7	7	7	8	9		
浮遊粒子状物質	一般局	年平均値(mg/m ³)	0.058	0.022	0.022	0.021	0.018	0.017	0.017	0.015	0.014	0.013		
		測定局数	51	63	63	63	63	62	63	63	62	63		
	自排局	年平均値(mg/m ³)	-	0.023	0.022	0.021	0.018	0.017	0.018	0.015	0.014	0.013		
		測定局数	0	23	23	23	23	23	22	22	23	24		
光化学オキシダント	一般局	年平均値(ppm)	0.030	0.033	0.033	0.032	0.033	0.033	0.032	0.033	0.033	0.034		
		測定局数	21	62	63	62	62	62	64	62	62	62		
	自排局	年平均値(ppm)	0.029	0.028	0.028	0.029	0.030	0.030	0.030	0.031	0.031	0.032		
		測定局数	11	11	11	11	11	11	10	11	12	13		
微小粒子状物質(PM _{2.5})	一般局	年平均値(μg/m ³)	-	15.4	14.5	12.8	11.5	11.6	11.1	9.6	8.8	7.8		
		測定局数	-	20	37	40	40	40	40	41	41	44		
	自排局	年平均値(μg/m ³)	-	16.5	15.4	13.8	12.4	12.0	12.0	10.6	10.1	9.0		
		測定局数	-	12	15	15	15	15	15	15	16	17		
炭化水素	非メタン炭化水素	6~9時における年平均値(ppmC)	-	0.14	0.13	0.14	0.12	0.13	0.13	0.12	0.11	0.12		
		測定局数	-	13	13	13	12	12	12	12	12	12		
		6~9時における年平均値(ppmC)	-	0.17	0.17	0.17	0.15	0.16	0.15	0.14	0.14	0.14		
		測定局数	-	7	7	7	7	7	7	7	7	6		
	メタン	6~9時における年平均値(ppmC)	-	1.94	1.94	1.96	1.97	1.98	1.98	1.99	2.00	2.03		
		測定局数	-	13	13	13	12	12	12	12	12	12		
		6~9時における年平均値(ppmC)	-	1.94	1.94	1.96	1.97	1.99	1.98	1.99	2.00	2.02		
		測定局数	-	7	7	7	7	7	7	7	7	6		
	全炭化水素	6~9時における年平均値(ppmC)	2.40	2.07	2.06	2.09	2.09	2.11	2.10	2.11	2.11	2.14		
		測定局数	20	13	13	13	12	12	12	12	12	12		
		6~9時における年平均値(ppmC)	2.60	2.11	2.11	2.13	2.12	2.14	2.12	2.13	2.14	2.16		
		測定局数	7	7	7	7	7	7	7	7	7	6		

(注1) 一般局は一般環境大気測定局を、自排局は自動車排出ガス測定局を表す。

(注2) 年平均値は、全測定局のうち有効測定局について算出した値である。

有効測定局は、年間測定時間が6,000時間以上（光化学オキシダント、微小粒子状物質を除く）または、標準測定法との等価性を有する自動測定機で測定され、かつ、有効測定日数が250日以上（微小粒子状物質）の測定局をいう。

(注3) 窒素酸化物の年平均値は、一酸化窒素及び二酸化窒素の各測定値を合計した値の集計結果である。

(注4) 光化学オキシダントの年平均値は、昼間時間帯（5時～20時）における測定値の集計結果である。

(注5) 非メタン炭化水素、メタン、全炭化水素の年平均値は、6時から9時における測定値の集計結果である。

(注6) ppmCとは、炭素原子数を基準として表したppm値である。

表2-7 環境基準の達成状況

		二酸化硫黄 (SO ₂)			二酸化窒素 (NO ₂)			一酸化炭素 (CO)			浮遊粒子状物質 (SPM)			光化学オキシダント (O _x)			微小粒子状物質 (PM _{2.5})		
年度		2020	2021	2022	2020	2021	2022	2020	2021	2022	2020	2021	2022	2020	2021	2022	2020	2021	2022
一般局	有効測定局数	19	20	19	61	61	59	2	2	2	62	63	59	62	62	62	41	44	42
	達成測定局数	19	20	19	61	61	59	2	2	2	62	63	59	0	0	0	41	44	42
	達成率 (%)	100	100	100	100	100	100	100	100	100	100	100	100	0	0	0	100	100	100
自排局	有効測定局数	4	4	4	23	24	23	8	9	9	23	24	24	12	13	13	16	17	17
	達成測定局数	4	4	4	23	24	23	8	9	9	23	24	24	0	0	0	16	17	17
	達成率 (%)	100	100	100	100	100	100	100	100	100	100	100	100	0	0	0	100	100	100
環境基準	1時間値の1日平均値が0.04ppm以下であり、かつ、1時間値が0.1ppm以下であること。 (昭和48(1973)年5月16日環境庁告示)			1時間値の1日平均値が0.04ppmから0.06ppmまでのゾーン内又はそれ以下であること。 (昭和53(1978)年7月11日環境庁告示)			1時間値の1日平均値が10ppm以下であり、かつ、1時間値の8時間平均値が20ppm以下であること。 (昭和48(1973)年5月8日環境庁告示)			1時間値の1日平均値が0.10mg/m ³ 以下であり、かつ、1時間値が0.20mg/m ³ 以下であること。 (昭和48(1973)年5月8日環境庁告示)			1時間値が0.06ppm以下であること。 (昭和48(1973)年5月8日環境庁告示)			1年平均値が15μg/m ³ 以下であり、かつ、1日平均値が35μg/m ³ 以下であること。 (平成21(2009)年9月9日環境省告示)			
評価方法	年間にわたる1時間値の1日平均値のうち、測定値の高い方から2%の範囲内にあるものを除外した値について評価する。 ただし、1日平均値が環境基準を超える日が2日以上連続した場合は、このような取り扱いを行わない。 (昭和48(1973)年6月12日付け環大企第143号)			年間における1時間値の1日平均値のうち、測定値の低い方から98%に相当する値について評価する。 (昭和53(1978)年7月17日付け環大企第262号)			年間にわたる1時間値の1日平均値のうち、測定値の高い方から2%の範囲内にあるものを除外した値について評価する。 ただし、1日平均値が環境基準を超える日が2日以上連続した場合は、このような取り扱いを行わない。 (昭和48(1973)年6月12日付け環大企第143号)			年間にわたる1時間値の1日平均値のうち、測定値の高い方から2%の範囲内にあるものを除外した値について評価する。 ただし、1日平均値が環境基準を超える日が2日以上連続した場合は、このような取り扱いを行わない。 (昭和48(1973)年6月12日付け環大企第143号)			年間を通じて、各1時間値を評価する。 ただし、5時から20時の昼間時間帯について評価する。 (昭和48(1973)年6月12日付け環大企第143号)			1年平均値及び1日平均値のうち98パーセントイル値で評価する。 (平成21(2009)年9月9日付け環水大総発第090909001号)			

注1 一般局は一般環境大気測定局を、自排局は自動車排出ガス測定局を表す。

注2 この表に示す環境基準達成状況は、二酸化硫黄、二酸化窒素、一酸化炭素、浮遊粒子状物質及び微小粒子状物質 (PM_{2.5}) については長期的評価、光化学オキシダントについては、短期的評価に基づいている。

注3 1日平均値の評価に当たっては、1時間値の欠測が1日(24時間)のうち4時間を超えない日(有効測定日)を評価対象とする。

注4 有効測定局とは二酸化硫黄、二酸化窒素、一酸化炭素及び浮遊粒子状物質については年間測定時間が6,000時間以上、微小粒子状物質 (PM_{2.5}) については標準測定法と等価性を有する自動測定機によって測定され、かつ、有効測定日が250日以上である測定局をいう。

注5 長期的評価とは大気汚染に対する施策の効果等を的確に判断するなど、年間にわたる測定結果を長期的に観察したうえで評価を行う場合に用いる評価である。短期的評価とは測定を行った日又は時間について評価を行う場合に用いる。

(2) 大気汚染に係る環境基準

ア 大気汚染に係る環境基準について

物質	二酸化硫黄 (SO ₂)	一酸化炭素 (CO)	浮遊粒子状物質 (SPM)	二酸化窒素 (NO ₂)	光化学オキシダント (O _x)
環境基準	1時間値の1日平均値が0.04ppm以下であり、かつ、1時間値が0.1ppm以下であること。 (昭和48(1973)年5月16日環境庁告示)	1時間値の1日平均値が10ppm以下であり、かつ、1時間値の8時間平均値が20ppm以下であること。 (昭和48(1973)年5月8日環境庁告示)	1時間値の1日平均値が0.10mg/m ³ 以下であり、かつ、1時間値が0.20mg/m ³ 以下であること。 (昭和48(1973)年5月8日環境庁告示)	1時間値の1日平均値が0.04ppmから0.06ppmまでのゾーン内又はそれ以下であること。 (昭和53(1978)年7月11日環境庁省告示)	1時間値が0.06ppm以下であること。 (昭和48(1973)年5月8日環境庁告示)
測定方法	紫外線蛍光法又は溶液導電率法	非分散型赤外分析計を用いる方法	濾過捕集による重量濃度測定方法又はこの方法によって測定された重量濃度と直線的な関係を有する量が得られる光散乱法、圧電天びん法若しくはベータ線吸収法	ザルツマン試薬を用いる吸光度法又はオゾンを用いる化学発光法	中性ヨウ化カリウム溶液を用いる吸光度法若しくは電量法、紫外線吸収法又はエチレンを用いる化学発光法
備考 1 環境基準は、工業専用地域、車道その他一般公衆が通常生活していない地域または場所については、適用しない。 2 浮遊粒子状物質とは大気中に浮遊する粒子状物質であってその粒径が10μm以下のものをいう。 3 二酸化窒素について、1時間値の1日平均値が0.04ppmから0.06ppmまでのゾーン内にある地域にあっては、原則としてこのゾーン内において現状程度の水準を維持し、又はこれを大きく上回ることをとらないよう努めるものとする。 4 光化学オキシダントとは、オゾン、パーオキシアセチルナイトレートその他の光化学反応により生成される酸化性物質(中性ヨウ化カリウム溶液からヨウ素を遊離するものに限り、二酸化窒素を除く。)をいう。					

イ 微小粒子状物質(PM_{2.5})に係る環境基準について

物質	環境基準	測定方法
微小粒子状物質 (PM _{2.5})	1年平均値が15μg/m ³ 以下であり、かつ、1日平均値が35μg/m ³ 以下であること。 (平成21(2009)年9月9日環境省告示)	微小粒子状物質による大気汚染の状況を的確に把握することができると認められる場所において、濾過捕集による質量濃度測定方法又はこの方法によって測定された質量濃度と等価な値が得られると認められる自動測定機による方法
備考 1 環境基準は、工業専用地域、車道その他一般公衆が通常生活していない地域または場所については、適用しない。 2 微小粒子状物質とは、大気中に浮遊する粒子状物質であって、粒径が2.5μmの粒子を50%の割合で分離できる分粒装置を用いて、より粒径の大きい粒子を除去した後に採取される粒子をいう。		

(3) 二酸化硫黄

県内の一般環境大気測定局 19 局、自動車排出ガス測定局 4 局における 2022 年度の二酸化硫黄の測定結果は、次のとおりです。

ア 環境基準の達成状況

長期的評価に基づく環境基準^{注1}の達成状況は表 2-8 のとおりであり、有効測定局すべてで達成しました。

短期的評価に基づく環境基準^{注2}も、すべての測定局で達成しました。

表 2-8 二酸化硫黄の環境基準達成状況（長期的評価）の推移

〔一般環境大気測定局〕

年 度	測定局総数	有効測定局数	達成局数	達成率 (%)
2013	22	22	22	100
2014	22	22	22	100
2015	22	22	22	100
2016	22	22	22	100
2017	22	22	22	100
2018	22	21	21	100
2019	20	20	20	100
2020	20	19 ^注	19	100
2021	20	20	20	100
2022	19	19	19	100

(注) 2020 年度の城北つばさ高校は、測定時間が 6,000 時間に達していないため、有効測定局数の算出から除外した。

〔自動車排出ガス測定局〕

年 度	測定局総数	有効測定局数	達成局数	達成率 (%)
2013	3	3	3	100
2014	3	3	3	100
2015	3	3	3	100
2016	3	3	3	100
2017	3	3	3	100
2018	3	3	3	100
2019	3	3	3	100
2020	4	4	4	100
2021	4	4	4	100
2022	4	4	4	100

(注 1) 長期的評価：16 ページの評価方法を参照。

(注 2) 短期的評価：測定を行った日についての 1 日平均値又は 1 時間値を 17 ページに示す環境基準と比較して評価を行う。

イ 一般環境大気測定局の年平均値の濃度分布

一般環境大気測定局の年平均値の分布状況は、表 2 - 9 及び図 2 - 3 のとおりです。

表 2 - 9 一般環境大気測定局の二酸化硫黄年平均値の分布状況

濃度区分 (ppm) 項目	～ 0.002	0.003 ～ 0.004	0.005 ～ 0.006	0.007 ～ 0.008	0.009 ～ 0.010	合 計
有効測定局数	19 (20)	0 (0)	0 (0)	0 (0)	0 (0)	19 (20)
割 合 (%)	100 (100)	0 (0)	0 (0)	0 (0)	0 (0)	100 (100)
累 積 (%)	100 (100)	100 (100)	100 (100)	100 (100)	100 (100)	

(注) ()内は 2021 年度の数値である。



図 2 - 3 一般環境大気測定局の二酸化硫黄年平均値の分布状況

ウ 年平均値の経年変化

(ア) 区域別経年変化

一般環境大気測定局における二酸化硫黄の区域別年平均値の経年変化及び自動車排出ガス測定局における二酸化硫黄の年平均値の経年変化は、図2-4のとおりです。

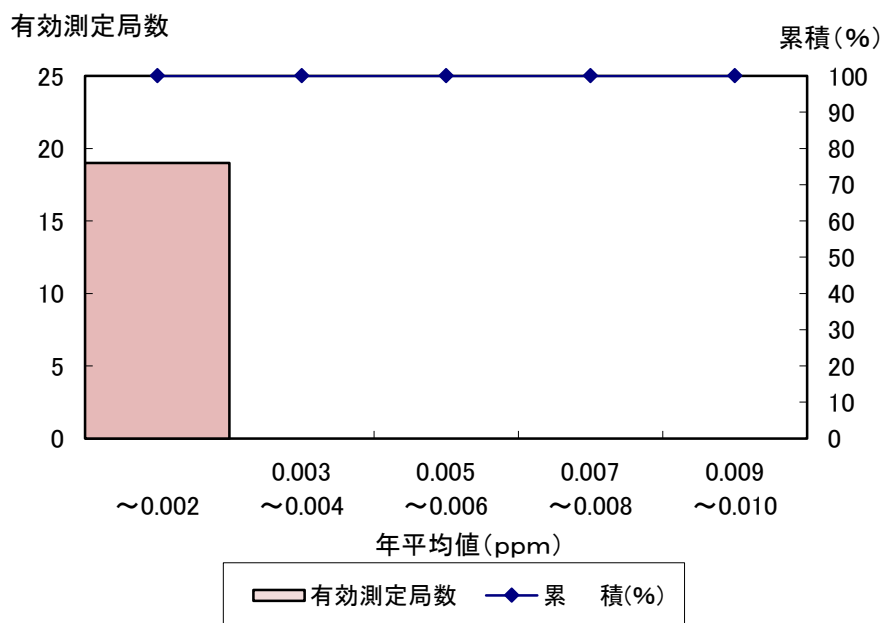

図2-4 一般環境大気測定局における二酸化硫黄の区域別年平均値の経年変化及び自動車排出ガス測定局における二酸化硫黄の年平均値の経年変化

(イ) 測定局別年平均値

各測定局の測定結果は、表 2-33 (P.60~P.63) のとおりです。

エ 年平均値等の高い測定局及び低い測定局

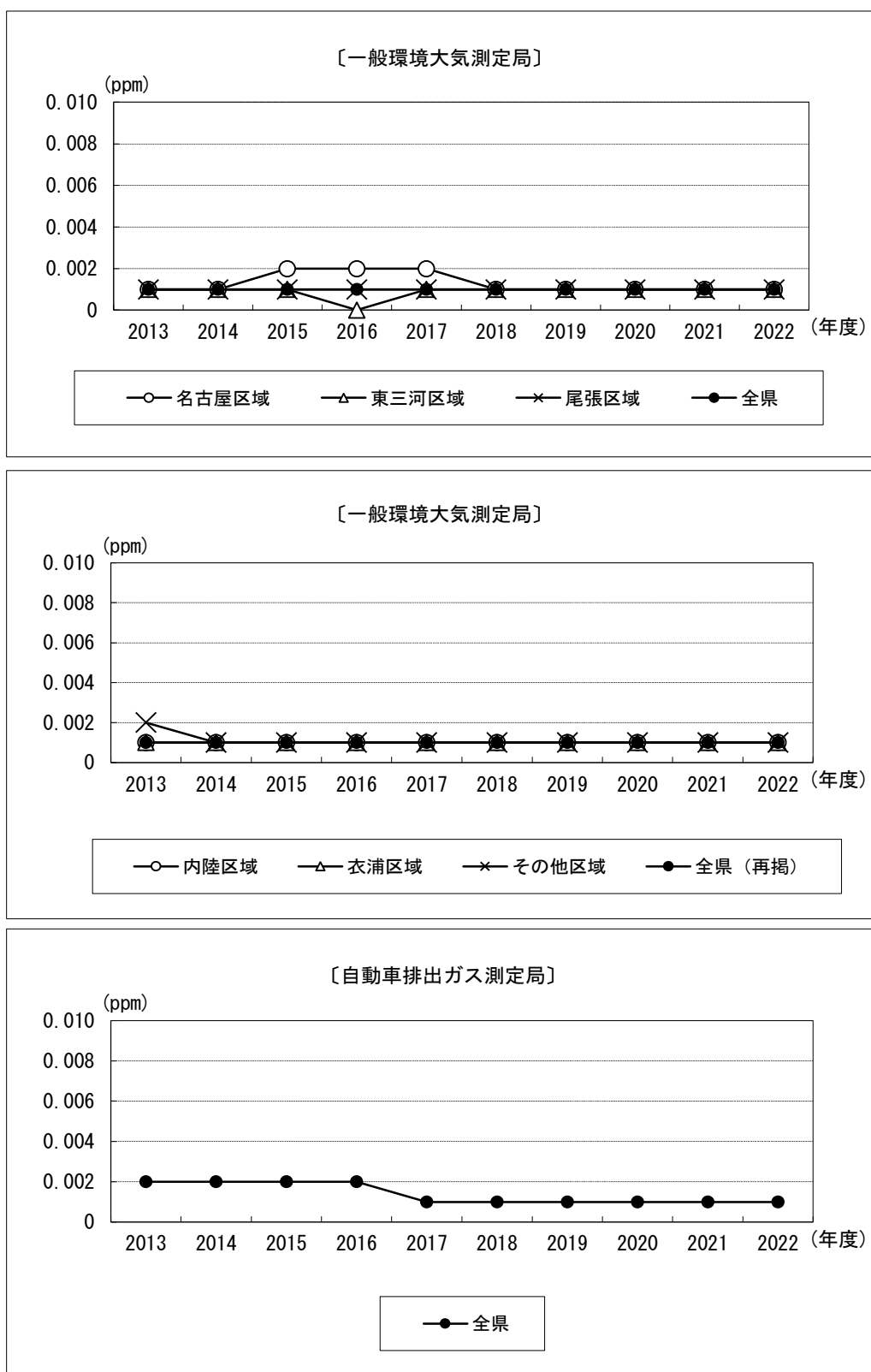
(ア) 年平均値

2022年度の有効測定局のうち二酸化硫黄の年平均値の高い測定局及び低い測定局は、表 2-10 のとおりです。

表 2-10 二酸化硫黄の年平均値の高い測定局及び低い測定局

[一般環境大気測定局]

高 い 測 定 局			低 い 測 定 局		
測 定 局	市(区)町村	年平均値 (ppm)	測 定 局	市(区)町村	年平均値 (ppm)
東海市 横須賀小学校	東海市	0.002	城北つばさ 高校	名古屋市 北区	0.000

[自動車排出ガス測定局]

調 査 対 象 の 測 定 局		
測 定 局	市(区)町村	年平均値 (ppm)
若宮大通公園	名古屋市 中区	0.001
今 橋	豊橋市	0.001
新田局 (花園町)	豊田市	0.001
大 平	岡崎市	0.001

(イ) 1日平均値の2%除外値

2022年度の有効測定局のうち1日平均値の2%除外値の高い測定局及び低い測定局は、表2-11のとおりです。

表2-11 二酸化硫黄の1日平均値の2%除外値の高い測定局及び低い測定局

[一般環境大気測定局]

高 い 測 定 局			低 い 測 定 局		
測 定 局	市(区)町村	1日平均値の 2%除外値 (ppm)	測 定 局	市(区)町村	1日平均値の 2%除外値 (ppm)
東海市 横須賀小学校	東海市	0.005	城北つばさ 高校	名古屋市北区	0.001
			中部局 (三軒町)	豊田市	0.001
			日進市五色園	日進市	0.001

[自動車排出ガス測定局]

高 い 測 定 局			低 い 測 定 局		
測 定 局	市(区)町村	1日平均値の 2%除外値 (ppm)	測 定 局	市(区)町村	1日平均値の 2%除外値 (ppm)
若宮大通公園	名古屋市中区	0.003	今 橋	豊橋市	0.001

(4) 窒素酸化物

県内の一般環境大気測定局 59 局、自動車排出ガス測定局 23 局における 2022 年度の窒素酸化物の測定結果は、次のとおりです。

ア 二酸化窒素

(ア) 環境基準の達成状況

二酸化窒素の長期的評価に基づく環境基準の達成状況は表 2-12 のとおりであり、一般環境大気測定局及び自動車排出ガス測定局の有効測定局すべてで達成しました。

表 2-12 二酸化窒素の環境基準達成状況（長期的評価）の推移

〔一般環境大気測定局〕

年 度	測定局総数	有効測定局数	達成局数	達成率 (%)
2013	63	63	63	100
2014	63	63	63	100
2015	63	62 ^注	62	100
2016	62	61 ^注	61	100
2017	61	60 ^注	60	100
2018	62	61 ^注	61	100
2019	62	62	62	100
2020	62	61 ^注	61	100
2021	61	61	61	100
2022	61	59 ^注	59	100

(注) 2015 年度の国設名古屋大気環境測定所、2016 年度の富本、2017 年度の石巻、2018 年度の常滑浄化センター、2020 年度の城北つばさ高校及び 2022 年度の国設名古屋、二川は、測定時間が 6,000 時間に達していないため、有効測定局数の算出から除外した。

〔自動車排出ガス測定局〕

年 度	測定局総数	有効測定局数	達成局数	達成率 (%)
2013	23	23	22	96
2014	23	23	23	100
2015	23	23	23	100
2016	23	23	23	100
2017	23	23	23	100
2018	22	22	22	100
2019	22	22	22	100
2020	23	23	23	100
2021	24	24	24	100
2022	23	23 ^注	23	100

(注) 2022 年度の今橋は、測定時間が 6,000 時間に達していないため、有効測定局数の算出から除外した。

2022 年度における一般環境大気測定局の測定局別の二酸化窒素の濃度ランクは図 2-5 のとおりであり、濃度ランク別の測定局数をみると、1 日平均値の年間 98% 値が 0.06ppm を超えた測定局、0.04ppm 以上 0.06ppm 以下のいわゆるゾーン内の測定局はともになく、0.04ppm 未満の測定局は 59 局でした。

[一般環境大気測定局]

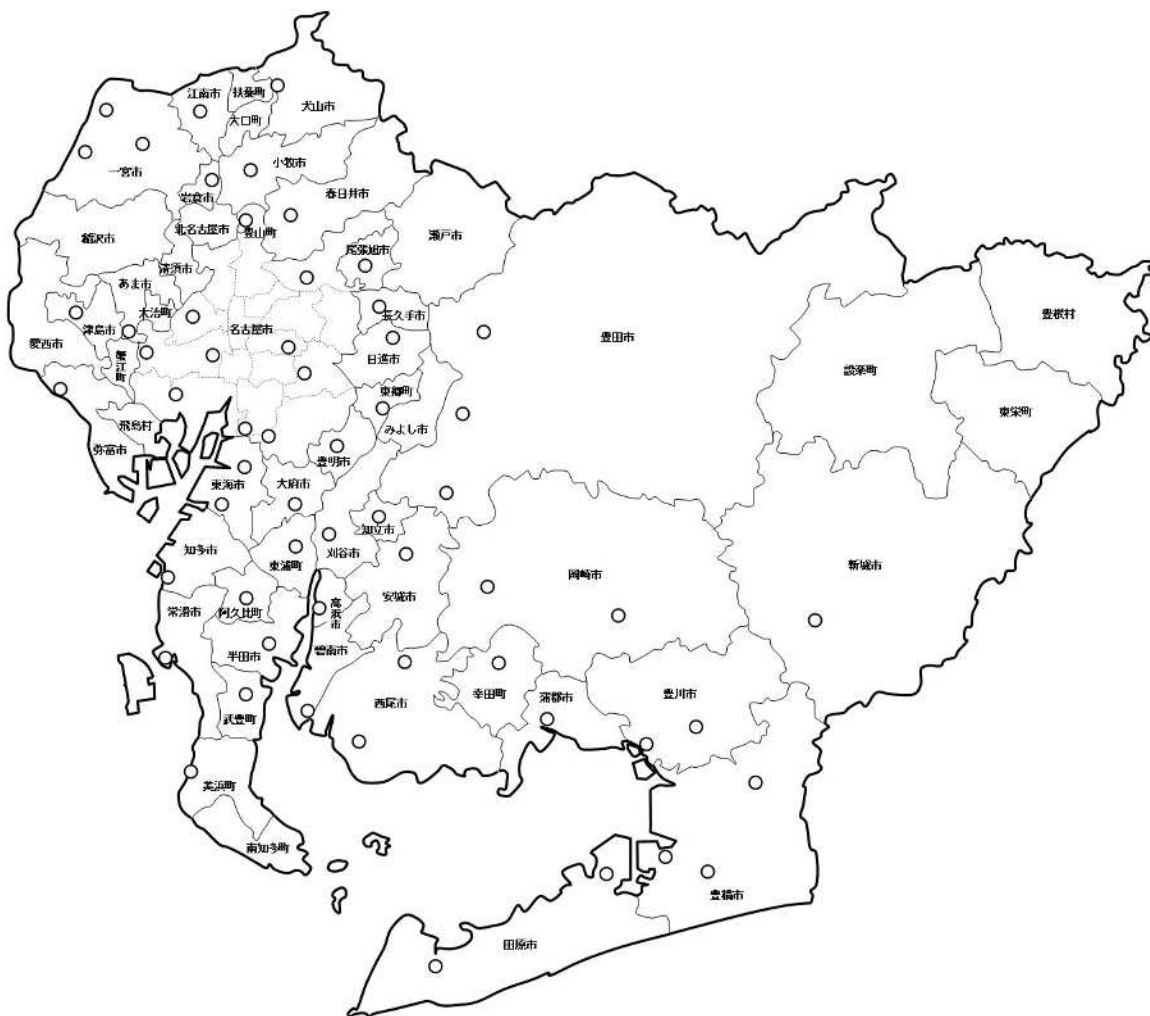

凡	例	2022 年度
●	日平均値の年間 98% 値が 0.06ppm を超えた測定局	0 局
⊕	0.04ppm 以上 0.06ppm 以下の測定局	0 局
○	0.04ppm 未満の測定局	59 局

図 2-5 一般環境大気測定局の二酸化窒素濃度ランク（1 日平均値の年間 98% 値）

また、2022 年度における自動車排出ガス測定局の測定局別の二酸化窒素の濃度ランクは図2-6のとおりであり、濃度ランク別の測定局数を見ると、1日平均値の年間98%値が0.06ppmを超えた測定局、0.04ppm以上0.06ppm以下のいわゆるゾーン内の測定局はともになく、0.04ppm未満の測定局は23局でした。

[自動車排出ガス測定局]



凡	例	2022 年度
●	日平均値の年間98%値が0.06ppmを超えた測定局	0局
⊕	〃 0.04ppm以上0.06ppm以下の測定局	0局
○	〃 0.04ppm未満の測定局	23局

図2-6 自動車排出ガス測定局の二酸化窒素濃度ランク（1日平均値の年間98%値）

二酸化窒素 1 日平均値の年間 98% 値の区域別の濃度ランク別測定局数の経年変化は、表 2-13 のとおりです。

表 2-13 二酸化窒素 1 日平均値の年間 98% 値のランク別測定局数の経年変化

[一般環境大気測定局]

区域区分	2020 年度				2021 年度				2022 年度			
	0.04 ppm 未満	ゾーン内	0.06 ppm 超過	計	0.04 ppm 未満	ゾーン内	0.06 ppm 超過	計	0.04 ppm 未満	ゾーン内	0.06 ppm 超過	計
名古屋市	10	0	0	10	11	0	0	11	10	0	0	10
東海市 知多市	3	0	0	3	3	0	0	3	3	0	0	3
名古屋	13	0	0	13	14	0	0	14	13	0	0	13
東三河	8	0	0	8	8	0	0	8	7	0	0	7
尾張	10	0	0	10	10	0	0	10	10	0	0	10
内陸	12	0	0	12	11	0	0	11	11	0	0	11
衣浦	9	0	0	9	9	0	0	9	9	0	0	9
その他	9	0	0	9	9	0	0	9	9	0	0	9
計	61	0	0	61	61	0	0	61	59	0	0	59

[自動車排出ガス測定局]

区域区分	2020 年度				2021 年度				2022 年度			
	0.04 ppm 未満	ゾーン内	0.06 ppm 超過	計	0.04 ppm 未満	ゾーン内	0.06 ppm 超過	計	0.04 ppm 未満	ゾーン内	0.06 ppm 超過	計
全区域	21	2	0	23	24	0	0	24	23	0	0	23

(注) ゾーンとは、1 日平均値の年間 98% 値について、0.04ppm 以上 0.06ppm 以下の範囲をいう。

(イ) 一般環境大気測定局の二酸化窒素 1 日平均値の年間 98% 値の濃度分布

一般環境大気測定局の二酸化窒素 1 日平均値の年間 98% 値の分布状況は、表 2-1-4 及び図 2-7 のとおりです。

表 2-1-4 一般環境大気測定局の二酸化窒素 1 日平均値の年間 98% 値の分布状況

濃度区分 (ppm) 項目	～ 0.020	0.021 ～ 0.030	0.031 ～ 0.040	0.041 ～ 0.050	0.051 ～ 0.060	0.061 ～ 0.070	合 計
有効測定局数	26 (30)	33 (29)	0 (2)	0 (0)	0 (0)	0 (0)	59 (61)
割 合 (%)	44.1 (49.2)	55.9 (47.5)	0 (3.3)	0 (0)	0 (0)	0 (0)	100 (100)
累 積 (%)	44.1 (49.2)	100 (96.7)	100 (100)	100 (100)	100 (100)	100 (100)	

(注) ()内は 2021 年度の数値である。



図 2-7 一般環境大気測定局の二酸化窒素 1 日平均値の年間 98% 値の分布状況

(ウ) 年平均値の経年変化

a 区域別経年変化

一般環境大気測定局における二酸化窒素の区域別年平均値の経年変化及び自動車排出ガス測定局における二酸化窒素の年平均値の経年変化は、図2-8のとおりです。

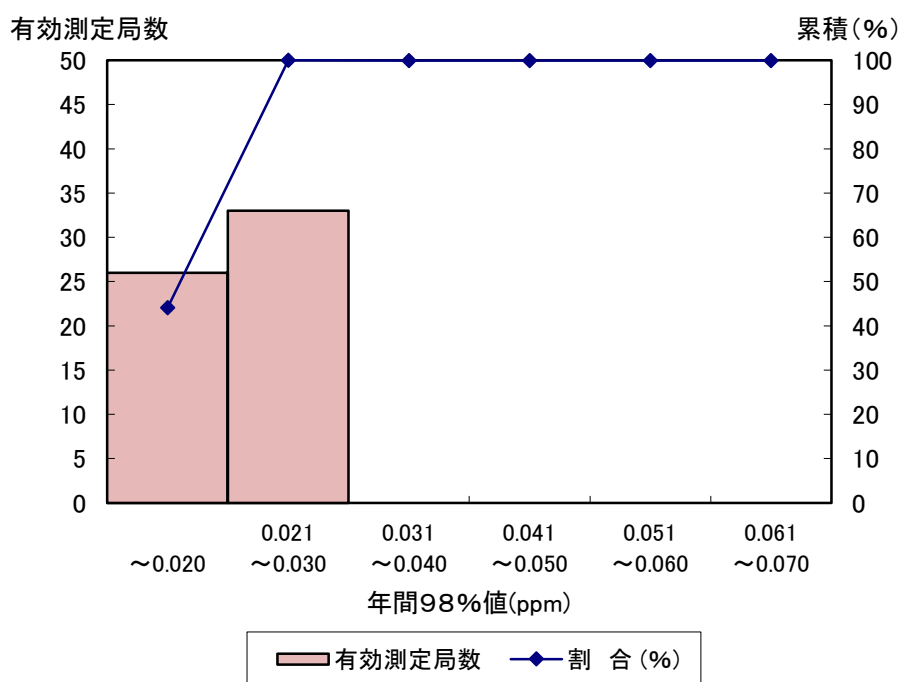

図2-8 一般環境大気測定局における二酸化窒素の区域別年平均値の経年変化及び自動車排出ガス測定局における二酸化窒素の年平均値の経年変化

b 測定局別年平均値

各測定局の測定結果は、表 2-34 (P.64~P.69) のとおりです。

(イ) 年平均値等の高い測定局及び低い測定局

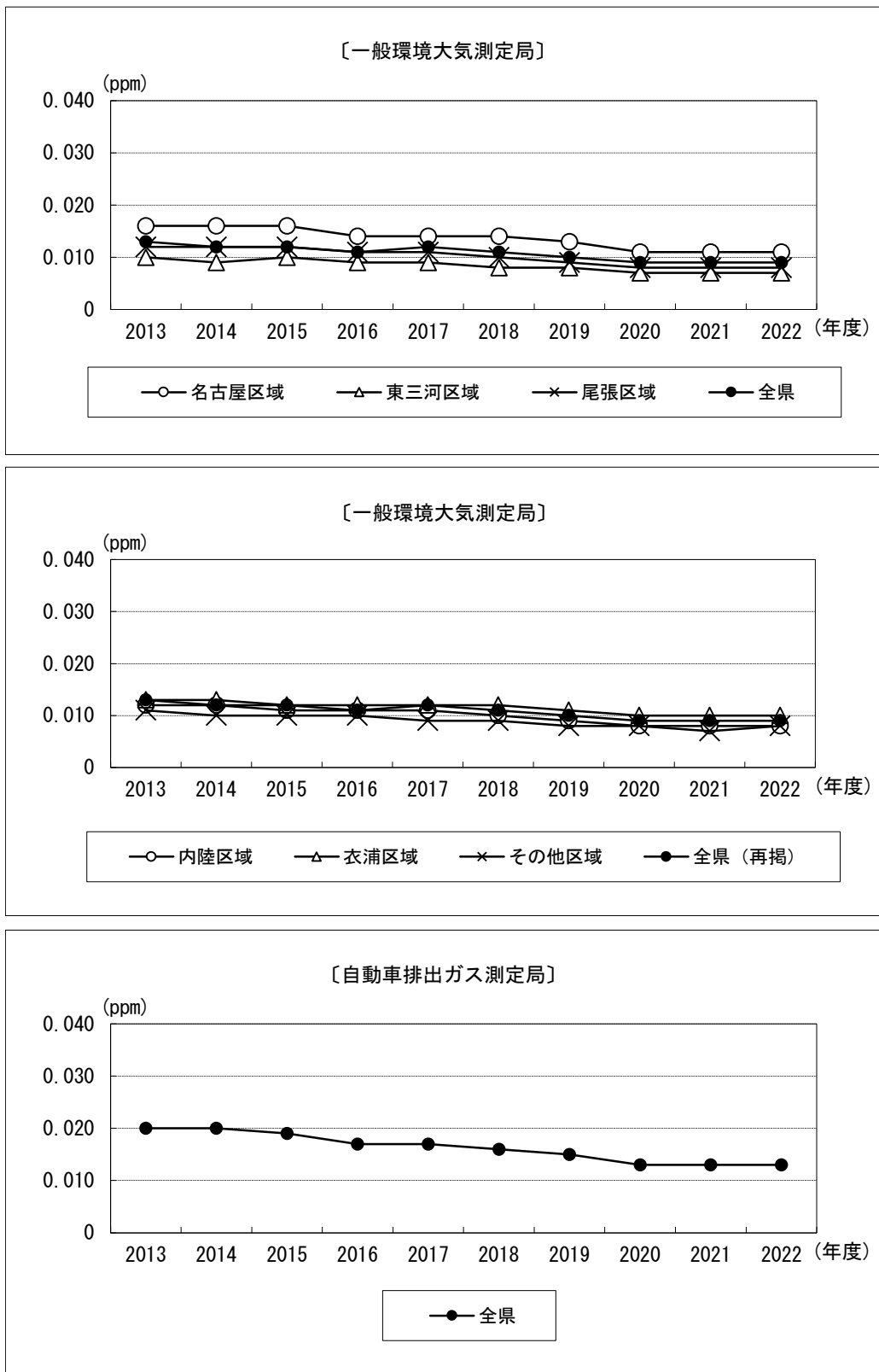
a 年平均値

2022 年度の有効測定局のうち二酸化窒素の年平均値の高い測定局及び低い測定局は、表 2-15 のとおりです。

表 2-15 二酸化窒素の年平均値の高い測定局及び低い測定局

[一般環境大気測定局]

高 い 測 定 局			低 い 測 定 局		
測 定 局	市(区)町村	年平均値 (ppm)	測 定 局	市(区)町村	年平均値 (ppm)
東海市 横須賀小学校	東海市	0.015	石 巻	豊橋市	0.004
			北部局 (加納町)	豊田市	0.004

[自動車排出ガス測定局]

高 い 測 定 局			低 い 測 定 局		
測 定 局	市(区)町村	年平均値 (ppm)	測 定 局	市(区)町村	年平均値 (ppm)
元塩公園	名古屋市南区	0.020	瀬戸市陶原町	瀬戸市	0.008

b 1日平均値の年間98%値

2022年度の有効測定局のうち二酸化窒素の1日平均値の年間98%値の高い測定局及び低い測定局は、表2-16のとおりです。

表2-16 二酸化窒素の1日平均値の年間98%値の高い測定局及び低い測定局

〔一般環境大気測定局〕

高 い 測 定 局			低 い 測 定 局		
測 定 局	市(区)町村	1日平均値の 年間98%値 (ppm)	測 定 局	市(区)町村	1日平均値の 年間98%値 (ppm)
白水小学校	名古屋市南区	0.029	北部局 (加納町)	豊田市	0.010
東海市名和町	東海市	0.029			

〔自動車排出ガス測定局〕

高 い 測 定 局			低 い 測 定 局		
測 定 局	市(区)町村	1日平均値の 年間98%値 (ppm)	測 定 局	市(区)町村	1日平均値の 年間98%値 (ppm)
元塩公園	名古屋市南区	0.038	瀬戸市陶原町	瀬戸市	0.018

イ 一酸化窒素

(ア) 年平均値の経年変化

a 区域別経年変化

一般環境大気測定局における一酸化窒素の区域別年平均値の経年変化及び自動車排出ガス測定局における一酸化窒素の年平均値の経年変化は、図2-9のとおりです。



図2-9 一般環境大気測定局における一酸化窒素の区域別年平均値の経年変化及び自動車排出ガス測定局における一酸化窒素の年平均値の経年変化

b 測定局別年平均値

各測定局の測定結果は、表 2-34 (P.64~P.69) のとおりです。

(イ) 年平均値の高い測定局及び低い測定局

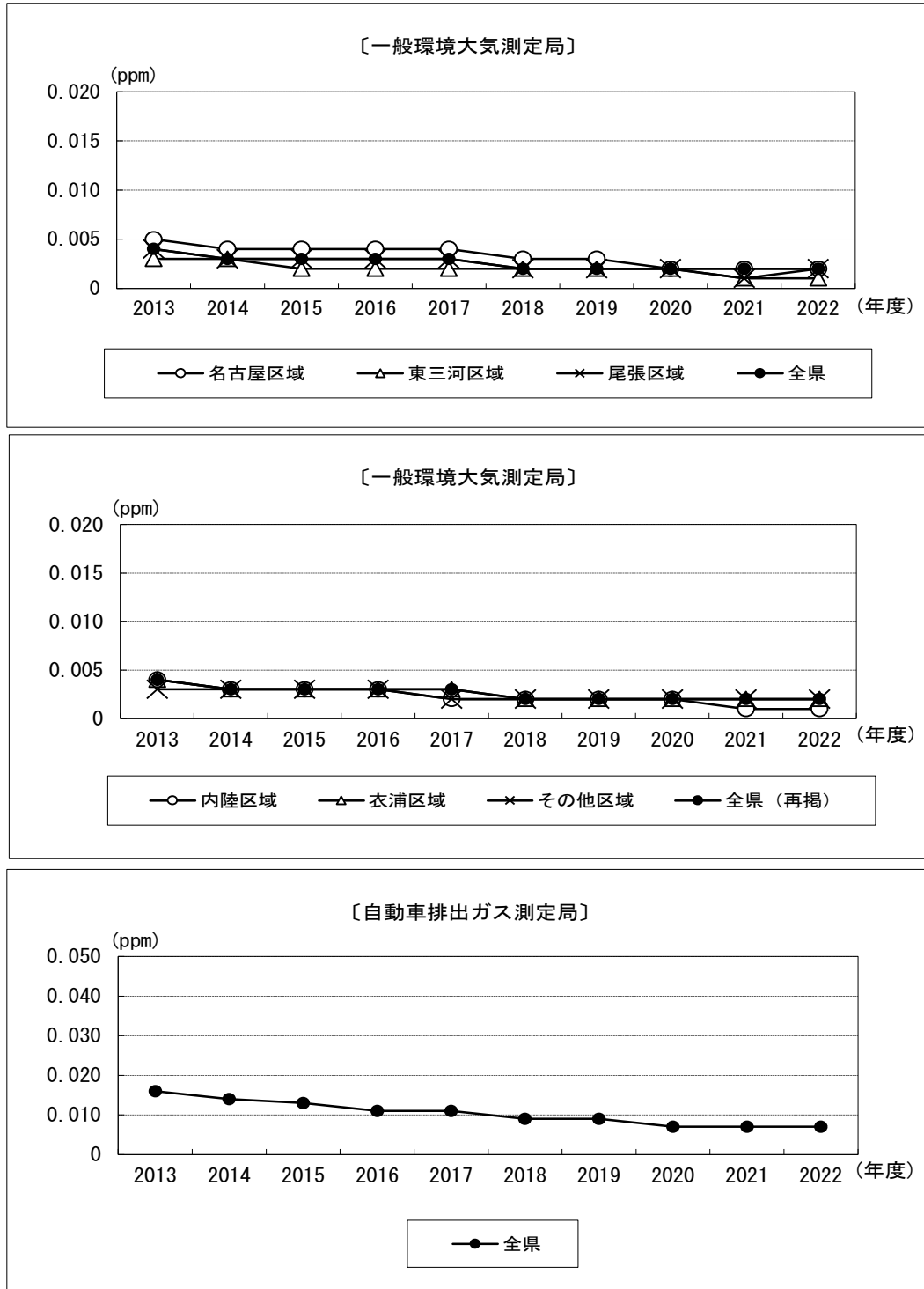
2022 年度の有効測定局のうち一酸化窒素の年平均値の高い測定局及び低い測定局は、表 2-17 のとおりです。

表 2-17 一酸化窒素の年平均値の高い測定局及び低い測定局

[一般環境大気測定局]

高 い 測 定 局			低 い 測 定 局		
測 定 局	市(区)町村	年平均値 (ppm)	測 定 局	市(区)町村	年平均値 (ppm)
城北つばさ 高校	名古屋市北区	0.003	滝川小学校	名古屋市昭和区	0.001
白水小学校	名古屋市南区	0.003	天白保健センター	名古屋市天白区	0.001
東海市名和町	東海市	0.003	石 巻	豊橋市	0.001
東海市 横須賀小学校	東海市	0.003	豊川市役所	豊川市	0.001
半田市東洋町	半田市	0.003	蒲郡市御幸町	蒲郡市	0.001
			田原市 童浦小学校	田原市	0.001
			一宮市小信中島	一宮市	0.001
			津島市埋田町	津島市	0.001
			江南市古知野町	江南市	0.001
			弥富市役所	弥富市	0.001
			あま市 伊福小学校	あま市	0.001
			北部局 (加納町)	豊田市	0.001
			中部局 (三軒町)	豊田市	0.001
			尾張旭市 東大道町	尾張旭市	0.001
			豊明中学校	豊明市	0.001
			日進市五色園	日進市	0.001
			東郷町春木	東郷町	0.001
			長久手中学校	長久手市	0.001
			常滑浄化 センター	常滑市	0.001
			西尾市役所 一色支所	西尾市	0.001
			田原市古田町	田原市	0.001
			美浜町奥田	美浜町	0.001
			新城消防署	新城市	0.001

〔自動車排出ガス測定局〕

高い測定局			低い測定局		
測定局	市(区)町村	年平均値 (ppm)	測定局	市(区)町村	年平均値 (ppm)
大平	岡崎市	0.027	瀬戸市陶原町	瀬戸市	0.001

(5) 一酸化炭素

県内の一般環境大気測定局2局、自動車排出ガス測定局9局における2022年度の一酸化炭素の測定結果は、次のとおりです。

ア 環境基準の達成状況

長期的評価、短期的評価とも、すべての測定局で環境基準を達成しました。

イ 年平均値の経年変化

(ア) 全県の経年変化

一般環境大気測定局及び自動車排出ガス測定局における一酸化炭素の年平均値の経年変化は、図2-10のとおりです。



図2-10 一般環境大気測定局及び自動車排出ガス測定局における一酸化炭素の年平均値の経年変化

(イ) 測定局別年平均値

各測定局の測定結果は、表 2-35 (P.70~P.71) のとおりです。

ウ 年平均値等の高い測定局及び低い測定局

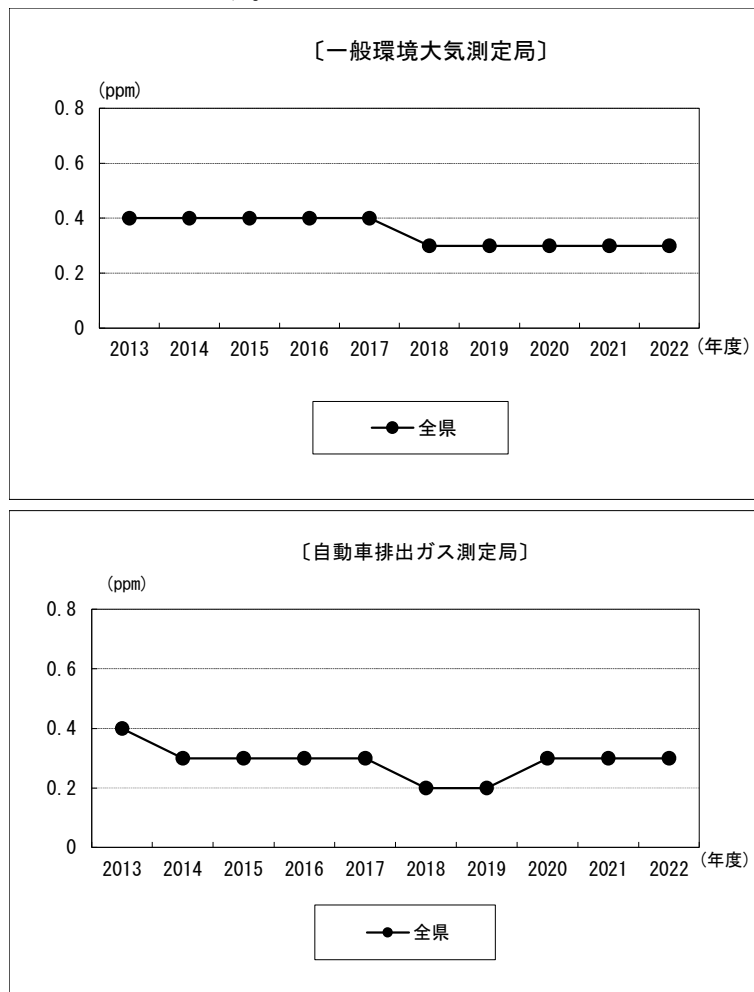
(ア) 年平均値

2022 年度の有効測定局のうち一酸化窒素の年平均値の高い測定局及び低い測定局は、表 2-18 のとおりです。

表 2-18 一酸化炭素の年平均値の高い測定局及び低い測定局

〔一般環境大気測定局〕

高 い 測 定 局			低 い 測 定 局		
測 定 局	市(区)町村	年平均値 (ppm)	測 定 局	市(区)町村	年平均値 (ppm)
中部局 (三軒町)	豊田市	0.3	国設名古屋 大気環境測定所	名古屋市千種区	0.2

〔自動車排出ガス測定局〕

高 い 測 定 局			低 い 測 定 局		
測 定 局	市(区)町村	年平均値 (ppm)	測 定 局	市(区)町村	年平均値 (ppm)
元塩公園	名古屋市南区	0.3	今 橋	豊橋市	0.2
国設飛島自動車 交通環境測定所	飛島村	0.3	豊川市桜町	豊川市	0.2
豊山町栄 児童遊園	豊山町	0.3	一宮市平島	一宮市	0.2
新田局 (花園町)	豊田市	0.3	蟹江町八幡	蟹江町	0.2
大 平	岡崎市	0.3			

(イ) 1日平均値の2%除外値

2022年度の有効測定局のうち一酸化炭素の1日平均値の2%除外値の高い測定局及び低い測定局は、表2-19のとおりです。

表2-19 一酸化炭素の1日平均値の2%除外値の高い測定局及び低い測定局

〔一般環境大気測定局〕

高 い 測 定 局			低 い 測 定 局		
測 定 局	市(区)町村	年平均値 (ppm)	測 定 局	市(区)町村	年平均値 (ppm)
中部局 (三軒町)	豊田市	0.5	国設名古屋 大気環境測定所	名古屋市千種区	0.4

〔自動車排出ガス測定局〕

高 い 測 定 局			低 い 測 定 局		
測 定 局	市(区)町村	1日平均値の 2%除外値 (ppm)	測 定 局	市(区)町村	1日平均値の 2%除外値 (ppm)
元塩公園	名古屋市南区	0.5	今 橋	豊橋市	0.3
国設飛島自動車 交通環境測定所	飛島村	0.5	蟹江町八幡	蟹江町	0.3
新田局 (花園町)	豊田市	0.5			
大 平	岡崎市	0.5			

(6) 浮遊粒子状物質

県内の一般環境大気測定局 59 局、自動車排出ガス測定局 24 局における 2022 年度の浮遊粒子状物質の測定結果は、次のとおりです。

ア 環境基準の達成状況

長期的評価に基づく環境基準の達成状況は、表 2-20 のとおりであり、一般環境大気測定局及び自動車排出ガス測定局の有効測定局すべてで達成しました。

短期的評価に基づく環境基準については、一般環境大気測定局は 59 局のうち 55 局で、自動車排出ガス測定局はすべての測定局で環境基準を達成しました。

表 2-20 浮遊粒子状物質の環境基準達成状況（長期的評価）の推移

〔一般環境大気測定局〕

年 度	測定局総数	有効測定局数	達成局数	達成率 (%)
2013	63	63	62	98
2014	63	63	63	100
2015	63	63	62	98
2016	63	63	63	100
2017	63	62 ^{注1}	62	100
2018	64	63 ^{注2}	63	100
2019	63	63	63	100
2020	63	62 ^{注2}	62	100
2021	63	63	63	100
2022	60	59 ^{注2}	59	100

(注1) 2017 年度の吾妻は、機器不調のため有効測定局としない。

(注2) 2018 年度の常滑浄化センター、2020 年の城北つばさ高校、2022 年の二川は、測定時間が 6,000 時間に達していないため、有効測定局数の算出から除外した。

〔自動車排出ガス測定局〕

年 度	測定局総数	有効測定局数	達成局数	達成率 (%)
2013	23	23	23	100
2014	23	23	23	100
2015	23	23	23	100
2016	23	23	23	100
2017	23	23	23	100
2018	22	22	22	100
2019	22	22	22	100
2020	23	23	23	100
2021	24	24	24	100
2022	24	24	24	100

イ 一般環境大気測定局の年平均値の濃度分布

一般環境大気測定局の浮遊粒子状物質の年平均値の分布状況は、表 2-2 1 及び図 2-1 1 のとおりです。

表 2-2 1 一般環境大気測定局の浮遊粒子状物質の年平均値の分布状況

濃度区分 (mg/m ³)	0.020	0.021 ~ 0.030	0.031 ~ 0.040	0.041 ~ 0.050	0.051 ~ 0.060	合 計
項 目						
有効測定局数	59 (63)	0 (0)	0 (0)	0 (0)	0 (0)	59 (63)
割 合 (%)	100 (100)	0 (0)	0 (0)	0 (0)	0 (0)	100 (100)
累 積 (%)	100 (100)	100 (100)	100 (100)	100 (100)	100 (100)	

(注) ()内は 2021 年度の数値である。



図 2-1 1 一般環境大気測定局の浮遊粒子状物質の年平均値の分布状況

ウ 年平均値の経年変化

(ア) 区域別経年変化

一般環境大気測定局における浮遊粒子状物質の区域別年平均値の経年変化及び自動車排出ガス測定局における浮遊粒子状物質の年平均値の経年変化は、図2-12のとおりです。

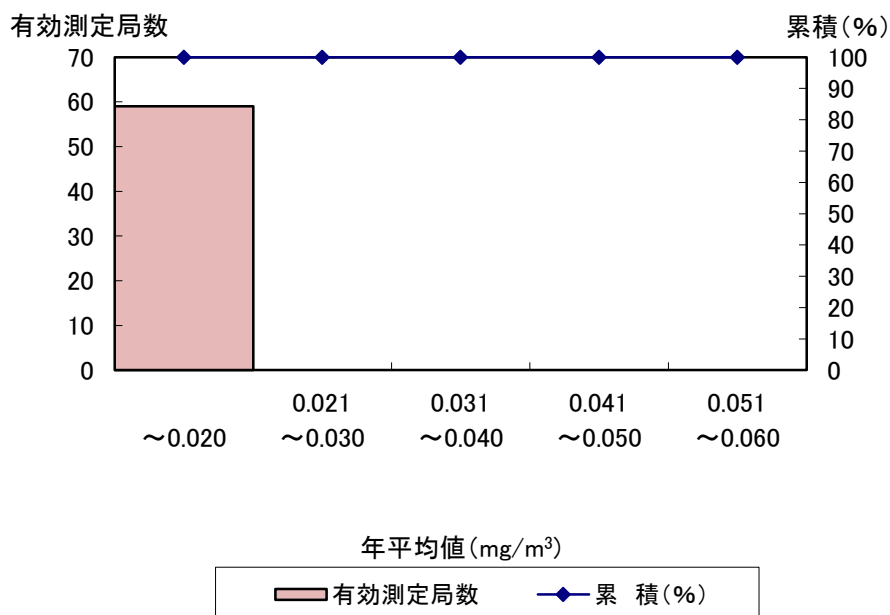

図2-12 一般環境大気測定局における浮遊粒子状物質の区域別年平均値の経年変化及び自動車排出ガス測定局における浮遊粒子状物質の年平均値の経年変化

(イ) 測定局別年平均値

各測定局の測定結果は、表 2-36 (P. 72~P. 77) のとおりです。

エ 年平均値等の高い測定局及び低い測定局

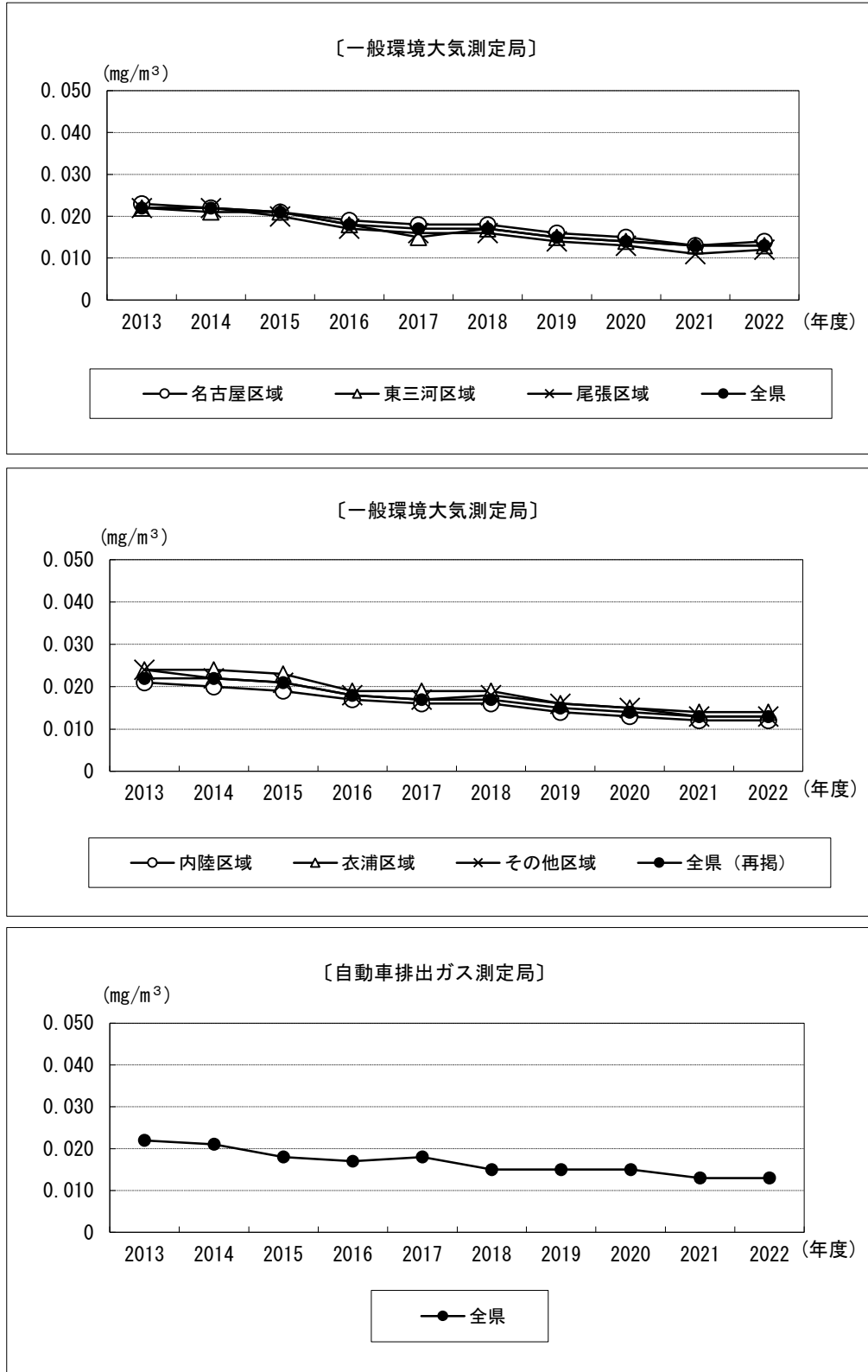
(ア) 年平均値

2022 年度の有効測定局のうち浮遊粒子状物質の年平均値の高い測定局及び低い測定局は、表 2-22 のとおりです。

表 2-22 浮遊粒子状物質の年平均値の高い測定局及び低い測定局

[一般環境大気測定局]

高 い 測 定 局			低 い 測 定 局		
測 定 局	市(区)町村	年平均値 (mg/m ³)	測 定 局	市(区)町村	年平均値 (mg/m ³)
東海市名和町	東海市	0.017	新城消防署	新城市	0.008
東海市 横須賀小学校	東海市	0.017			
西尾市役所 一色支所	西尾市	0.017			

[自動車排出ガス測定局]

高 い 測 定 局			低 い 測 定 局		
測 定 局	市(区)町村	年平均値 (mg/m ³)	測 定 局	市(区)町村	年平均値 (mg/m ³)
清須市阿原	清須市	0.020	瀬戸市陶原町	瀬戸市	0.009

(イ) 1日平均値の2%除外値

2022年度の有効測定局のうち浮遊粒子状物質の1日平均値の2%除外値の高い測定局及び低い測定局は、表2-23のとおりです。

表2-23 浮遊粒子状物質の1日平均値の2%除外値の高い測定局及び低い測定局

[一般環境大気測定局]

高 い 測 定 局			低 い 測 定 局		
測 定 局	市(区)町村	1日平均値の 2%除外値 (mg/m ³)	測 定 局	市(区)町村	1日平均値の 2%除外値 (mg/m ³)
東海市名和町	東海市	0.036	守山保健 センター	守山区	0.020

[自動車排出ガス測定局]

高 い 測 定 局			低 い 測 定 局		
測 定 局	市(区)町村	1日平均値の 2%除外値 (mg/m ³)	測 定 局	市(区)町村	1日平均値の 2%除外値 (mg/m ³)
清須市阿原	清須市	0.034	瀬戸市陶原町	瀬戸市	0.021

(7) 光化学オキシダント

県内の一般環境大気測定局 62 局および自動車排出ガス測定局 13 局における 2022 年度の光化学オキシダントの測定結果は、次のとおりです。

ア 環境基準の達成状況

環境基準の達成状況は、表 2-24 のとおりであり、全測定局で達成しませんでした。

表 2-24 光化学オキシダントの環境基準達成状況の推移

[一般環境大気測定局]

年 度	測定局総数	達成局数	達成率 (%)
2013	62	0	0
2014	63 ^{注1}	0	0
2015	62	0	0
2016	62	0	0
2017	62	0	0
2018	64 ^{注2}	0	0
2019	62	0	0
2020	62	0	0
2021	62	0	0
2022	62	0	0

(注1) 2014 年度の田原市童浦小学校局は、田原市給食センター局からの移転に伴い、2015 年 3 月 6 日から測定しているため、測定局総数の算出に加えた。

(注2) 2018 年度 10 月に、常滑市保健センター局を常滑浄化センター局に移転、測定しているため、両局とも測定局総数の算出に加えた。

[自動車排出ガス測定局]

年 度	測定局総数	達成局数	達成率 (%)
2013	11	0	0
2014	11	0	0
2015	11	0	0
2016	11	0	0
2017	11	0	0
2018	10	0	0
2019	11	0	0
2020	12	0	0
2021	13	0	0
2022	13	0	0

イ 一般環境大気測定局の昼間年平均値の濃度分布

一般環境大気測定局の光化学オキシダントの昼間年平均値の分布状況は、表 2-25 及び図 2-13 のとおりです。

表 2-25 一般環境大気測定局の光化学オキシダントの昼間年平均値の分布状況

濃度区分 (ppm) 項目	～ 0.015	0.016 ～ 0.020	0.021 ～ 0.025	0.026 ～ 0.030	0.031 ～ 0.035	0.036 ～ 0.040	0.041 ～	合 計
測定局数	0 (0)	0 (0)	0 (0)	6 (4)	51 (50)	5 (8)	0 (0)	62 (62)
割 合 (%)	0 (0)	0 (0)	0 (0)	9.7 (6.5)	82.2 (80.6)	8.1 (12.9)	0 (0)	100 (100)
累 積 (%)	0 (0)	0 (0)	0 (0)	9.7 (6.5)	91.9 (87.1)	100 (100)	100 (100)	

(注) ()内は 2021 年度の数值である。



図 2-13 一般環境大気測定局の光化学オキシダントの昼間年平均値の分布状況

ウ 昼間年平均値の経年変化

(ア) 区域別経年変化

一般環境大気測定局における光化学オキシダントの区域別昼間年平均値の経年変化及び自動車排出ガス測定局における光化学オキシダントの昼間年平均値の経年変化は、図2-14のとおりです。

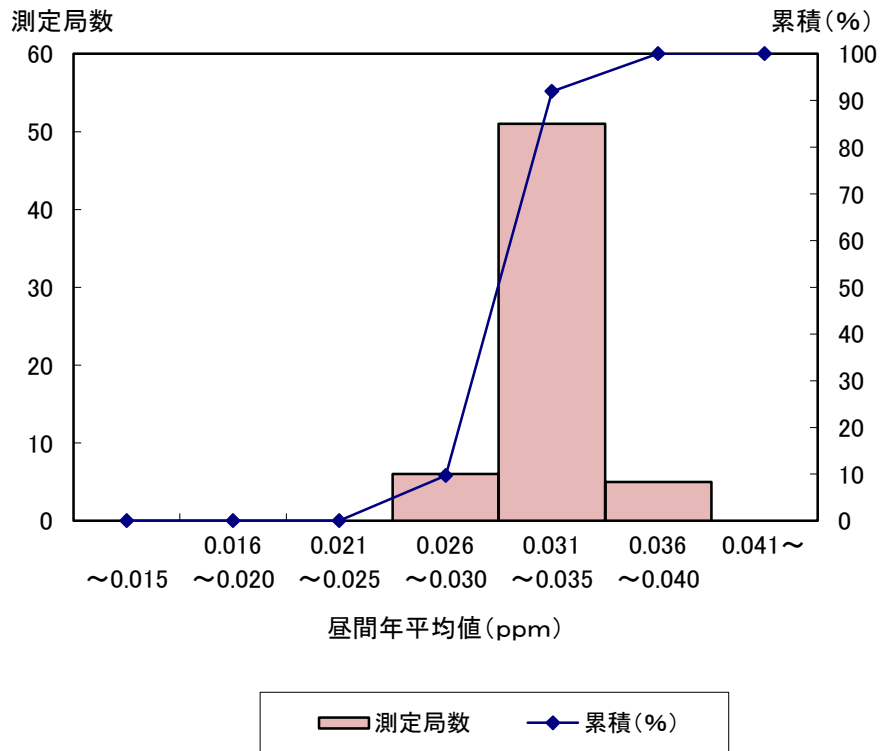

図2-14 一般環境大気測定局における光化学オキシダントの区域別昼間年平均値の経年変化及び自動車排出ガス測定局における光化学オキシダントの昼間年平均値の経年変化

(イ) 測定局別昼間年平均値

各測定局の測定結果は、表 2-37 (P.78~P.83) のとおりです。

エ 昼間年平均値の高い測定局及び低い測定局

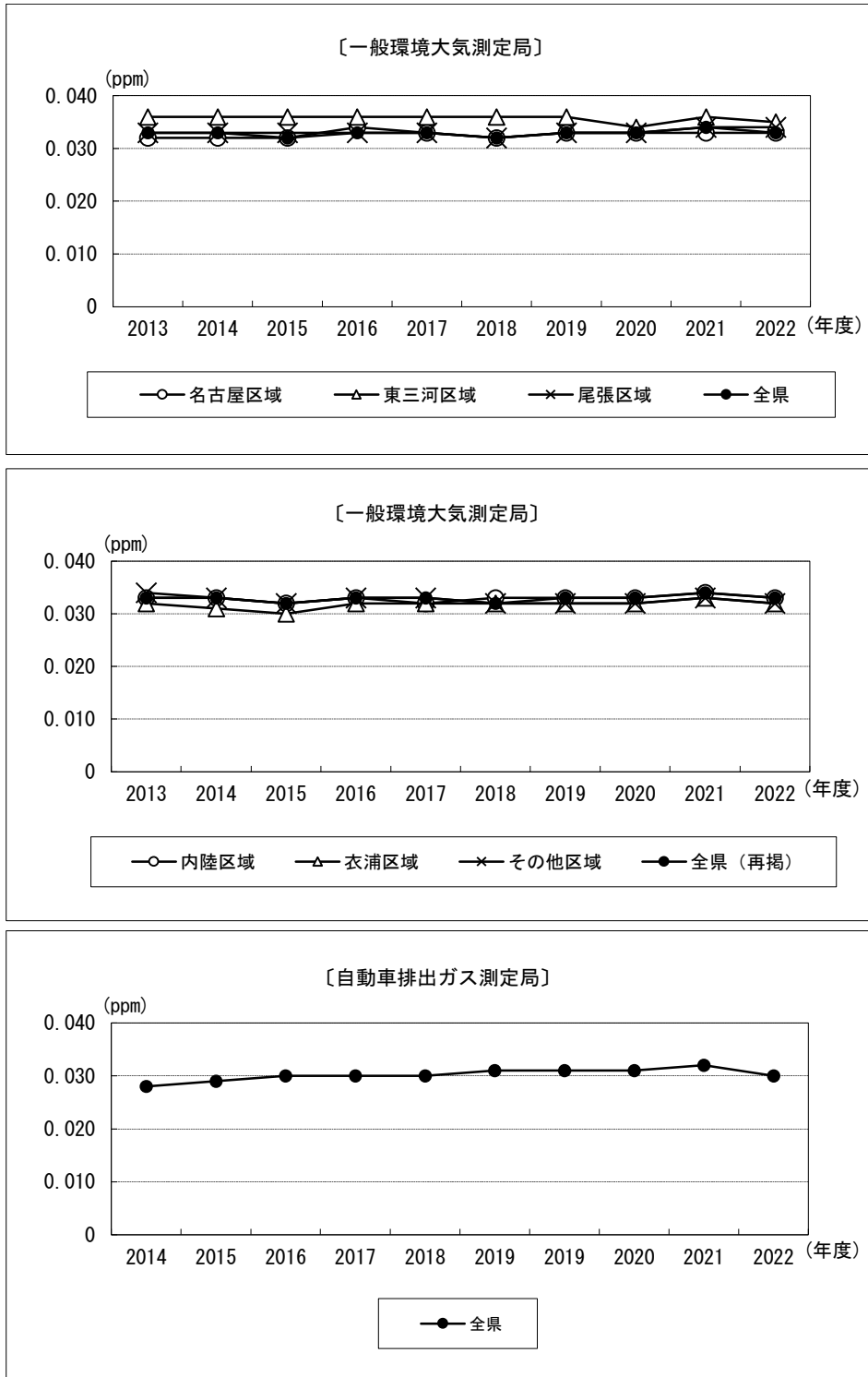
2022 年度の光化学オキシダントの昼間年平均値の高い測定局及び低い測定局は、表 2-26 のとおりです。

表 2-26 光化学オキシダントの昼間年平均値の高い測定局及び低い測定局

[一般環境大気測定局]

高 い 測 定 局			低 い 測 定 局		
測 定 局	市(区)町村	昼間 年平均値 (ppm)	測 定 局	市(区)町村	昼間 年平均値 (ppm)
国設名古屋	千種区	0.037	東海市 横須賀小学校	東海市	0.027
二川	豊橋市	0.037			
野依	豊橋市	0.037			

[自動車排出ガス測定局]

高 い 測 定 局			低 い 測 定 局		
測 定 局	市(区)町村	昼間 年平均値 (ppm)	測 定 局	市(区)町村	昼間 年平均値 (ppm)
今橋	豊橋市	0.035	大 平	岡崎市	0.025

オ 光化学スモッグ注意報レベル濃度の出現時間の状況

2022年度の光化学スモッグ注意報レベル濃度（0.12ppm以上）の出現時間数別の分布状況は、一般環境大気測定局については図2-15、自動車排出ガス測定局については図2-16のとおりです。

(参考) 光化学スモッグ注意報等発令時の基準

区分	発令基準
予報	光化学オキシダント濃度の1時間値が0.08ppm以上となり、かつ、気象状況からみて注意報等を発令する状態が発生することが予想される時
注意報	光化学オキシダント濃度の1時間値が0.12ppm以上となり、かつ、気象状況からみてその状態が継続すると認められる時
警報	光化学オキシダント濃度の1時間値が0.24ppm以上となり、かつ、気象状況からみてその状態が継続すると認められる時
重大警報	光化学オキシダント濃度の1時間値が0.40ppm以上となり、かつ、気象状況からみてその状態が継続すると認められる時

[一般環境大気測定局]

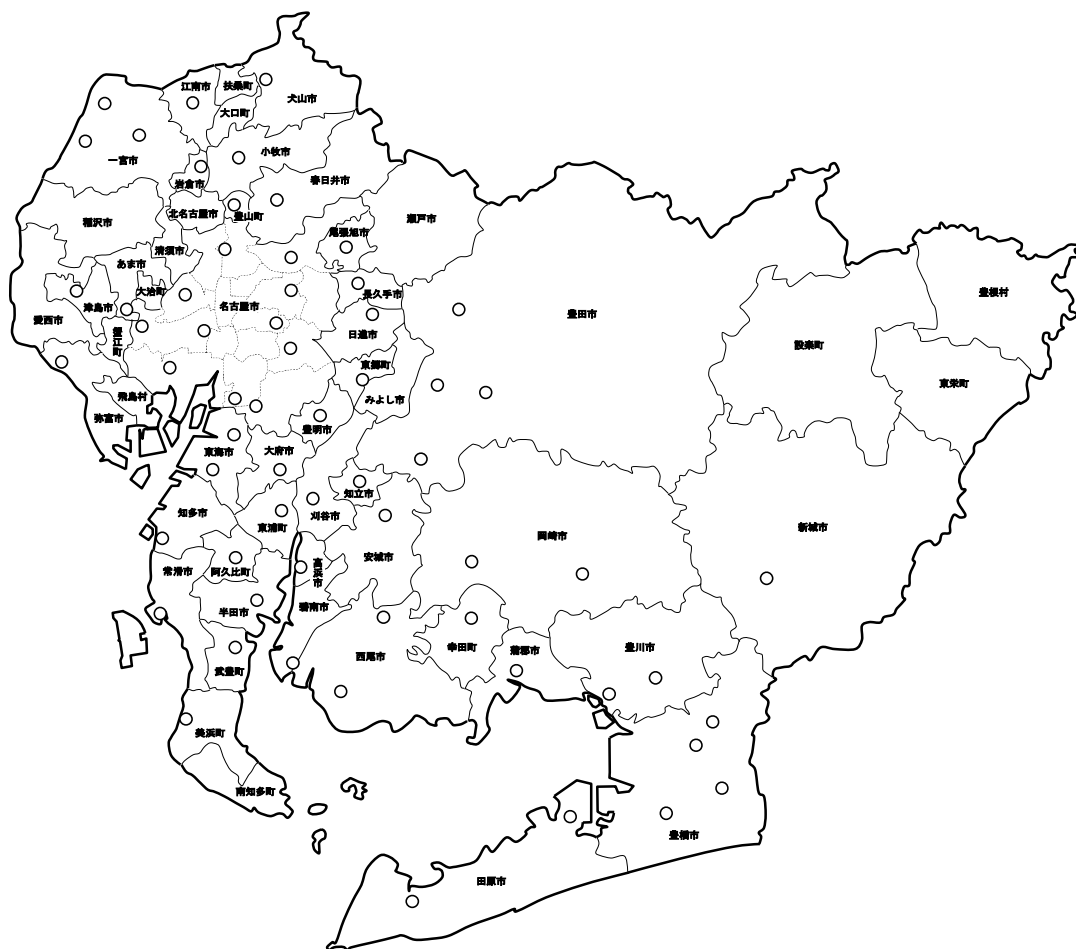

凡 例	測定局数
● 光化学スモッグ注意報レベル濃度の出現が、11 時間以上の測定局	0 局
⊕ // 1 時間以上 10 時間以下の測定局	0 局
○ // 0 時間の測定局	62 局

図 2 - 1 5 一般環境大気測定局の光化学スモッグ注意報レベル濃度出現時間数別の分布状況

[自動車排出ガス測定局]

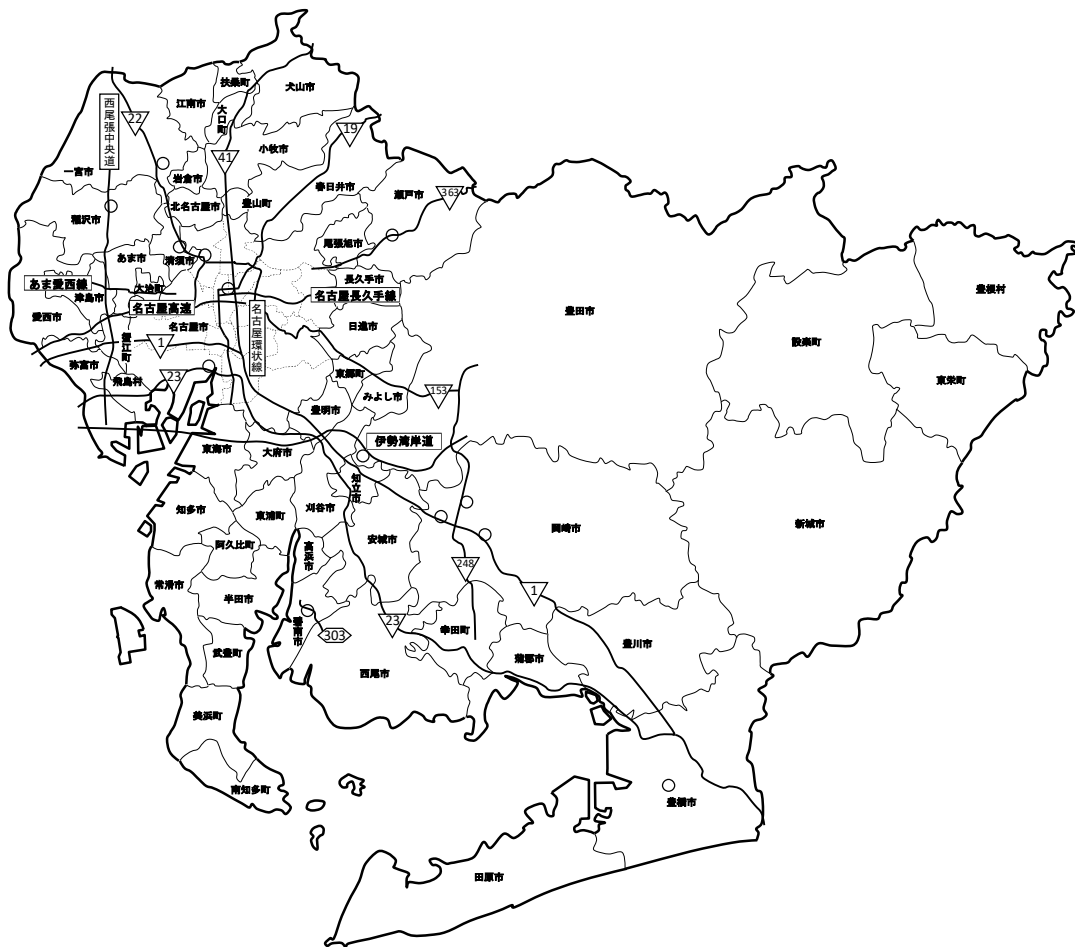

凡 例	測定局数
● 光化学スモッグ注意報レベル濃度の出現が、11 時間以上の測定局	0 局
⊕ // 1 時間以上 10 時間以下の測定局	0 局
○ // 0 時間の測定局	13 局

図 2-16 自動車排出ガス測定局の光化学スモッグ注意報レベル濃度出現時間数別の分布状況

カ 光化学スモッグの緊急時の措置状況

「愛知県光化学スモッグ緊急時対策要綱」（1974年5月）を定め、光化学オキシダント高濃度時には、大気汚染測定局の光化学オキシダント濃度や気象状況及び名古屋地方気象台から提供される気象予報や光化学スモッグ気象情報をもとに、光化学スモッグ注意報等を発令しています。

2022年度の光化学スモッグ注意報等の発令状況は表2-27のとおりであり、注意報等の発令はありませんでした。

表2-27 光化学スモッグ注意報等の発令状況

番号	発令日	発令区域	発令内容	オキシダントの最高濃度 (ppm)
発令なし				

(参考) 光化学スモッグ注意報等の発令区域一覧表

区 域	対 象 市 町 村
名古屋区域	名古屋市
豊橋区域	豊橋市
岡崎区域	岡崎市（都市計画区域内に限る。）
尾張北西区域	一宮市、犬山市、江南市、稲沢市、岩倉市、清須市、北名古屋市、豊山町、大口町、扶桑町
尾張北東区域	瀬戸市、春日井市、小牧市、尾張旭市
衣浦区域	半田市、刈谷市、阿久比町、東浦町、武豊町
東三河区域	豊川市、蒲郡市、新城市（都市計画区域内に限る。）
海部区域	津島市、愛西市、弥富市、あま市、大治町、蟹江町、飛島村
西三河区域	碧南市、安城市、西尾市、知立市、高浜市、幸田町
豊田区域	豊田市（都市計画区域内に限る。）
常滑区域	常滑市
知多北区域	東海市、大府市、知多市
尾張東区域	豊明市、日進市、みよし市、長久手市、東郷町
田原区域	田原市
南知多区域	南知多町、美浜町

(注) 市町村名は、2023年3月31日現在のものである。

(8) 微小粒子状物質 (PM_{2.5})

2022年度の微小粒子状物質 (PM_{2.5}) の測定結果は、次のとおりです。

ア 調査方法

調査項目別の測定方法は、次のとおりです。

自動測定機による測定

調 査 項 目	測 定 方 法
微小粒子状物質 (PM _{2.5})	ベータ線吸収法

成分分析

調 査 項 目	測 定 方 法
炭素成分	サーマルオプテカル・リフレクタンス法
イオン成分	イオンクロマトグラフ法
無機元素成分	誘導結合プラズマ質量分析法

(注) 成分分析の試料採取方法及び分析方法は大気中微小粒子状物質 (PM_{2.5}) 成分測定マニュアル (2012(平成 24)年 4月環境省) に基づく。

イ 微小粒子状物質に係る環境基準と評価方法

微小粒子状物質に係る環境基準とその評価方法は、以下のとおりです。

(ア) 環境基準 (平成 21(2009)年 9月 9日環境省告示第 33 号)

項 目	環 境 上 の 条 件
微小粒子状物質	1年平均値が 15 $\mu\text{g}/\text{m}^3$ 以下であり、かつ、1日平均値が 35 $\mu\text{g}/\text{m}^3$ 以下であること。

(イ) 評価方法 (「平成 21(2009)年 9月 9日付け環水大総発第 090909001 号 環境省水・大気環境局長通知」一部抜粋)

a 環境基準による大気環境濃度の評価

微小粒子状物質の環境基準について、微小粒子状物質の曝露から人の健康の保護を図る観点から、曝露濃度分布全体を平均的に低減する意味での長期基準と曝露濃度分布のうち高濃度領域の濃度出現を減少させる意味での短期基準の両者を設定することとした。このため、長期基準及び短期基準に対応した環境基準達成状況の評価を行うものとする。

長期基準に対応した環境基準達成状況は、長期的評価として測定結果の1年平均値について評価を行うものとする。

短期基準に対応した環境基準達成状況は、短期基準が健康リスクの上昇や統計学的な安定性を考慮して年間 98 パーセンタイル値を超える高濃度領域の濃度出現を減少させるために設定されることを踏まえ、長期的評価としての測定結果の年間 98 パーセンタイル値を日平均値の代表値として選択し、評価を行うものとする。

測定局における測定結果(1年平均値及び98パーセンタイル値)を踏まえた環境基準達成状況については、長期基準及び短期基準の達成若しくは非達成の評価を各々行い、その上で両者の基準を達成することによって評価するものとする。

b 黄砂時等の特異的現象に関する評価への考慮

黄砂期間の健康影響を曝露期間全般の健康影響から特定することは現時点では困難であり、大気環境濃度の評価の対象期間から黄砂期間を除いて評価することは適切ではなく、黄砂期間も評価の対象期間に含めることが適当とされている。その一方、長期的評価は施策の効果を見る観点も含むことから、長期基準による評価が非達成のときに、非黄砂期間中の測定結果の平均値を算定し、その数値が長期基準を達成している場合にあっては、黄砂の影響で非達成と注釈を付して評価し、同様に、短期基準による評価が非達成のときに、非黄砂期間中の測定結果の中から年間 98 パーセンタイル値を選定し、その数値が短期基準を達成している場合にあっては、黄砂の影響で非達成と注釈を付して評価するものとする。

また、黄砂以外にも火山の噴火や山火事等、微小粒子状物質の濃度の上昇の原因となる特異的現象が特定される場合で、環境基準達成の評価に特異的現象が影響を与えると判断できる場合においては、黄砂期間の評価方法を準用して評価を実施する。

c 欠測の取扱い

年間の総有効測定日数が 250 日に満たない測定局については、環境基準による大気汚染の評価の対象とはしないものとする。なお、自動測定機を用いる場合に有効測定日数とは、1 時間値の欠測が 4 時間以内の測定日数とする。

また、24 時間連続して測定するタイプの自動測定機については、1 日の測定時間が延べ 20 時間以上存在する測定日数とする。

ウ 調査結果の概要

(ア) 微小粒子状物質の連続測定結果

各測定局の測定結果は、表 2-38 (P. 84~P. 87) のとおりです。

県内の一般環境大気測定局 42 局及び自動車排出ガス測定局 17 局における微小粒子状物質の環境基準の達成状況は、表 2-28 のとおりです。

環境基準の達成状況は、一般環境大気測定局及び自動車排出ガス測定局の有効測定局すべてで環境基準を達成しました。

また、2022年度は、一般環境大気測定局、自動車排出ガス測定局ともに環境基準の達成状況に黄砂の影響はありませんでした。（表2-29）

表2-28 微小粒子状物質の環境基準達成状況

	一般局	自排局
有効測定局	42	17
環境基準達成局 (長期基準と短期基準ともに達成した測定局)	42	17
環境基準非達成局	0	0
長期基準に対してのみ達成した測定局（短期基準は非達成）	0	0
短期基準に対してのみ達成した測定局（長期基準は非達成）	0	0
長期基準と短期基準ともに非達成の測定局	0	0

表2-29 黄砂の影響による微小粒子状物質の環境基準達成状況

	一般局	自排局
有効測定局	42	17
環境基準達成局 (長期基準と短期基準ともに達成した測定局)	42	17
環境基準非達成局	0	0
黄砂の影響による環境基準非達成局	0	0
長期基準と短期基準の両方が黄砂の影響で非達成	0	0
長期基準のみが黄砂の影響で非達成	0	0
短期基準のみが黄砂の影響で非達成	0	0
黄砂観測延べ日数（日） ^(注)	0	

(注) 気象庁の黄砂観測地点のうち、名古屋で黄砂が観測された日の延べ日数。

(イ) 環境基準達成状況の推移

環境基準の達成（長期基準、短期基準ともに達成）状況の推移は、表 2-30 のとおりです。

表 2-30 微小粒子状物質の環境基準達成状況の推移

〔一般環境大気測定局〕

年 度	測定局総数	有効測定局数	達成局数	達成率 (%)
2013	38	20	2	10
2014	40	37	8	22
2015	40	40	35	88
2016	40	40	40	100
2017	40	40	37	93
2018	41	40	39	98
2019	41	41	41	100
2020	42	41	41	100
2021	44	44	44	100
2022	42	42	42	100

〔自動車排出ガス測定局〕

年 度	測定局総数	有効測定局数	達成局数	達成率 (%)
2013	14	12	0	0
2014	15	15	4	27
2015	15	15	13	87
2016	15	15	15	100
2017	15	15	15	100
2018	15	15	15	100
2019	15	15	15	100
2020	16	16	16	100
2021	17	17	17	100
2022	17	17	17	100

(ウ) 成分分析結果

地域ごとの特徴に応じた効果的な微小粒子状物質対策を検討するための資料として活用する目的で、表 2-31 の県内 12 地点（一般環境大気測定局 8 局、自動車排出ガス測定局 4 局）において、四季毎 14 日間（最大延べ 56 日間）にわたり、微小粒子状物質の成分分析を実施しました。その結果は、図 2-17 のとおりです。

- 成分分析における微小粒子状物質濃度の年平均値は、全局平均で $9.5 \mu\text{g}/\text{m}^3$ 、一般環境大気測定局で $9.3 \mu\text{g}/\text{m}^3$ 、自動車排出ガス測定局で $9.9 \mu\text{g}/\text{m}^3$ でした。
- 微小粒子状物質の主な成分は、元素状炭素（EC）、有機炭素（OC）、アンモニウムイオン（ NH_4^+ ）、硝酸イオン（ NO_3^- ）及び硫酸イオン（ SO_4^{2-} ）でした。

表 2-31 微小粒子状物質の成分分析調査地点

	調査地点	所在地
一般環境 大気測定局	東海市名和町	東海市名和町南之山 10-13
	安城農林高校	安城市池浦町茶筌木 1
	富田支所	名古屋市中川区春田三丁目 215
	守山保健センター	〃 守山区小幡一丁目 3-1
	北部局(加納町)	豊田市加納町西股 75
	中部局(三軒町)	〃 三軒町 6-23-5
	南部庄司田	岡崎市庄司田一丁目 17
	松降通	一宮市松降通七丁目 27-5
自動車排出 ガス測定局	春日井市勝川小学校	春日井市若草通二丁目 1-1
	千竈	名古屋市南区汐田町 1304
	元塩公園	〃 元塩町 2
	今橋	豊橋市今橋町 1

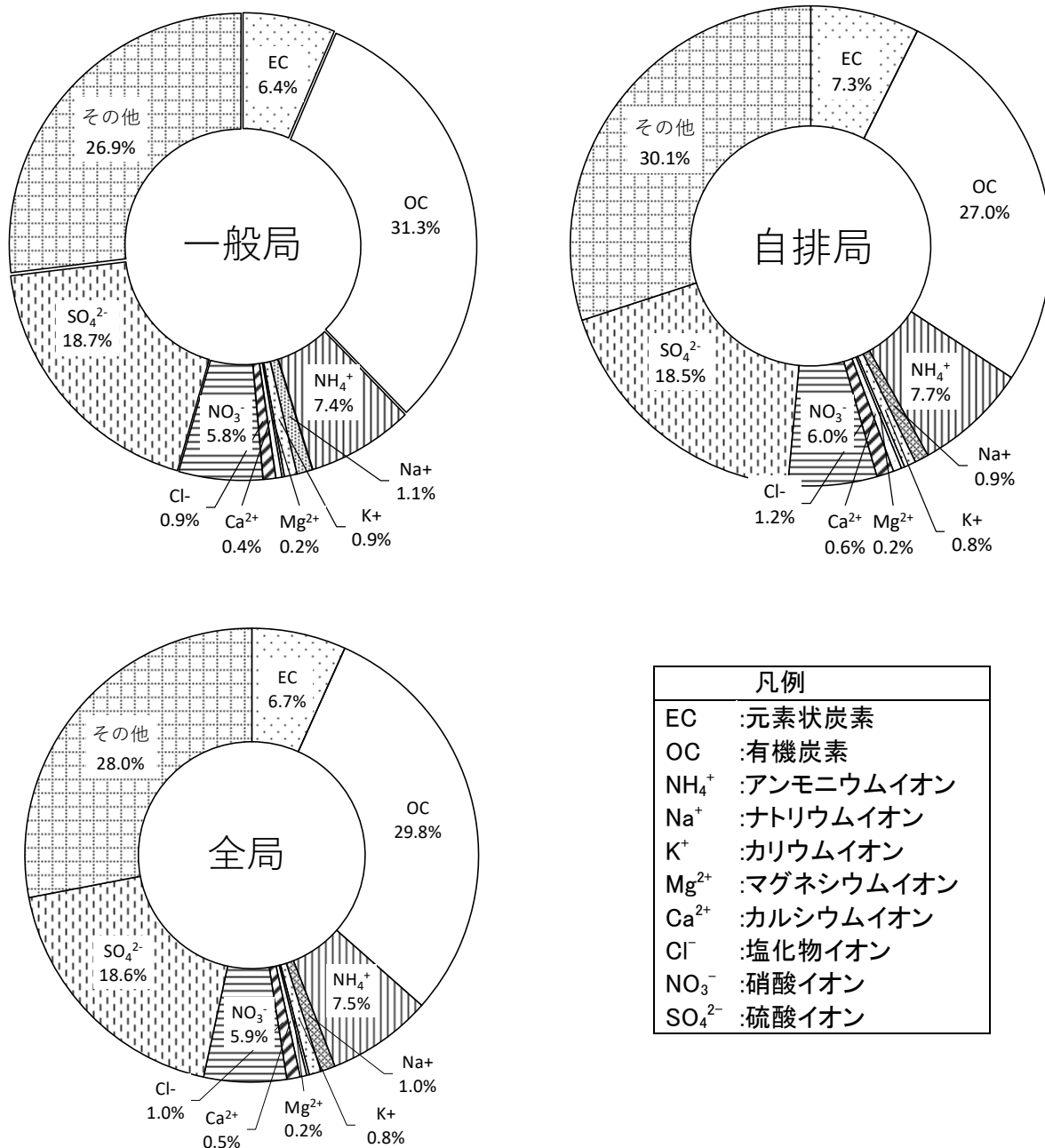

(注1) 年間調査日(最大延べ56日間)の1日値を平均したものである。
 (注2) 一般環境大気測定局(上記では一般局と記す)8局、自動車排出ガス測定局(上記では自排局と記す)4局、全局12局の平均値である。
 (注3) その他には、無機元素成分、OCに結合している水素や酸素などを含む。(OCは結合している水素や酸素などは含まず、炭素のみ。)

図2-17 微小粒子状物質成分分析の主要成分の割合

エ 微小粒子状物質（PM_{2.5}）の高濃度時における注意喚起情報の発令状況

微小粒子状物質（PM_{2.5}）に関する専門家会合報告（2013年2月）を踏まえ、「愛知県微小粒子状物質（PM_{2.5}）に係る注意喚起実施要綱」（2013年3月）を定め、微小粒子状物質が高濃度の時には注意喚起情報の提供を行っています。

2022年度は注意喚起情報の発令はありませんでした。

表2-32 微小粒子状物質の高濃度時における注意喚起情報の発令状況

年度 (平成)	発令日	発令区域	微小粒子状物質の 日平均値最高濃度（ $\mu\text{g}/\text{m}^3$ ）
2013年度	2014年3月18日(火)	尾張区域	79.2
		西三河区域	68.5
2014年度	なし		
2015年度	なし		
2016年度	なし		
2017年度	なし		
2018年度	なし		
2019年度	なし		
2020年度	なし		
2021年度	なし		
2022年度	なし		

(9) 炭化水素

ア 非メタン炭化水素

県内の一般環境大気測定局 12 局および自動車排出ガス測定局 6 局における 2022 年度の非メタン炭化水素の測定結果は、次のとおりです。

(ア) 全県の経年変化

非メタン炭化水素の 2022 年度の年平均値は、一般環境大気測定局では 0.11ppmC、自動車排出ガス測定局では 0.13ppmC であり、6～9 時における年平均値は、一般環境大気測定局では 0.12ppmC、自動車排出ガス測定局では 0.13ppmC でした。

一般環境大気測定局及び自動車排出ガス測定局における非メタン炭化水素の 6～9 時の年平均値の経年変化は、図 2-18 のとおりです。

(イ) 測定局別年平均値

各測定局の測定結果は、表 2-39 (P.88~P.89) のとおりです。



図 2-18 一般環境大気測定局及び自動車排出ガス測定局における非メタン炭化水素の 6～9 時の年平均値の経年変化

イ メタン

県内の一般環境大気測定局 12 局および自動車排出ガス測定局 6 局における 2022 年度のメタンの測定結果は、次のとおりです。

(ア) 全県の経年変化

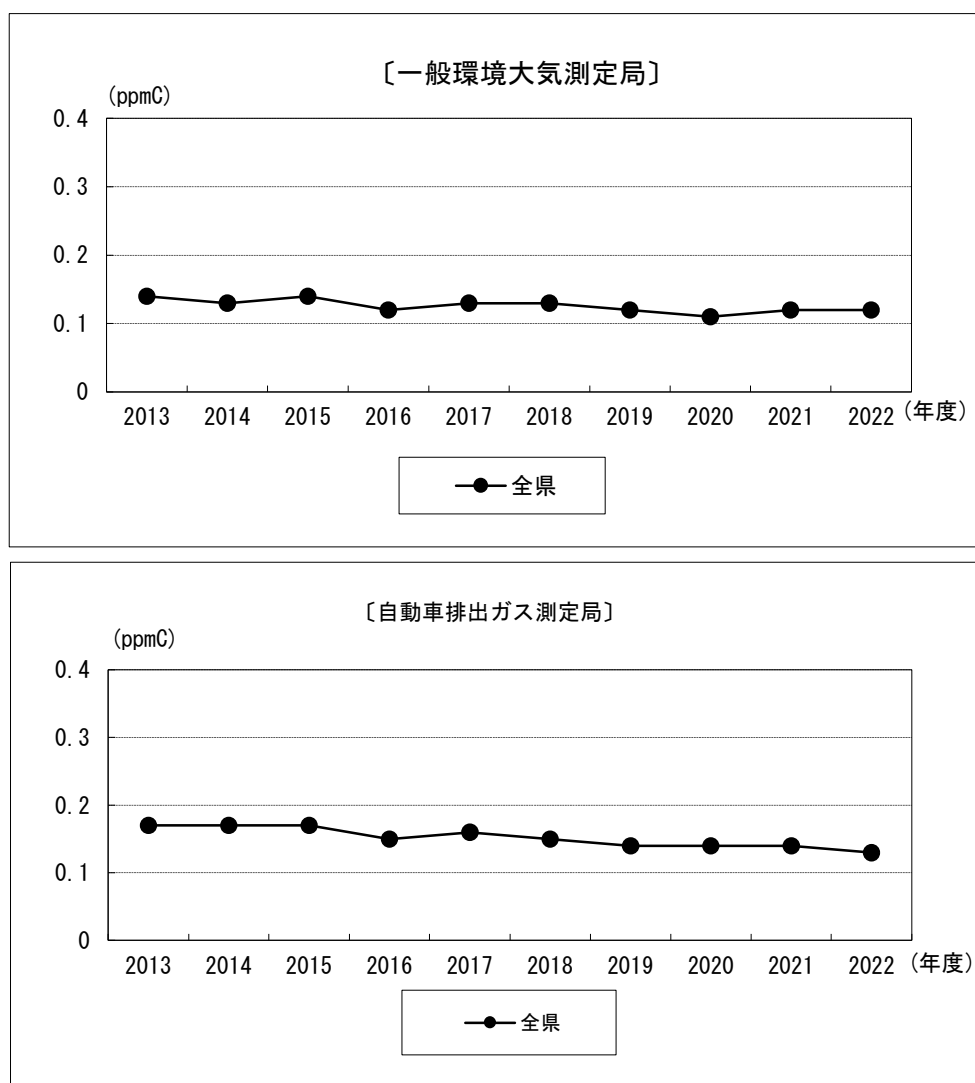
メタンの 2022 年度の年平均値は、一般環境大気測定局では 2.02ppmC、自動車排出ガス測定局では 2.01ppmC であり、6～9 時における年平均値は、一般環境大気測定局では 2.03ppmC、自動車排出ガス測定局では 2.03ppmC でした。

一般環境大気測定局及び自動車排出ガス測定局におけるメタンの 6～9 時の年平均値の経年変化は、図 2-19 のとおりです。

(イ) 測定局別年平均値

各測定局の測定結果は、表 2-40 (P.90) のとおりです。



図 2-19 一般環境大気測定局及び自動車排出ガス測定局におけるメタンの 6～9 時の年平均値の経年変化

ウ 全炭化水素

県内の一般環境大気測定局 12 局及び自動車排出ガス測定局 6 局における 2022 年度の全炭化水素の測定結果は、次のとおりです。

(ア) 全県の経年変化

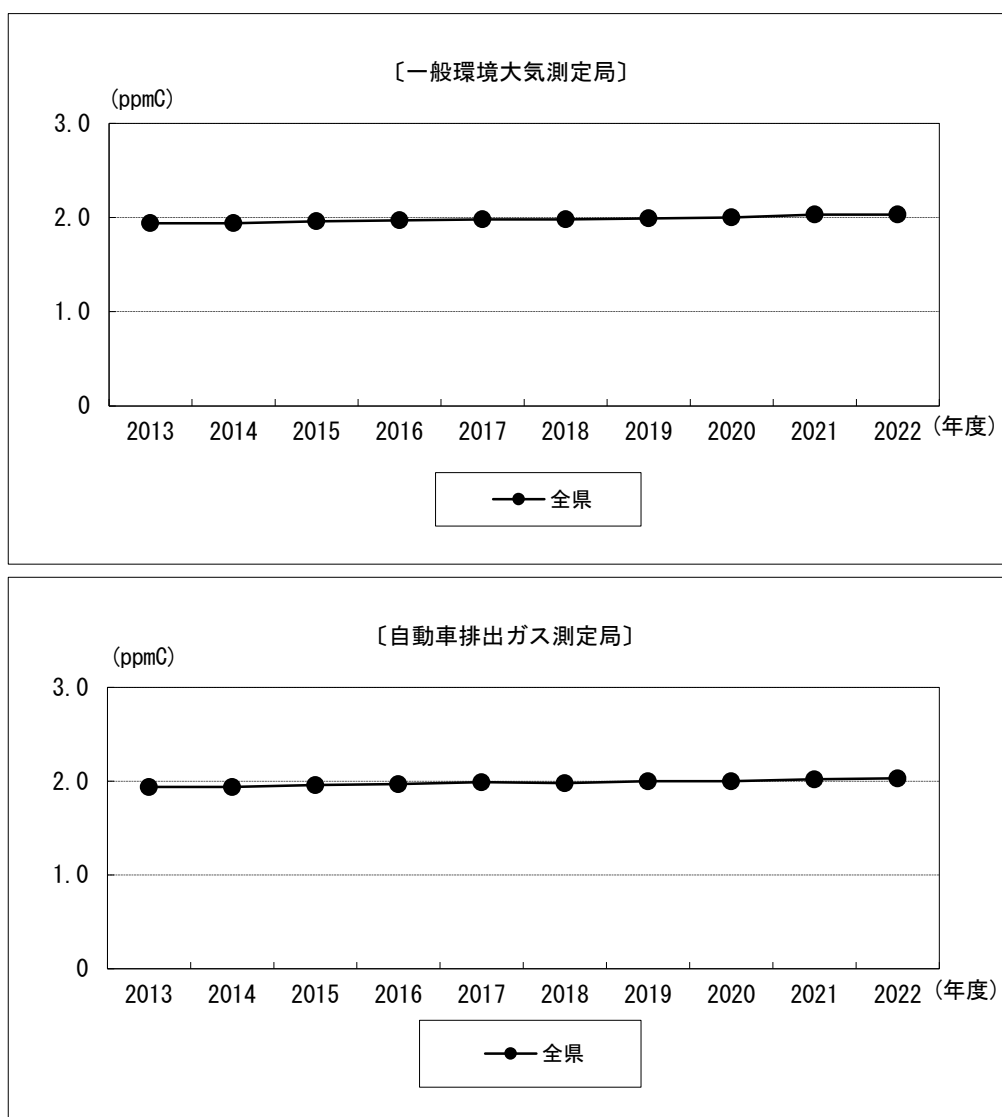
全炭化水素の 2022 年度の年平均値は、一般環境大気測定局では 2.12ppmC、自動車排出ガス測定局では 2.14ppmC であり、6～9 時における年平均値は、一般環境大気測定局では 2.16ppmC、自動車排出ガス測定局では 2.16ppmC でした。

一般環境大気測定局及び自動車排出ガス測定局における全炭化水素の 6～9 時の年平均値の経年変化は、図 2-20 のとおりです。

(イ) 測定局別年平均値

各測定局の測定結果は、表 2-41 (P.91) のとおりです。



図 2-20 一般環境大気測定局及び自動車排出ガス測定局における全炭化水素の 6～9 時の年平均値の経年変化

表2-33 2022年度における二酸化

〔一般環境大気測定局〕

区域	市(区)町村	測定局	有効 測定日数	測定時間	年平均値	短期	
						1時間値が0.1ppmを超えた時間数とその割合	
						(日)	(時間)
名古屋区域	千種区	国設名古屋大気環境測定所	362	8,669	0.001	0	0.0
	北区	城北つばさ高校	364	8,665	0.000	0	0.0
	中川区	八幡中学校	293	7,023	0.001	0	0.0
	南区	白水小学校	363	8,649	0.001	0	0.0
	名古屋市内平均		—	—	0.001	—	—
	東海市	東海市横須賀小学校	365	8,667	0.002	0	0.0
	名古屋区域平均(5局平均)		—	—	0.001	—	—
東三河区域	豊橋市	大崎	359	8,626	0.001	0	0.0
	豊橋市内平均		—	—	0.001	—	—
	豊川市	豊川市役所	365	8,671	0.001	0	0.0
	東三河区域平均(2局平均)		—	—	0.001	—	—
尾張区域	一宮市	一宮市松降通	359	8,619	0.001	0	0.0
	一宮市内平均		—	—	0.001	—	—
	津島市	津島市埋田町	365	8,676	0.001	0	0.0
	犬山市	犬山消防署	365	8,675	0.001	0	0.0
	尾張区域平均(3局平均)		—	—	0.001	—	—
内陸区域	豊田市	中部局(三軒町)	362	8,632	0.001	0	0.0
	豊田市内平均		—	—	0.001	—	—
	小牧市	小牧高校	364	8,664	0.001	0	0.0
	尾張旭市	尾張旭市東大道町	363	8,663	0.001	0	0.0
	日進市	日進市五色園	364	8,670	0.001	0	0.0
	内陸区域平均(4局平均)		—	—	0.001	—	—
衣浦区域	半田市	半田市東洋町	364	8,666	0.001	0	0.0
	大府市	大府小学校	365	8,672	0.001	0	0.0
	衣浦区域平均(2局平均)		—	—	0.001	—	—

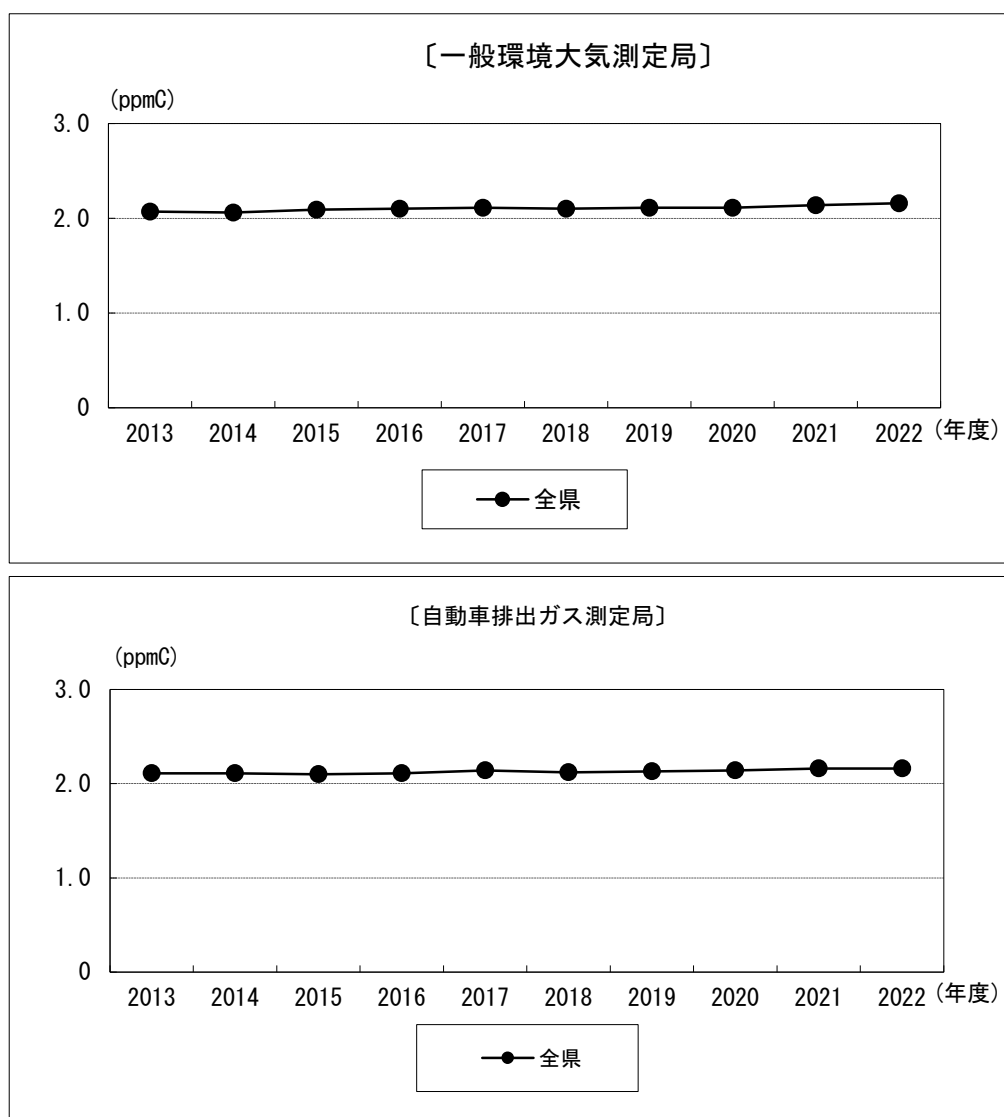
硫黄測定結果(一般環境大気測定局(1))

的 評 価			長 期 的 評 価			2021年度の 年平均値
1日平均値が0.04ppm を超えた日数とその割 合		環境基準 との比較	1日平均値の 2%除外値	1日平均値が0.04ppm を超えた日が2日以上 連続したことの有無	環境基準 との比較	
(日)	(%)	(達成○・非達成×)	(ppm)	(有×・無○)	(達成○・非達成×)	(ppm)
0	0.0	○	0.002	○	○	0.001
0	0.0	○	0.001	○	○	0.000
0	0.0	○	0.003	○	○	0.001
0	0.0	○	0.003	○	○	0.001
—	—	—	—	—	—	0.001
0	0.0	○	0.005	○	○	0.002
—	—	—	—	—	—	0.001
0	0.0	○	0.003	○	○	0.001
—	—	—	—	—	—	0.001
0	0.0	○	0.002	○	○	0.001
—	—	—	—	—	—	0.001
0	0.0	○	0.002	○	○	0.001
—	—	—	—	—	—	0.001
0	0.0	○	0.002	○	○	0.001
0	0.0	○	0.002	○	○	0.001
—	—	—	—	—	—	0.001
0	0.0	○	0.001	○	○	0.001
—	—	—	—	—	—	0.001
0	0.0	○	0.002	○	○	0.001
0	0.0	○	0.002	○	○	0.001
0	0.0	○	0.001	○	○	0.001
—	—	—	—	—	—	0.001
0	0.0	○	0.002	○	○	0.001
0	0.0	○	0.002	○	○	0.001
—	—	—	—	—	—	0.001

表2-33 2022年度における二酸化

〔一般環境大気測定局〕

区域	市(区)町村	測定局	有効 測定日数	測定時間	年平均値	短期	
						1時間値が0.1ppmを超えた時間数とその割合	
			(日)	(時間)	(ppm)	(時間)	(%)
その他区域	岡崎市	南部庄司田	354	8,472	0.001	0	0.0
	岡崎市内平均		—	—	0.001	—	—
	安城市	安城農林高校	365	8,671	0.001	0	0.0
	田原市	田原市古田町	320	7,707	0.001	0	0.0
	その他区域平均(3局平均)		—	—	0.001	—	—
全県平均(19局平均)			—	—	0.001	—	—

- 1 短期的評価による環境基準との比較:○は短期的評価による環境基準達成局(1時間値が0.1ppm以下で、かつ、1日平均値が0.04ppm以下である測定局)、×は短期的評価による環境基準非達成局
- 2 長期的評価による環境基準との比較:○は長期的評価による環境基準達成局(1日平均値の2%除外値が0.04ppm以下で、かつ、1日平均値が0.04ppmを超えた日が2日以上連続していない測定局)、×は長期的評価による環境基準非達成局

表2-33 2022年度における二酸化

〔自動車排出ガス測定局〕

市(区)町村	測定局	有効 測定日数	測定時間	年平均値	短期		
					1時間値が0.1ppmを超えた時間数とその割合		
		(日)	(時間)	(ppm)	(時間)	(%)	
中区	若宮大通公園	363	8,653	0.001	0	0.0	
豊橋市	今橋	355	8,521	0.001	0	0.0	
岡崎市	大平	363	8,676	0.001	0	0.0	
豊田市	新田局(花園町)	362	8,629	0.001	0	0.0	
全県平均(4局平均)			—	—	0.001	—	—

※ 上記1,2参照

硫黄測定結果(一般環境大気測定局(2))

的 評 価			長 期 的 評 価			2021年度の 年平均値
1日平均値が0.04ppm を超えた日数とその割合		環境基準 との比較	1日平均値の 2%除外値	1日平均値が0.04ppm を超えた日が2日以上 連続したことの有無	環境基準 との比較	
(日)	(%)	(達成○・非達成×)	(ppm)	(有×・無○)	(達成○・非達成×)	(ppm)
0	0.0	○	0.002	○	○	0.001
—	—	—	—	—	—	0.001
0	0.0	○	0.002	○	○	0.001
0	0.0	○	0.002	○	○	0.001
—	—	—	—	—	—	0.001
—	—	—	—	—	—	0.001

硫黄測定結果(自動車排出ガス測定局)

的 評 価			長 期 的 評 価			2021年度の 年平均値
1日平均値が0.04ppm を超えた日数とその割合		環境基準 との比較	1日平均値の 2%除外値	1日平均値が0.04ppm を超えた日が2日以上 連続したことの有無	環境基準 との比較	
(日)	(%)	(達成○・非達成×)	(ppm)	(有×・無○)	(達成○・非達成×)	(ppm)
0	0.0	○	0.003	○	○	0.001
0	0.0	○	0.001	○	○	0.000
0	0.0	○	0.002	○	○	0.001
0	0.0	○	0.002	○	○	0.001
—	—	—	—	—	—	0.001

表 2-34 2022 年度における窒素酸化

〔一般環境大気測定局〕

区域	市(区)町村	測定局	二酸化窒素(NO ₂)									
			有効測定日数	測定時間	年平均値	1日平均値が0.06ppmを超えた日数とその割合		1日平均値が0.04ppm以上0.06ppm以下の日数とその割合		1時間値の最高値	長期的評価	
						(日)	(%)	(日)	(%)		1日平均値の年間98%値	環境基準との比較
名古屋区域	千種区	国設名古屋大気環境測定所	[198]	[4,773]	(0.007)	0	0.0	0	0.0	(0.040)	(0.019)	—
	北区	城北つばさ高校	363	8,655	0.011	0	0.0	0	0.0	0.057	0.026	○
	中村区	名楽町	365	8,678	0.011	0	0.0	0	0.0	0.061	0.026	○
	昭和区	滝川小学校	363	8,651	0.010	0	0.0	0	0.0	0.056	0.023	○
	中川区	八幡中学校	295	7,043	0.011	0	0.0	0	0.0	0.060	0.028	○
	〃	富田支所	364	8,673	0.010	0	0.0	0	0.0	0.064	0.023	○
	港区	惟信高校	354	8,448	0.010	0	0.0	0	0.0	0.068	0.025	○
	南区	白水小学校	363	8,654	0.013	0	0.0	0	0.0	0.070	0.029	○
	守山区	守山保健センター	299	7,133	0.010	0	0.0	0	0.0	0.055	0.022	○
	緑区	大高北小学校	364	8,665	0.011	0	0.0	0	0.0	0.058	0.025	○
	天白区	天白保健センター	363	8,650	0.010	0	0.0	0	0.0	0.057	0.024	○
	名古屋市内平均			—	—	0.011	—	—	—	—	—	—
	東海市	東海市名和町	364	8,673	0.014	0	0.0	1	0.3	0.058	0.029	○
	〃	東海市横須賀小学校	365	8,674	0.015	0	0.0	0	0.0	0.061	0.028	○
知多市	知多市新舞子保育園	355	8,353	0.009	0	0.0	0	0.0	0.051	0.022	○	
名古屋区域平均(13局平均)			—	—	0.011	—	—	—	—	—	—	
東三河区域	豊橋市	大崎	345	8,287	0.009	0	0.0	0	0.0	0.057	0.021	○
	〃	石巻	362	8,639	0.004	0	0.0	0	0.0	0.032	0.011	○
	〃	二川	[166]	[3,994]	(0.004)	0	0.0	0	0.0	(0.023)	(0.009)	—
	〃	野依	361	8,631	0.007	0	0.0	0	0.0	0.045	0.018	○
	豊橋市内平均			—	—	0.007	—	—	—	—	—	—
	豊川市	豊川市役所	364	8,669	0.006	0	0.0	0	0.0	0.047	0.014	○
	〃	豊川市御津南部小学校	363	8,656	0.007	0	0.0	0	0.0	0.040	0.018	○
	蒲郡市	蒲郡市御幸町	365	8,674	0.007	0	0.0	0	0.0	0.046	0.019	○
	田原市	田原市童浦小学校	362	8,665	0.008	0	0.0	0	0.0	0.047	0.018	○
	東三河区域平均(7局平均)			—	—	0.007	—	—	—	—	—	—
尾張区域	一宮市	一宮市松降通	361	8,638	0.009	0	0.0	0	0.0	0.053	0.018	○
	〃	一宮市小信中島	363	8,672	0.008	0	0.0	0	0.0	0.045	0.017	○
	〃	一宮市木曽川町	266	6,392	0.008	0	0.0	0	0.0	0.039	0.017	○
	一宮市内平均			—	—	0.008	—	—	—	—	—	—
	津島市	津島市埋田町	364	8,661	0.007	0	0.0	0	0.0	0.044	0.017	○
	犬山市	犬山消防署	365	8,671	0.008	0	0.0	0	0.0	0.197	0.016	○
	江南市	江南市古知野町	363	8,664	0.007	0	0.0	0	0.0	0.042	0.015	○
	岩倉市	岩倉市中本町	364	8,673	0.009	0	0.0	0	0.0	0.056	0.021	○
	弥富市	弥富市役所	365	8,675	0.007	0	0.0	0	0.0	0.050	0.017	○
	豊山町	豊山町豊場	365	8,665	0.009	0	0.0	0	0.0	0.051	0.023	○
	あま市	あま市伊福小学校	363	8,648	0.009	0	0.0	0	0.0	0.062	0.021	○
	尾張区域平均(10局平均)			—	—	0.008	—	—	—	—	—	—

物測定結果(一般環境大気測定局(1))

2021年度の 年平均値	一酸化窒素(NO)						窒素酸化物(NO+NO ₂)					
	有効 測定日数	測定時間	年平均値	1時間値 の最高値	1日平均 値の年間 98%値	2021年度の 年平均値	有効 測定日数	測定時間	年平均値	1時間値 の最高 値	1日平均 値の年間 98%値	NO ₂ /NO+NO ₂ (年平均値)
(ppm)	(日)	(時間)	(ppm)	(ppm)	(ppm)	(ppm)	(日)	(時間)	(ppm)	(ppm)	(ppm)	(%)
0.008	[198]	[4,773]	(0.001)	(0.038)	(0.003)	0.001	[198]	[4,773]	(0.008)	(0.072)	(0.022)	(90.4)
0.012	363	8,655	0.003	0.080	0.011	0.003	363	8,655	0.014	0.122	0.035	80.6
0.011	365	8,678	0.002	0.052	0.008	0.002	365	8,678	0.012	0.086	0.031	84.8
0.010	363	8,651	0.001	0.062	0.009	0.002	363	8,651	0.011	0.093	0.027	87.1
0.010	295	7,043	0.002	0.080	0.009	0.002	295	7,043	0.012	0.111	0.036	84.7
0.010	364	8,673	0.002	0.061	0.008	0.002	364	8,673	0.011	0.094	0.028	85.5
0.010	354	8,448	0.002	0.059	0.006	0.002	354	8,448	0.011	0.107	0.030	86.0
0.014	363	8,654	0.003	0.096	0.013	0.003	363	8,654	0.017	0.136	0.042	80.6
0.010	299	7,133	0.002	0.056	0.007	0.002	299	7,133	0.012	0.085	0.028	84.9
0.011	364	8,665	0.002	0.060	0.008	0.002	364	8,665	0.013	0.102	0.032	84.6
0.010	363	8,650	0.001	0.066	0.005	0.002	363	8,650	0.011	0.098	0.028	88.2
0.011	—	—	0.002	—	—	0.002	—	—	0.012	—	—	—
0.014	364	8,673	0.003	0.093	0.013	0.003	364	8,673	0.017	0.130	0.042	81.1
0.015	365	8,674	0.003	0.164	0.011	0.003	365	8,674	0.018	0.208	0.037	82.5
0.009	355	8,353	0.002	0.060	0.011	0.002	355	8,353	0.011	0.106	0.033	80.0
0.011	—	—	0.002	—	—	0.002	—	—	0.013	—	—	—
0.009	345	8,287	0.002	0.074	0.007	0.002	345	8,287	0.011	0.107	0.027	81.9
0.004	362	8,639	0.001	0.085	0.004	0.001	362	8,639	0.004	0.106	0.014	88.4
0.006	[166]	[3,994]	(0.001)	(0.015)	(0.003)	0.001	[166]	[3,994]	(0.005)	(0.023)	(0.010)	(84.5)
0.007	361	8,631	0.002	0.084	0.008	0.001	361	8,631	0.010	0.111	0.025	76.1
0.007	—	—	0.002	—	—	0.001	—	—	0.008	—	—	—
0.006	364	8,669	0.001	0.033	0.003	0.001	364	8,669	0.007	0.051	0.017	88.3
0.007	363	8,656	0.002	0.071	0.006	0.002	363	8,656	0.008	0.098	0.025	79.4
0.006	365	8,674	0.001	0.032	0.004	0.001	365	8,674	0.007	0.061	0.023	91.4
0.009	362	8,665	0.001	0.027	0.004	0.001	362	8,665	0.010	0.065	0.022	86.2
0.007	—	—	0.001	—	—	0.001	—	—	0.008	—	—	—
0.010	361	8,638	0.002	0.075	0.006	0.002	361	8,638	0.011	0.128	0.023	84.6
0.008	363	8,672	0.001	0.038	0.004	0.001	363	8,672	0.009	0.070	0.020	86.7
0.008	266	6,392	0.002	0.048	0.007	0.001	266	6,392	0.010	0.070	0.020	83.0
0.009	—	—	0.002	—	—	0.001	—	—	0.010	—	—	—
0.007	364	8,661	0.001	0.034	0.003	0.001	364	8,661	0.008	0.062	0.019	90.0
0.009	365	8,671	0.002	0.232	0.006	0.002	365	8,671	0.010	0.429	0.021	81.0
0.007	363	8,664	0.001	0.041	0.004	0.001	363	8,664	0.008	0.076	0.018	86.5
0.010	364	8,673	0.002	0.082	0.009	0.002	364	8,673	0.011	0.129	0.029	81.9
0.007	365	8,675	0.001	0.040	0.004	0.001	365	8,675	0.008	0.070	0.020	90.2
0.009	365	8,665	0.002	0.090	0.011	0.002	365	8,665	0.012	0.120	0.034	79.6
0.009	363	8,648	0.001	0.064	0.006	0.001	363	8,648	0.010	0.098	0.025	87.2
0.008	—	—	0.002	—	—	0.001	—	—	0.010	—	—	—

表 2-34 2022 年度における窒素酸化

[一般環境大気測定局]

区域	市(区)町村	測定局	二酸化窒素(NO ₂)									
			有効測定日数	測定時間	年平均値	1日平均値が0.06ppmを超えた日数とその割合		1日平均値が0.04ppm以上0.06ppm以下の日数とその割合		1時間値の最高値	長期的評価	
						(日)	(%)	(日)	(%)		(ppm)	1日平均値の年間98%値
			(日)	(時間)	(ppm)	(日)	(%)	(日)	(%)	(ppm)	(ppm)	(達成○・非達成×)
内陸区域	豊田市	北部局(加納町)	363	8,637	0.004	0	0.0	0	0.0	0.037	0.010	○
	"	中部局(三軒町)	361	8,607	0.006	0	0.0	0	0.0	0.054	0.015	○
	"	南部局(竹元町)	359	8,567	0.008	0	0.0	0	0.0	0.054	0.019	○
		豊田市内平均	—	—	0.006	—	—	—	—	—	—	—
	春日井市	春日井市朝宮公園	365	8,675	0.010	0	0.0	0	0.0	0.050	0.022	○
	小牧市	小牧高校	363	8,653	0.011	0	0.0	0	0.0	0.053	0.022	○
	知立市	知立市役所	364	8,661	0.010	0	0.0	0	0.0	0.056	0.023	○
	尾張旭市	尾張旭市東大道町	365	8,672	0.008	0	0.0	0	0.0	0.040	0.016	○
	豊明市	豊明中学校	365	8,679	0.009	0	0.0	0	0.0	0.057	0.019	○
	日進市	日進市五色園	362	8,656	0.006	0	0.0	0	0.0	0.048	0.015	○
	東郷町	東郷町春木	365	8,674	0.009	0	0.0	0	0.0	0.060	0.020	○
長久手町	長久手中学校	365	8,675	0.007	0	0.0	0	0.0	0.050	0.019	○	
	内陸区域平均(11局平均)	—	—	0.008	—	—	—	—	—	—	—	
衣浦区域	半田市	半田市東洋町	326	7,739	0.011	0	0.0	0	0.0	0.057	0.025	○
	碧南市	碧南市川口町	364	8,673	0.010	0	0.0	0	0.0	0.060	0.024	○
	刈谷市	刈谷市寿町	344	8,267	0.010	0	0.0	1	0.3	0.061	0.026	○
	常滑市	常滑浄化センター	365	8,675	0.009	0	0.0	0	0.0	0.048	0.022	○
	大府市	大府小学校	364	8,669	0.010	0	0.0	1	0.3	0.059	0.025	○
	高浜市	高浜小学校	365	8,674	0.011	0	0.0	1	0.3	0.064	0.026	○
	阿久比町	阿久比中学校	364	8,673	0.010	0	0.0	0	0.0	0.059	0.024	○
	東浦町	東浦町役場	365	8,676	0.009	0	0.0	0	0.0	0.055	0.022	○
	武豊町	武豊町役場	365	8,677	0.010	0	0.0	0	0.0	0.059	0.023	○
		衣浦区域平均(9局平均)	—	—	0.010	—	—	—	—	—	—	—
その他区域	岡崎市	東部樫山	363	8,678	0.005	0	0.0	0	0.0	0.036	0.013	○
	"	南部庄司田	363	8,678	0.009	0	0.0	0	0.0	0.056	0.023	○
		岡崎市内平均	—	—	0.007	—	—	—	—	—	—	—
	安城市	安城農林高校	364	8,671	0.009	0	0.0	0	0.0	0.055	0.023	○
	西尾市	愛厚ホーム西尾苑	364	8,670	0.010	0	0.0	0	0.0	0.050	0.023	○
	"	西尾市役所一色支所	344	8,197	0.009	0	0.0	0	0.0	0.052	0.022	○
	田原市	田原市古田町	350	8,368	0.006	0	0.0	0	0.0	0.045	0.014	○
	美浜町	美浜町奥田	364	8,675	0.007	0	0.0	0	0.0	0.043	0.018	○
	幸田町	幸田小学校	364	8,668	0.008	0	0.0	0	0.0	0.049	0.020	○
	新城市	新城消防署	364	8,668	0.005	0	0.0	0	0.0	0.028	0.011	○
	その他区域平均(9局平均)	—	—	0.008	—	—	—	—	—	—	—	
	全県平均(59局平均)	—	—	0.009	—	—	—	—	—	—	—	

- 1 長期的評価による環境基準との比較:○は長期的評価による環境基準達成局(1日平均値の年間98%値が0.06ppm以下の測定局)、×は長期的評価による環境基準非達成局
- 2 国設名古屋大気環境測定所及び二川は2022年度の年間測定時間が6,000時間に達していないため、2022年度のデータは参考値

物測定結果(一般環境大気測定局(2))

2021年度の 年平均値	一酸化窒素(NO)						窒素酸化物(NO+NO ₂)					
	有効 測定日数	測定時間	年平均値	1時間値 の最高値	1日平均 値の年間 98%値	2021年度の 年平均値	有効 測定日数	測定時間	年平均値	1時間値 の最高値	1日平均 値の年間 98%値	NO ₂ /NO+NO ₂ (年平均値)
	(日)	(時間)	(ppm)	(ppm)	(ppm)	(ppm)	(日)	(時間)	(ppm)	(ppm)	(ppm)	(%)
0.004	363	8,637	0.001	0.022	0.003	0.001	363	8,637	0.005	0.043	0.012	79.4
0.006	361	8,607	0.001	0.033	0.003	0.001	361	8,607	0.007	0.075	0.018	85.3
0.009	359	8,567	0.002	0.057	0.008	0.002	359	8,567	0.010	0.087	0.026	81.3
0.006	—	—	0.001	—	—	0.001	—	—	0.007	—	—	—
0.010	365	8,675	0.002	0.085	0.009	0.002	365	8,675	0.011	0.116	0.029	85.8
0.011	363	8,653	0.002	0.088	0.010	0.002	363	8,653	0.013	0.131	0.031	83.3
0.010	364	8,661	0.002	0.064	0.010	0.002	364	8,661	0.012	0.095	0.032	83.4
0.008	365	8,672	0.001	0.070	0.004	0.001	365	8,672	0.009	0.100	0.019	86.1
0.009	365	8,679	0.001	0.027	0.004	0.001	365	8,679	0.010	0.064	0.022	87.6
0.006	362	8,656	0.001	0.034	0.003	0.001	362	8,656	0.006	0.068	0.018	87.9
0.008	365	8,674	0.001	0.039	0.005	0.001	365	8,674	0.010	0.072	0.024	86.4
0.006	365	8,675	0.001	0.051	0.005	0.001	365	8,675	0.008	0.076	0.022	86.8
0.008	—	—	0.001	—	—	0.001	—	—	0.009	—	—	—
0.011	326	7,739	0.003	0.079	0.009	0.003	326	7,739	0.014	0.114	0.032	80.8
0.009	364	8,673	0.002	0.077	0.008	0.002	364	8,673	0.011	0.137	0.030	83.4
0.010	344	8,267	0.002	0.060	0.008	0.001	344	8,267	0.012	0.102	0.033	87.1
0.008	365	8,675	0.001	0.039	0.006	0.001	365	8,675	0.010	0.072	0.027	86.2
0.010	364	8,669	0.002	0.097	0.008	0.002	364	8,669	0.012	0.106	0.032	85.7
0.011	365	8,674	0.002	0.072	0.009	0.002	365	8,674	0.013	0.103	0.034	85.0
0.010	364	8,673	0.002	0.080	0.009	0.002	364	8,673	0.012	0.133	0.032	82.6
0.009	365	8,676	0.002	0.054	0.007	0.002	365	8,676	0.011	0.092	0.026	85.2
0.010	365	8,677	0.002	0.048	0.006	0.002	365	8,677	0.012	0.092	0.028	85.2
0.010	—	—	0.002	—	—	0.002	—	—	0.012	—	—	—
0.005	363	8,678	0.002	0.060	0.007	0.002	363	8,678	0.008	0.086	0.018	67.7
0.009	363	8,678	0.002	0.048	0.009	0.002	363	8,678	0.010	0.075	0.030	84.3
0.007	—	—	0.002	—	—	0.002	—	—	0.009	—	—	—
0.009	364	8,671	0.002	0.059	0.008	0.002	364	8,671	0.011	0.092	0.031	82.8
0.010	364	8,670	0.002	0.059	0.012	0.002	364	8,670	0.012	0.091	0.033	80.7
0.008	344	8,197	0.001	0.046	0.008	0.001	344	8,197	0.010	0.079	0.026	86.2
0.005	350	8,368	0.001	0.022	0.003	0.001	350	8,368	0.007	0.061	0.016	87.1
0.007	364	8,675	0.001	0.030	0.005	0.001	364	8,675	0.008	0.056	0.021	84.0
0.008	364	8,668	0.002	0.041	0.008	0.002	364	8,668	0.009	0.072	0.027	80.3
0.005	364	8,668	0.001	0.068	0.004	0.002	364	8,668	0.006	0.083	0.013	76.0
0.007	—	—	0.002	—	—	0.002	—	—	0.009	—	—	—
0.009	—	—	0.002	—	—	0.002	—	—	0.010	—	—	—

表 2-34 2022 年度における窒素酸化

〔自動車排出ガス測定局〕

市(区)町村	測定局	二酸化窒素 (NO ₂)									
		有効測定日数	測定時間	年平均値	1日平均値が0.06ppmを超えた日数とその割合		1日平均値が0.04ppm以上0.06ppm以下の日数とその割合		1時間値の最高値	長期的評価	
					(日)	(%)	(日)	(%)		(ppm)	1日平均値の年間98%値
北区	上下水道局北営業所	365	8,680	0.014	0	0.0	0	0.0	0.058	0.029	○
西区	名塚中学校	363	8,649	0.011	0	0.0	0	0.0	0.055	0.023	○
中区	若宮大通公園	357	8,519	0.014	0	0.0	0	0.0	0.062	0.030	○
熱田区	熱田神宮公園	363	8,650	0.012	0	0.0	0	0.0	0.059	0.029	○
港区	港陽	286	6,803	0.012	0	0.0	0	0.0	0.075	0.029	○
南区	千竈	357	8,534	0.013	0	0.0	0	0.0	0.070	0.027	○
〃	元塩公園	363	8,629	0.020	0	0.0	7	1.9	0.085	0.038	○
飛島村	国設飛島自動車交通環境測定所	362	8,674	0.018	0	0.0	1	0.3	0.068	0.033	○
豊橋市	今橋	[161]	[3,886]	(0.007)	0	0.0	0	0.0	(0.045)	(0.018)	—
豊川市	豊川市桜町	364	8,669	0.011	0	0.0	0	0.0	0.050	0.026	○
一宮市	一宮市平島	363	8,676	0.013	0	0.0	0	0.0	0.055	0.024	○
稲沢市	稲沢市役所	362	8,642	0.014	0	0.0	0	0.0	0.061	0.028	○
清須市	清須市阿原	365	8,679	0.015	0	0.0	0	0.0	0.057	0.028	○
豊山町	豊山町栄児童遊園	365	8,672	0.016	0	0.0	0	0.0	0.067	0.031	○
あま市	あま市稲荷公園	364	8,675	0.011	0	0.0	0	0.0	0.056	0.024	○
蟹江町	蟹江町八幡	344	8,213	0.011	0	0.0	0	0.0	0.078	0.024	○
豊田市	新田局(花園町)	360	8,593	0.013	0	0.0	0	0.0	0.066	0.028	○
瀬戸市	瀬戸市陶原町	364	8,675	0.008	0	0.0	0	0.0	0.054	0.018	○
春日井市	春日井市勝川小学校	364	8,671	0.014	0	0.0	0	0.0	0.063	0.028	○
日進市	日進市上納池スポーツ公園	365	8,677	0.011	0	0.0	0	0.0	0.058	0.024	○
碧南市	碧南市文化会館	347	8,291	0.011	0	0.0	0	0.0	0.061	0.026	○
岡崎市	矢作	363	8,682	0.012	0	0.0	0	0.0	0.060	0.024	○
〃	大平	363	8,679	0.019	0	0.0	1	0.3	0.060	0.034	○
〃	鴨田	362	8,653	0.009	0	0.0	0	0.0	0.053	0.022	○
全県平均(23局平均)		—	—	0.013	—	—	—	—	—	—	—

- 1 長期的評価による環境基準との比較:○は長期的評価による環境基準達成局(1日平均値の年間98%値が0.06ppm以下の測定局)、×は長期的評価による環境基準非達成局
- 2 今橋は2022年度の年間測定時が6,000時間に達していないため、2022年度のデータは参考値

物測定結果(自動車排出ガス測定局)

2021年度の 年平均値	一酸化窒素(NO)					窒素酸化物(NO+NO ₂)						
	有効 測定日数	測定時間	年平均値	1時間値 の最高値	1日平均 値の年間 98%値	2021年度の 年平均値	有効 測定日数	測定時間	年平均値	1時間値 の最高 値	1日平均 値の年間 98%値	NO ₂ NO+NO ₂ (年平均値)
	(ppm)	(日)	(時間)	(ppm)	(ppm)	(ppm)	(日)	(時間)	(ppm)	(ppm)	(ppm)	(%)
0.015	365	8,680	0.004	0.121	0.013	0.005	365	8,680	0.018	0.151	0.040	75.6
0.011	363	8,649	0.002	0.052	0.008	0.002	363	8,649	0.013	0.086	0.030	83.7
0.014	357	8,519	0.006	0.100	0.016	0.006	357	8,519	0.020	0.158	0.044	71.6
0.013	363	8,650	0.003	0.068	0.009	0.003	363	8,650	0.015	0.108	0.039	82.1
0.013	286	6,803	0.003	0.096	0.013	0.004	286	6,803	0.015	0.134	0.040	81.0
0.014	357	8,534	0.004	0.077	0.010	0.004	357	8,534	0.017	0.109	0.037	76.1
0.020	363	8,629	0.014	0.162	0.041	0.015	363	8,629	0.034	0.202	0.077	57.5
0.018	362	8,674	0.012	0.129	0.033	0.014	362	8,674	0.030	0.174	0.064	58.6
0.007	[161]	[3,886]	(0.001)	(0.023)	(0.004)	0.001	[161]	[3,886]	(0.008)	(0.050)	(0.021)	(85.9)
0.011	364	8,669	0.010	0.143	0.026	0.009	364	8,669	0.021	0.184	0.052	54.1
0.014	363	8,676	0.005	0.114	0.014	0.006	363	8,676	0.018	0.149	0.038	70.4
0.014	362	8,642	0.011	0.128	0.033	0.010	362	8,642	0.025	0.158	0.061	55.8
0.015	365	8,679	0.006	0.092	0.017	0.006	365	8,679	0.020	0.134	0.043	72.4
0.019	365	8,672	0.010	0.132	0.026	0.011	365	8,672	0.026	0.190	0.056	62.3
0.011	364	8,675	0.006	0.101	0.018	0.006	364	8,675	0.017	0.132	0.041	65.9
0.012	344	8,213	0.003	0.066	0.010	0.003	344	8,213	0.014	0.103	0.032	80.3
0.014	360	8,593	0.004	0.077	0.018	0.004	360	8,593	0.017	0.135	0.044	76.4
0.007	364	8,675	0.001	0.030	0.004	0.001	364	8,675	0.009	0.073	0.022	86.7
0.013	364	8,671	0.007	0.107	0.019	0.006	364	8,671	0.021	0.156	0.045	65.1
0.011	365	8,677	0.005	0.093	0.015	0.004	365	8,677	0.016	0.123	0.037	70.9
0.011	347	8,291	0.002	0.061	0.009	0.002	347	8,291	0.014	0.102	0.035	83.3
0.012	363	8,682	0.006	0.066	0.016	0.006	363	8,682	0.017	0.096	0.042	67.1
0.019	363	8,679	0.027	0.242	0.071	0.028	363	8,679	0.046	0.287	0.102	40.7
0.009	362	8,653	0.003	0.067	0.011	0.003	362	8,653	0.013	0.097	0.033	73.1
0.013	—	—	0.007	—	—	0.007	—	—	0.020	—	—	—

表 2-35 2022 年度における一酸化炭素

[一般環境大気測定局]

区域	市(区)町村	測定局	有効測定日数	測定時間	年平均値	短期	
						8時間平均値が20ppmを超えた回数とその割合	
			(日)	(時間)	(ppm)	(回)	(%)
名古屋	千種区	国設名古屋大気環境測定所	362	8,672	0.2	0	0.0
	名古屋区域平均(1局平均)		—	—	0.2	—	—
内陸	豊田市	中部局(三軒町)	360	8,637	0.3	0	0.0
	内陸区域平均(1局平均)		—	—	0.3	—	—
全県平均(2局平均)			—	—	0.3	—	—

- 1 短期的評価による環境基準との比較:○は短期的評価による環境基準達成局(1時間値の8時間平均値が20ppm以下で、かつ、1日平均値が10ppm以下である測定局)、×は短期的評価による環境基準非達成局
- 2 長期的評価による環境基準との比較:○は長期的評価による環境基準達成局(1日平均値の2%除外値が10ppm以下で、かつ、1日平均値が10ppmを超えた日が2日以上連続していない測定局)、×は長期的評価による環境基準非達成局

表 2-35 2022 年度における一酸化炭素

[自動車排出ガス測定局]

市(区)町村	測定局	有効測定日数	測定時間	年平均値	短期	
					8時間平均値が20ppmを超えた回数とその割合	
		(日)	(時間)	(ppm)	(回)	(%)
南区	元塩公園	365	8,655	0.3	0	0.0
飛島村	国設飛島自動車交通環境測定所	351	8,444	0.3	0	0.0
豊橋市	今橋	359	8,522	0.2	0	0.0
豊川市	豊川市桜町	365	8,683	0.2	0	0.0
一宮市	一宮市平島	363	8,677	0.2	0	0.0
豊山町	豊山町栄児童遊園	360	8,598	0.3	0	0.0
蟹江町	蟹江町八幡	345	8,227	0.2	0	0.0
豊田市	新田局(花園町)	361	8,652	0.3	0	0.0
岡崎市	大平	363	8,701	0.3	0	0.0
全県平均(9局平均)			—	—	0.3	—

※ 上記1,2参照

測定結果（一般環境大気測定局）

的 評 価		長 期 的 評 価			2021年度の年 平均値
1日平均値が10ppmを 超えた日数とその割合		環境基準 との比較	1日平均値の 2%除外値	環境基準 との比較	
(日)	(%)	(達成○・非達成×)	(ppm)	(達成○・非達成×)	(ppm)
0	0.0	○	0.4	○	0.2
—	—	—	—	—	0.2
0	0.0	○	0.5	○	0.3
—	—	—	—	—	0.3
—	—	—	—	—	0.3

測定結果（自動車排出ガス測定局）

的 評 価		長 期 的 評 価			2021年度の年 平均値
1日平均値が10ppmを 超えた日数とその割合		環境基準 との比較	1日平均値の 2%除外値	環境基準 との比較	
(日)	(%)	(達成○・非達成×)	(ppm)	(達成○・非達成×)	(ppm)
0	0.0	○	0.5	○	0.3
0	0.0	○	0.5	○	0.2
0	0.0	○	0.3	○	0.2
0	0.0	○	0.4	○	0.3
0	0.0	○	0.4	○	0.3
0	0.0	○	0.4	○	0.3
0	0.0	○	0.3	○	0.2
0	0.0	○	0.5	○	0.3
0	0.0	○	0.5	○	0.3
—	—	—	—	—	0.3

表 2-36 2022 年度における浮遊粒子状
〔一般環境大気測定局〕

区域	市(区)町村	測定局	有効 測定日数	測定時間	年平均値	短期		
						1時間値が 0.20mg/m ³ を超えた 時間数とその割合		
						(日)	(時間)	(時間)
名古屋区域	千種区	国設名古屋大気環境測定所	361	8,691	0.011	0	0.0	
	北区	城北つばさ高校	363	8,710	0.014	0	0.0	
	中村区	名楽町	363	8,706	0.015	0	0.0	
	昭和区	滝川小学校	361	8,673	0.013	0	0.0	
	中川区	八幡中学校	274	6,664	0.014	0	0.0	
	〃	富田支所	361	8,686	0.013	0	0.0	
	港区	惟信高校	363	8,712	0.012	0	0.0	
	南区	白水小学校	363	8,714	0.016	0	0.0	
	守山区	守山保健センター	363	8,693	0.009	0	0.0	
	緑区	大高北小学校	362	8,702	0.015	0	0.0	
	天白区	天白保健センター	362	8,695	0.010	0	0.0	
	名古屋市内平均			—	—	0.013	—	—
	東海市	東海市名和町	362	8,684	0.017	0	0.0	
	〃	東海市横須賀小学校	358	8,631	0.017	0	0.0	
知多市	知多市新舞子保育園	354	8,515	0.013	0	0.0		
名古屋区域平均(14局平均)			—	—	0.014	—	—	
東三河区域	豊橋市	大崎	362	8,711	0.013	0	0.0	
	〃	二川	[171]	[4,120]	(0.015)	0	0.0	
	〃	野依	361	8,688	0.012	0	0.0	
	豊橋市内平均			—	—	0.013	—	—
	豊川市	豊川市役所	362	8,691	0.011	0	0.0	
	〃	豊川市御津南部小学校	362	8,685	0.012	0	0.0	
	蒲郡市	蒲郡市御幸町	361	8,676	0.014	0	0.0	
	田原市	田原市童浦小学校	361	8,685	0.013	0	0.0	
東三河区域平均(6局平均)			—	—	0.013	—	—	
尾張区域	一宮市	一宮市松降通	361	8,679	0.013	0	0.0	
	〃	一宮市小信中島	363	8,703	0.011	0	0.0	
	〃	一宮市木曽川町	305	7,349	0.011	0	0.0	
	一宮市内平均			—	—	0.012	—	—
	津島市	津島市埋田町	362	8,689	0.011	0	0.0	
	犬山市	犬山消防署	362	8,687	0.014	0	0.0	
	江南市	江南市古知野町	362	8,692	0.011	0	0.0	
	岩倉市	岩倉市中本町	362	8,694	0.013	0	0.0	
	弥富市	弥富市役所	362	8,696	0.013	0	0.0	
	豊山町	豊山町豊場	360	8,668	0.011	0	0.0	
	あま市	あま市伊福小学校	362	8,684	0.013	0	0.0	
尾張区域平均(10局平均)			—	—	0.012	—	—	

物質測定結果（一般環境大気測定局(1)）

的 評 価		長 期 的 評 価				2021年度の 年平均値
1日平均値が 0.10mg/m ³ を超えた 日数とその割合		環境基準 との比較	1日平均値の 2%除外値	1日平均値が 0.10mg/m ³ を超えた 日が2日以上連続 したことの有無	環境基準 との比較	
(日)	(%)	(達成○・非達成×)	(mg/m ³)	(有×・無○)	(達成○・非達成×)	(mg/m ³)
0	0.0	○	0.024	○	○	0.011
0	0.0	○	0.029	○	○	0.013
0	0.0	○	0.029	○	○	0.014
0	0.0	○	0.027	○	○	0.014
0	0.0	○	0.029	○	○	0.014
0	0.0	○	0.029	○	○	0.012
0	0.0	○	0.028	○	○	0.015
0	0.0	○	0.031	○	○	0.014
0	0.0	○	0.020	○	○	0.011
0	0.0	○	0.031	○	○	0.015
0	0.0	○	0.025	○	○	0.010
—	—	—	—	—	—	0.013
0	0.0	○	0.036	○	○	0.017
0	0.0	○	0.032	○	○	0.016
0	0.0	○	0.028	○	○	0.012
—	—	—	—	—	—	0.013
0	0.0	○	0.031	○	○	0.015
0	0.0	○	(0.033)	—	—	0.013
0	0.0	○	0.029	○	○	0.013
—	—	—	—	—	—	0.014
0	0.0	○	0.023	○	○	0.012
0	0.0	○	0.025	○	○	0.012
0	0.0	○	0.029	○	○	0.014
0	0.0	○	0.028	○	○	0.013
—	—	—	—	—	—	0.013
0	0.0	○	0.026	○	○	0.011
0	0.0	○	0.024	○	○	0.011
0	0.0	○	0.029	○	○	0.010
—	—	—	—	—	—	0.011
0	0.0	○	0.030	○	○	0.011
0	0.0	○	0.028	○	○	0.013
0	0.0	○	0.024	○	○	0.011
0	0.0	○	0.027	○	○	0.012
0	0.0	○	0.028	○	○	0.012
0	0.0	○	0.026	○	○	0.010
0	0.0	○	0.028	○	○	0.013
—	—	—	—	—	—	0.011

表 2-36 2022 年度における浮遊粒子状
〔一般環境大気測定局〕

区域	市(区)町村	測定局	有効 測定日数	測定時間	年平均値	短期	
						1時間値が 0.20mg/m ³ を超えた 時間数とその割合	
						(時間)	(%)
内陸 区域	豊田市	北部局(加納町)	365	8,746	0.013	0	0.0
	"	中部局(三軒町)	360	8,701	0.010	0	0.0
	"	南部局(竹元町)	359	8,675	0.012	0	0.0
	豊田市内平均		—	—	0.012	—	—
	春日井市	春日井市朝宮公園	362	8,693	0.012	0	0.0
	小牧市	小牧高校	361	8,681	0.013	1	0.0
	知立市	知立市役所	361	8,681	0.012	0	0.0
	尾張旭市	尾張旭市東大道町	362	8,682	0.011	0	0.0
	豊明市	豊明中学校	362	8,697	0.015	0	0.0
	日進市	日進市五色園	362	8,684	0.012	0	0.0
	東郷町	東郷町春木	362	8,694	0.013	0	0.0
長久手町	長久手中学校	362	8,689	0.011	1	0.0	
内陸区域平均(11局平均)		—	—	0.012	—	—	
衣浦 区域	半田市	半田市東洋町	362	8,692	0.015	0	0.0
	碧南市	碧南市川口町	362	8,688	0.015	2	0.0
	刈谷市	刈谷市寿町	347	8,352	0.012	0	0.0
	常滑市	常滑浄化センター	361	8,684	0.015	0	0.0
	大府市	大府小学校	362	8,682	0.013	0	0.0
	高浜市	高浜小学校	362	8,691	0.015	0	0.0
	阿久比町	阿久比中学校	362	8,686	0.014	0	0.0
	東浦町	東浦町役場	362	8,687	0.015	0	0.0
	武豊町	武豊町役場	362	8,688	0.016	0	0.0
衣浦区域平均(9局平均)		—	—	0.014	—	—	
その 他 区域	岡崎市	東部榎山	363	8,717	0.013	0	0.0
	"	南部庄司田	363	8,714	0.014	0	0.0
	岡崎市内平均		—	—	0.014	—	—
	安城市	安城農林高校	362	8,688	0.014	0	0.0
	西尾市	愛厚ホーム西尾苑	362	8,690	0.013	1	0.0
	"	西尾市役所一色支所	341	8,207	0.017	0	0.0
	田原市	田原市古田町	349	8,444	0.013	0	0.0
	美浜町	美浜町奥田	362	8,692	0.015	0	0.0
	幸田町	幸田小学校	362	8,687	0.011	0	0.0
	新城市	新城消防署	362	8,688	0.008	0	0.0
その他区域平均(9局平均)		—	—	0.013	—	—	
全県平均(59局平均)		—	—	0.013	—	—	

- 1 短期的評価による環境基準との比較:○は短期的評価による環境基準達成局
(1時間値が0.20mg/m³以下で、かつ、1日平均値が0.10mg/m³以下である測定局)、
×は短期的評価による環境基準非達成局
- 2 長期的評価による環境基準との比較:○は長期的評価による環境基準達成局
(1日平均値の2%除外値が0.10mg/m³以下で、かつ、1日平均値が0.10mg/m³を超えた日が2日以上連続
していない測定局)、×は長期的評価による環境基準非達成局
- 3 二川は2022年度の年間測定時間が6,000時間に達していないため、2022年度のデータは参考値

物質測定結果(一般環境大気測定局(2))

的 評 価		長 期 的 評 価				2021年度の 年平均値
1日平均値が 0.10mg/m ³ を超えた 日数とその割合		環境基準 との比較	1日平均値 の 2%除外値	1日平均値が 0.10mg/m ³ を超えた 日が2日以上連続 したことの有無	環境基準 との比較	
(日)	(%)	(達成○・非達成×)	(mg/m ³)	(有×・無○)	(達成○・非達成×)	(mg/m ³)
0	0.0	○	0.028	○	○	0.012
0	0.0	○	0.021	○	○	0.011
0	0.0	○	0.025	○	○	0.012
—	—	—	—	—	—	0.012
0	0.0	○	0.025	○	○	0.012
0	0.0	×	0.028	○	○	0.012
0	0.0	○	0.024	○	○	0.011
0	0.0	○	0.025	○	○	0.010
0	0.0	○	0.028	○	○	0.015
0	0.0	○	0.024	○	○	0.011
0	0.0	○	0.025	○	○	0.013
0	0.0	×	0.024	○	○	0.010
—	—	—	—	—	—	0.012
0	0.0	○	0.035	○	○	0.014
0	0.0	×	0.032	○	○	0.014
0	0.0	○	0.025	○	○	0.011
0	0.0	○	0.031	○	○	0.014
0	0.0	○	0.026	○	○	0.013
0	0.0	○	0.030	○	○	0.014
0	0.0	○	0.030	○	○	0.014
0	0.0	○	0.030	○	○	0.015
0	0.0	○	0.033	○	○	0.015
—	—	—	—	—	—	0.014
0	0.0	○	0.025	○	○	0.012
0	0.0	○	0.028	○	○	0.014
—	—	—	—	—	—	0.013
0	0.0	○	0.026	○	○	0.013
0	0.0	×	0.026	○	○	0.013
0	0.0	○	0.035	○	○	0.017
0	0.0	○	0.025	○	○	0.012
0	0.0	○	0.031	○	○	0.014
0	0.0	○	0.025	○	○	0.011
0	0.0	○	0.021	○	○	0.008
—	—	—	—	—	—	0.013
—	—	—	—	—	—	0.013

表 2-36 2022 年度における浮遊粒子状

〔自動車排出ガス測定局〕

市(区)町村	測定局	有効 測定日数	測定時間	年平均値	短期	
					1時間値が 0.20mg/m ³ を超えた 時間数とその割合	
					(時間)	(%)
北区	上下水道局北営業所	363	8,709	0.012	0	0.0
西区	名塚中学校	363	8,704	0.016	0	0.0
中区	若宮大通公園	360	8,663	0.014	0	0.0
熱田区	熱田神宮公園	363	8,693	0.011	0	0.0
港区	港陽	363	8,712	0.015	0	0.0
南区	千竈	363	8,716	0.014	0	0.0
〃	元塩公園	363	8,676	0.012	0	0.0
飛島村	国設飛島自動車交通環境測定所	362	8,713	0.011	0	0.0
豊橋市	今橋	359	8,665	0.011	0	0.0
豊川市	豊川市桜町	362	8,686	0.011	0	0.0
一宮市	一宮市平島	363	8,711	0.014	0	0.0
稲沢市	稲沢市役所	358	8,637	0.012	0	0.0
清須市	清須市阿原	362	8,694	0.020	0	0.0
豊山町	豊山町栄児童遊園	362	8,694	0.013	0	0.0
あま市	あま市稲荷公園	360	8,671	0.014	0	0.0
蟹江町	蟹江町八幡	342	8,232	0.017	0	0.0
豊田市	新田局(花園町)	362	8,705	0.013	0	0.0
瀬戸市	瀬戸市陶原町	362	8,689	0.009	0	0.0
春日井市	春日井市勝川小学校	362	8,693	0.011	0	0.0
日進市	日進市上納池スポーツ公園	362	8,692	0.013	0	0.0
碧南市	碧南市文化会館	344	8,300	0.013	0	0.0
岡崎市	矢作	361	8,683	0.015	0	0.0
〃	大平	361	8,700	0.013	0	0.0
〃	鴨田	362	8,702	0.010	0	0.0
全県平均(24局平均)		—	—	0.013	—	—

- 1 短期的評価による環境基準との比較:○は短期的評価による環境基準達成局
(1時間値が0.20mg/m³以下で、かつ、1日平均値が0.10mg/m³以下である測定局)、
×は短期的評価による環境基準非達成局
- 2 長期的評価による環境基準との比較:○は長期的評価による環境基準達成局
(1日平均値の2%除外値が0.10mg/m³以下で、かつ、1日平均値が0.10mg/m³を超えた日が2日以上
連続していない測定局)、×は長期的評価による環境基準非達成局

物質測定結果（自動車排出ガス測定局）

的 評 価		長 期 的 評 価				2021年度の 年平均値
1日平均値が 0.10mg/m ³ を超えた 日数とその割合		環境基準 との比較	1日平均値の 2%除外値	1日平均値が 0.10mg/m ³ を超えた 日が2日以上連続 したことの有無	環境基準の 達成状況 (長期的評価)	
(日)	(%)	(達成○・非達成×)	(mg/m ³)	(有×・無○)	(達成○・非達成×)	(mg/m ³)
0	0.0	○	0.028	○	○	0.013
0	0.0	○	0.032	○	○	0.014
0	0.0	○	0.028	○	○	0.013
0	0.0	○	0.023	○	○	0.010
0	0.0	○	0.031	○	○	0.015
0	0.0	○	0.029	○	○	0.014
0	0.0	○	0.024	○	○	0.011
0	0.0	○	0.027	○	○	0.011
0	0.0	○	0.024	○	○	0.011
0	0.0	○	0.024	○	○	0.010
0	0.0	○	0.028	○	○	0.013
0	0.0	○	0.030	○	○	0.012
0	0.0	○	0.034	○	○	0.017
0	0.0	○	0.026	○	○	0.018
0	0.0	○	0.029	○	○	0.013
0	0.0	○	0.032	○	○	0.017
0	0.0	○	0.027	○	○	0.012
0	0.0	○	0.021	○	○	0.009
0	0.0	○	0.027	○	○	0.011
0	0.0	○	0.026	○	○	0.016
0	0.0	○	0.032	○	○	0.013
0	0.0	○	0.030	○	○	0.014
0	0.0	○	0.026	○	○	0.012
0	0.0	○	0.023	○	○	0.010
—	—	—	—	—	—	0.013

表 2-37 2022 年度における光化学オキシ
〔一般環境大気測定局〕

区域	市(区)町村	測定局	昼間 測定日数	昼間 測定時間	昼間 年平均値	短期		
						昼間の1時間値が 時間数及び日数		
						(時間)	(%)	
名古屋区域	千種区	国設名古屋大気環境測定所	365	5,441	0.037	476	8.7	
	北区	城北つばさ高校	365	5,425	0.033	339	6.2	
	中村区	名楽町	365	5,423	0.033	322	5.9	
	昭和区	滝川小学校	365	5,418	0.033	341	6.3	
	中川区	八幡中学校	298	4,400	0.034	277	6.3	
	〃	富田支所	360	5,327	0.032	224	4.2	
	港区	惟信高校	365	5,426	0.032	249	4.6	
	南区	白水小学校	365	5,437	0.031	224	4.1	
	守山区	守山保健センター	365	5,423	0.034	389	7.2	
	緑区	大高北小学校	365	5,428	0.033	333	6.1	
	天白区	天白保健センター	363	5,384	0.033	277	5.1	
	名古屋市内平均			—	—	0.033	—	—
	東海市	東海市名和町	365	5,426	0.030	217	4.0	
	〃	東海市横須賀小学校	365	5,440	0.027	210	3.9	
知多市	知多市新舞子保育園	359	5,334	0.033	290	5.4		
名古屋区域平均(14局平均)			—	—	0.033	—	—	
東三河区域	豊橋市	大崎	364	5,432	0.032	254	4.7	
	〃	石巻	365	5,442	0.035	403	7.4	
	〃	二川	365	5,446	0.037	334	6.1	
	〃	野依	365	5,443	0.037	334	6.1	
	豊橋市内平均			—	—	0.035	—	—
	豊川市	豊川市役所	365	5,425	0.034	293	5.4	
	〃	豊川市御津南部小学校	365	5,443	0.033	302	5.5	
	蒲郡市	蒲郡市御幸町	365	5,417	0.036	355	6.6	
	田原市	田原市童浦小学校	353	5,237	0.032	230	4.4	
	東三河区域平均(8局平均)			—	—	0.035	—	—
尾張区域	一宮市	一宮市松降通	365	5,418	0.033	304	5.6	
	〃	一宮市小信中島	365	5,449	0.035	370	6.8	
	〃	一宮市木曾川町	365	5,442	0.033	311	5.7	
	一宮市内平均					0.034		
	津島市	津島市埋田町	365	5,443	0.034	245	4.5	
犬山市	犬山消防署	365	5,442	0.033	369	6.8		

ダント測定結果（一般環境大気測定局(1)）

的 評 価			昼間の1時間値が0.12ppm以上となつた時間数及び日数とその割合				昼間の1時間値の最高値	2021年度の昼間年平均値
0.06ppmを超えたとその割合		環境基準との比較						
(日)	(%)	(達成○・非達成×)	(時間)	(%)	(日)	(%)	(ppm)	(ppm)
90	24.7	×	0	0.0	0	0.0	0.106	0.034
72	19.7	×	0	0.0	0	0.0	0.097	0.035
70	19.2	×	0	0.0	0	0.0	0.102	0.035
73	20.0	×	0	0.0	0	0.0	0.098	0.034
56	18.8	×	0	0.0	0	0.0	0.092	0.033
57	15.8	×	0	0.0	0	0.0	0.093	0.033
62	17.0	×	0	0.0	0	0.0	0.095	0.034
56	15.3	×	0	0.0	0	0.0	0.093	0.033
82	22.5	×	0	0.0	0	0.0	0.104	0.035
77	21.1	×	0	0.0	0	0.0	0.110	0.035
59	16.3	×	0	0.0	0	0.0	0.094	0.033
—	—	—	—	—	—	—	—	0.034
58	15.9	×	0	0.0	0	0.0	0.101	0.031
55	15.1	×	0	0.0	0	0.0	0.100	0.027
68	18.9	×	0	0.0	0	0.0	0.109	0.034
—	—	—	—	—	—	—	—	0.033
51	14.0	×	0	0.0	0	0.0	0.091	0.035
85	23.3	×	0	0.0	0	0.0	0.102	0.036
64	17.5	×	0	0.0	0	0.0	0.096	0.038
70	19.2	×	0	0.0	0	0.0	0.091	0.035
—	—	—	—	—	—	—	—	0.036
63	17.3	×	0	0.0	0	0.0	0.102	0.035
69	18.9	×	0	0.0	0	0.0	0.093	0.034
75	20.5	×	0	0.0	0	0.0	0.093	0.038
50	14.2	×	0	0.0	0	0.0	0.095	0.034
—	—	—	—	—	—	—	—	0.036
67	18.4	×	0	0.0	0	0.0	0.103	0.034
81	22.2	×	0	0.0	0	0.0	0.103	0.034
75	20.5	×	0	0.0	0	0.0	0.106	0.034
								0.034
55	15.1	×	0	0.0	0	0.0	0.099	0.033
83	22.7	×	0	0.0	0	0.0	0.098	0.032

表 2-37 2022 年度における光化学オキシ
〔一般環境大気測定局〕

区域	市(区)町村	測定局	昼間 測定日数	昼間 測定時間	昼間 年平均値	短期	
						昼間の1時間値が 時間数及び日数	
						(時間)	(%)
尾張 区域	江南市	江南市古知野町	365	5,444	0.033	344	6.3
	岩倉市	岩倉市中本町	365	5,419	0.033	322	5.9
	弥富市	弥富市役所	365	5,430	0.035	354	6.5
	豊山町	豊山町豊場	365	5,419	0.032	289	5.3
	あま市	あま市伊福小学校	365	5,374	0.033	267	5.0
	尾張区域平均(10局平均)				0.033		
内陸 区域	豊田市	北部局(加納町)	365	5,395	0.031	301	5.6
	〃	東部局(宝来町)	365	5,392	0.031	237	4.4
	〃	中部局(三軒町)	365	5,399	0.035	479	8.9
	〃	南部局(竹元町)	363	5,372	0.032	338	6.3
	豊田市内平均		—	—	0.032	—	—
	春日井市	春日井市朝宮公園	365	5,441	0.033	346	6.4
	小牧市	小牧高校	361	5,367	0.033	400	7.5
	知立市	知立市役所	365	5,394	0.032	315	5.8
	尾張旭市	尾張旭市東大道町	365	5,417	0.034	353	6.5
	豊明市	豊明中学校	365	5,443	0.034	379	7.0
	日進市	日進市五色園	365	5,443	0.031	298	5.5
	東郷町	東郷町春木	365	5,427	0.033	361	6.7
	長久手市	長久手中学校	365	5,441	0.032	373	6.9
内陸区域平均(12局平均)		—	—	0.033	—	—	
衣浦 区域	半田市	半田市東洋町	365	5,428	0.030	216	4.0
	碧南市	碧南市川口町	365	5,418	0.035	400	7.4
	刈谷市	刈谷市寿町	352	5,221	0.033	361	6.9
	常滑市	常滑浄化センター	365	5,421	0.034	278	5.1
	大府市	大府小学校	365	5,443	0.033	373	6.9
	高浜市	高浜小学校	365	5,420	0.033	275	5.1
	阿久比町	阿久比中学校	365	5,444	0.030	219	4.0
	東浦町	東浦町役場	365	5,445	0.029	178	3.3
	武豊町	武豊町役場	365	5,443	0.033	244	4.5
	衣浦区域平均(9局平均)		—	—	0.032	—	—

ダント測定結果(一般環境大気測定局(2))

的 評 価			昼間の1時間値が0.12ppm以上となつた時間数及び日数とその割合				昼間の1時間値の最高値	2021年度の昼間年平均値
0.06ppmを超えた とその割合		環境基準 との比較						
(日)	(%)	(達成○・非達成×)	(時間)	(%)	(日)	(%)	(ppm)	(ppm)
82	22.5	×	0	0.0	0	0.0	0.105	0.034
74	20.3	×	0	0.0	0	0.0	0.100	0.033
75	20.5	×	0	0.0	0	0.0	0.108	0.036
66	18.1	×	0	0.0	0	0.0	0.098	0.032
63	17.3	×	0	0.0	0	0.0	0.097	0.034
								0.034
71	19.5	×	0	0.0	0	0.0	0.095	0.033
60	16.4	×	0	0.0	0	0.0	0.088	0.034
97	26.6	×	0	0.0	0	0.0	0.104	0.035
72	19.8	×	0	0.0	0	0.0	0.094	0.033
—	—	—	—	—	—	—	—	0.034
74	20.3	×	0	0.0	0	0.0	0.098	0.033
82	22.7	×	0	0.0	0	0.0	0.106	0.034
66	18.1	×	0	0.0	0	0.0	0.098	0.034
83	22.7	×	0	0.0	0	0.0	0.107	0.034
78	21.4	×	0	0.0	0	0.0	0.107	0.035
68	18.6	×	0	0.0	0	0.0	0.102	0.032
79	21.6	×	0	0.0	0	0.0	0.106	0.034
81	22.2	×	0	0.0	0	0.0	0.111	0.033
—	—	—	—	—	—	—	—	0.034
58	15.9	×	0	0.0	0	0.0	0.101	0.031
83	22.7	×	0	0.0	0	0.0	0.102	0.036
77	21.9	×	0	0.0	0	0.0	0.108	0.034
69	18.9	×	0	0.0	0	0.0	0.094	0.036
74	20.3	×	0	0.0	0	0.0	0.110	0.034
59	16.2	×	0	0.0	0	0.0	0.092	0.035
60	16.4	×	0	0.0	0	0.0	0.101	0.031
51	14.0	×	0	0.0	0	0.0	0.093	0.030
64	17.5	×	0	0.0	0	0.0	0.098	0.034
—	—	—	—	—	—	—	—	0.033

表 2-37 2022 年度における光化学オキシ
〔一般環境大気測定局〕

区域	市(区)町村	測定局	昼間 測定日数	昼間 測定時間	昼間 年平均値	短期	
						昼間の1時間値が 時間数及び日数	
						(時間)	(%)
その他区域	岡崎市	東部樫山	365	5,422	0.029	223	4.1
	〃	南部庄司田	365	5,419	0.032	358	6.6
	岡崎市内平均		—	—	0.031	—	—
	安城市	安城農林高校	365	5,428	0.032	378	7.0
	西尾市	愛厚ホーム西尾苑	365	5,443	0.031	305	5.6
	〃	西尾市役所一色支所	346	5,140	0.034	339	6.6
	田原市	田原市古田町	357	5,271	0.036	305	5.8
	美浜町	美浜町奥田	365	5,425	0.034	282	5.2
	幸田町	幸田小学校	365	5,405	0.032	327	6.0
	新城市	新城消防署	365	5,415	0.032	269	5.0
その他区域平均(9局平均)		—	—	0.032	—	—	
全県平均(62局平均)		—	—	0.033	—	—	

- 1 昼間とは5時～20時を示す。
2 短期的評価による環境基準との比較:○は短期的評価による環境基準達成局(1時間値が0.06ppm以下の測定局)、×は短期的評価による環境基準非達成局

表 2-37 2022 年度における光化学オキシ
〔自動車排出ガス測定局〕

市(区)町村	測定局	昼間 測定日数	昼間 測定時間	昼間 年平均値	短期	
					昼間の1時間値が 時間数及び日数	
					(時間)	(%)
西区	名塚中学校	357	5,271	0.033	347	6.6
中区	若宮大通公園	365	5,426	0.028	184	3.4
港区	港陽	363	5,376	0.030	224	4.2
豊橋市	今橋	363	5,381	0.035	285	5.3
一宮市	一宮市平島	365	5,444	0.031	217	4.0
稲沢市	稲沢市役所	365	5,391	0.028	185	3.4
清須市	清須市阿原	365	5,426	0.029	217	4.0
豊田市	新田局(花園町)	365	5,395	0.030	361	6.7
瀬戸市	瀬戸市陶原町	365	5,443	0.034	437	8.0
碧南市	碧南市文化会館	351	5,172	0.030	232	4.5
岡崎市	矢作	365	5,450	0.031	347	6.4
〃	大平	365	5,442	0.025	145	2.7
〃	鴨田	365	5,422	0.030	255	4.7
全県平均(13局平均)		—	—	0.030	—	—

※ 上記1,2参照

ダント測定結果（一般環境大気測定局(3)）

的 評 価			昼間の1時間値が0.12ppm以上となつた時間数及び日数とその割合				昼間の1時間値の最高値	2021年度の昼間年平均値
0.06ppmを超えたとその割合		環境基準との比較						
(日)	(%)	(達成○・非達成×)	(時間)	(%)	(日)	(%)	(ppm)	(ppm)
57	15.6	×	0	0.0	0	0.0	0.091	0.030
74	20.3	×	0	0.0	0	0.0	0.091	0.033
—	—	—	—	—	—	—	—	0.032
77	21.1	×	0	0.0	0	0.0	0.097	0.032
69	18.9	×	0	0.0	0	0.0	0.100	0.029
71	20.5	×	0	0.0	0	0.0	0.101	0.034
62	17.4	×	0	0.0	0	0.0	0.094	0.038
69	18.9	×	0	0.0	0	0.0	0.097	0.037
74	20.3	×	0	0.0	0	0.0	0.095	0.033
65	17.8	×	0	0.0	0	0.0	0.094	0.034
—	—	—	—	—	—	—	—	0.033
—	—	—	—	—	—	—	—	0.034

ダント測定結果（自動車排出ガス測定局）

的 評 価			昼間の1時間値が0.12ppm以上となつた時間数及び日数とその割合				昼間の1時間値の最高値	2021年度の昼間年平均値
0.06ppmを超えたとその割合		環境基準との比較						
(日)	(%)	(達成○・非達成×)	(時間)	(%)	(日)	(%)	(ppm)	(ppm)
76	21.3	×	0	0.0	0	0.0	0.103	0.033
48	13.2	×	0	0.0	0	0.0	0.089	0.031
53	14.6	×	0	0.0	0	0.0	0.095	0.033
59	16.3	×	0	0.0	0	0.0	0.094	0.036
53	14.5	×	0	0.0	0	0.0	0.096	0.031
49	13.4	×	0	0.0	0	0.0	0.098	0.029
55	15.1	×	0	0.0	0	0.0	0.098	0.030
77	21.1	×	0	0.0	0	0.0	0.096	0.032
88	24.1	×	0	0.0	0	0.0	0.116	0.035
52	14.8	×	0	0.0	0	0.0	0.097	0.033
75	20.5	×	0	0.0	0	0.0	0.094	0.033
32	8.8	×	0	0.0	0	0.0	0.087	0.025
56	15.3	×	0	0.0	0	0.0	0.086	0.031
—	—	—	—	—	—	—	—	0.032

表2-38 2022年度における微小粒子状

[一般環境大気測定局]

区域	市(区)町村	測定局	等価性の有無 (有○・無×)	有効測定日数 (日)	長期的評価			
					短期基準			
					1日平均値が 35 $\mu\text{g}/\text{m}^3$ を超えた 日数とその割合		1日平均値の 年間98パーセン タイル値	環境基準 との比較
					(日)	(%)	($\mu\text{g}/\text{m}^3$)	(達成○・非達成×)
名古屋	千種区	国設名古屋大気環境測定所	○	359	0	0.0	20.5	○
	北区	城北つばさ高校	○	363	0	0.0	20.3	○
	中村区	名楽町	○	365	0	0.0	18.7	○
	昭和区	滝川小学校	○	354	0	0.0	19.5	○
	中川区	八幡中学校	○	293	0	0.0	23.6	○
	〃	富田支所	○	297	0	0.0	20.8	○
	港区	惟信高校	○	363	0	0.0	21.6	○
	南区	白水小学校	○	364	0	0.0	21.6	○
	守山区	守山保健センター	○	365	0	0.0	20.3	○
	緑区	大高北小学校	○	362	0	0.0	19.7	○
	天白区	天白保健センター	○	365	0	0.0	19.2	○
	東海市	東海市名和町	○	362	0	0.0	20.7	○
	〃	東海市横須賀小学校	○	362	0	0.0	18.5	○
	東三河	豊橋市	大崎	○	362	0	0.0	19.3
〃		二川	○	362	0	0.0	18.6	○
〃		野依	○	[241]	0	0.0	(15.3)	—
豊川市		豊川市役所	○	362	0	0.0	16.9	○
蒲郡市		蒲郡市御幸町	○	362	0	0.0	17.2	○
田原市		田原市童浦小学校	○	357	0	0.0	22.8	○
尾張	一宮市	一宮市松降通	○	361	0	0.0	19.0	○
	〃	一宮市小信中島	○	363	0	0.0	19.5	○
	〃	一宮市木曾川町	○	363	0	0.0	18.8	○
	津島市	津島市埋田町	○	362	0	0.0	19.7	○
	犬山市	犬山消防署	○	362	0	0.0	17.2	○
内陸	豊田市	北部局(加納町)	○	360	0	0.0	16.9	○
	〃	東部局(宝来町)	○	362	0	0.0	15.1	○
	〃	中部局(三軒町)	○	362	0	0.0	16.4	○
	〃	南部局(竹元町)	○	364	0	0.0	16.9	○
	尾張旭市	尾張旭市東大道町	○	362	0	0.0	18.5	○
	東郷町	東郷町春木	○	362	0	0.0	17.0	○
	長久手市	長久手中学校	○	362	0	0.0	17.1	○
衣浦	半田市	半田市東洋町	○	358	1	0.3	27.2	○
	刈谷市	刈谷市寿町	○	347	0	0.0	15.0	○
	常滑市	常滑浄化センター	○	362	0	0.0	19.5	○
	大府市	大府小学校	○	360	0	0.0	19.3	○
	高浜市	高浜小学校	○	362	0	0.0	15.9	○

物質測定結果(一般環境大気測定局(1))

長期基準		2021年度の年平均値	長期的評価(黄砂の影響を除く)*					
年平均値	環境基準との比較		短期基準			長期基準		
			1日平均値が35 $\mu\text{g}/\text{m}^3$ を超えた日数とその割合		1日平均値の年間98パーセンタイル値	環境基準との比較	年平均値	環境基準との比較
($\mu\text{g}/\text{m}^3$)	(達成○・非達成×)	(日)	(%)	($\mu\text{g}/\text{m}^3$)	(達成○・非達成×)	($\mu\text{g}/\text{m}^3$)	(達成○・非達成×)	
9.4	○	9.0	0	0.0	20.5	○	9.4	○
8.9	○	7.9	0	0.0	20.3	○	8.9	○
8.1	○	7.4	0	0.0	18.7	○	8.1	○
8.9	○	8.7	0	0.0	19.5	○	8.9	○
11.0	○	9.4	0	0.0	23.6	○	11.0	○
8.5	○	9.2	0	0.0	20.8	○	8.5	○
8.9	○	9.1	0	0.0	21.6	○	8.9	○
10.0	○	8.7	0	0.0	21.6	○	10.0	○
9.3	○	8.9	0	0.0	20.3	○	9.3	○
9.3	○	8.7	0	0.0	19.7	○	9.3	○
8.8	○	8.5	0	0.0	19.2	○	8.8	○
9.2	○	8.8	0	0.0	20.7	○	9.2	○
8.8	○	9.1	0	0.0	18.5	○	8.8	○
8.5	○	8.3	0	0.0	19.3	○	8.5	○
8.0	○	7.9	0	0.0	18.6	○	8.0	○
(6.4)	—	6.3	0	0.0	(15.3)	—	(6.4)	—
7.6	○	7.7	0	0.0	16.9	○	7.6	○
7.3	○	7.1	0	0.0	17.2	○	7.3	○
10.5	○	10.3	0	0.0	22.8	○	10.5	○
8.5	○	8.0	0	0.0	19.0	○	8.5	○
8.7	○	8.2	0	0.0	19.5	○	8.7	○
8.1	○	7.6	0	0.0	18.8	○	8.1	○
7.8	○	7.0	0	0.0	19.7	○	7.8	○
7.1	○	6.5	0	0.0	17.2	○	7.1	○
7.5	○	6.7	0	0.0	16.9	○	7.5	○
5.8	○	5.1	0	0.0	15.1	○	5.8	○
6.5	○	6.6	0	0.0	16.4	○	6.5	○
7.3	○	5.8	0	0.0	16.9	○	7.3	○
9.3	○	9.0	0	0.0	18.5	○	9.3	○
7.1	○	6.9	0	0.0	17.0	○	7.1	○
7.4	○	6.9	0	0.0	17.1	○	7.4	○
11.7	○	11.6	0	0.0	27.2	○	11.7	○
6.8	○	6.5	0	0.0	15.0	○	6.8	○
7.8	○	7.6	0	0.0	19.5	○	7.8	○
8.2	○	7.8	0	0.0	19.3	○	8.2	○
7.1	○	6.8	0	0.0	15.9	○	7.1	○

表2-38 2022年度における微小粒子状

〔一般環境大気測定局〕

区域	市(区)町村	測定局	等価性の有無	有効測定日数	長期的評価			
					短期基準			
					1日平均値が35 $\mu\text{g}/\text{m}^3$ を超えた日数とその割合		1日平均値の年間98パーセンタイル値	環境基準との比較
					(有○・無×)	(日)	(%)	($\mu\text{g}/\text{m}^3$)
その他	岡崎市	東部榎山	○	363	0	0.0	15.3	○
	〃	南部庄司田	○	363	0	0.0	17.1	○
	安城市	安城農林高校	○	362	0	0.0	17.2	○
	西尾市	愛厚ホーム西尾苑	○	362	0	0.0	17.0	○
	田原市	田原市古田町	○	350	0	0.0	16.9	○
	美浜町	美浜町奥田	○	361	0	0.0	19.4	○
	新城市	新城消防署	○	362	0	0.0	13.5	○
	全県平均(42局平均)			—	—	—	—	—

1 環境基準との比較は、標準測定法との等価性を有する自動測定機で測定され、かつ、有効測定日数が250日以上での測定局で行う。(平成21(2009)年9月9日付け環水大総発第0909090001号)

2 短期基準による環境基準との比較:
○は短期基準による環境基準達成局(1日平均値の年間98パーセンタイル値が35 $\mu\text{g}/\text{m}^3$ 以下である測定局)
×は短期基準による環境基準非達成局

3 長期基準による環境基準との比較:
○は長期基準による環境基準達成局(1年平均値が15 $\mu\text{g}/\text{m}^3$ 以下である測定局)
×は長期基準による環境基準非達成局

4 野依は2022年度の年間測定日数が250日に達していないため、2022年度のデータは参考値
また、野依は2023年1月で微小粒子状物質の測定機器を廃止

* 2022年度は、名古屋で黄砂が観測された日はなかった。

表2-38 2022年度における微小粒子状

〔自動車排出ガス測定局〕

市(区)町村	測定局	等価性の有無	有効測定日数	長期的評価			
				短期基準			
				1日平均値が35 $\mu\text{g}/\text{m}^3$ を超えた日数とその割合		1日平均値の年間98パーセンタイル値	環境基準との比較
				(有○・無×)	(日)	(%)	($\mu\text{g}/\text{m}^3$)
北区	上下水道局北営業所	○	362	0	0.0	20.1	○
西区	名塚中学校	○	363	0	0.0	20.7	○
中区	若宮大通公園	○	365	0	0.0	20.0	○
熱田区	熱田神宮公園	○	363	0	0.0	19.4	○
港区	港陽	○	363	0	0.0	22.7	○
南区	千竈	○	363	0	0.0	23.3	○
〃	元塩公園	○	363	0	0.0	22.9	○
飛島村	国設飛島自動車交通環境測定所	○	363	0	0.0	23.4	○
豊橋市	今橋	○	359	0	0.0	18.3	○
一宮市	一宮市平島	○	363	0	0.0	19.6	○
稲沢市	稲沢市役所	○	317	0	0.0	20.6	○
豊田市	新田局(花園町)	○	362	0	0.0	20.2	○
瀬戸市	瀬戸市陶原町	○	362	0	0.0	16.9	○
春日井市	春日井市勝川小学校	○	362	0	0.0	18.8	○
岡崎市	矢作	○	339	0	0.0	18.5	○
〃	大平	○	359	0	0.0	20.0	○
〃	鴨田	○	362	0	0.0	17.9	○
全県平均(17局平均)			—	—	—	—	—

※上記 1~3及び* 参照

物質測定結果(一般環境大気測定局(2))

長期基準		2021年度の年平均値	長期的評価(黄砂の影響を除く)*					
年平均値	環境基準との比較		短期基準			長期基準		
			1日平均値が 35 $\mu\text{g}/\text{m}^3$ を超えた 日数とその割合	1日平均値の 年間98パーセン タイル値	環境基準 との比較	年平均値	環境基準 との比較	
($\mu\text{g}/\text{m}^3$)	(達成○・非達成×)	(日)	(%)	($\mu\text{g}/\text{m}^3$)	(達成○・非達成×)	($\mu\text{g}/\text{m}^3$)	(達成○・非達成×)	
7.4	○	6.9	0	0.0	15.3	○	7.4	○
9.1	○	8.2	0	0.0	17.1	○	9.1	○
8.5	○	7.8	0	0.0	17.2	○	8.5	○
7.4	○	7.0	0	0.0	17.0	○	7.4	○
7.0	○	6.6	0	0.0	16.9	○	7.0	○
8.1	○	8.4	0	0.0	19.4	○	8.1	○
5.1	○	5.1	0	0.0	13.5	○	5.1	○
8.2	—	7.8	—	—	—	—	8.2	—

物質測定結果(自動車排出ガス測定局)

長期基準		2021年度の年平均値	長期的評価(黄砂の影響を除く)*					
年平均値	環境基準との比較		短期基準			長期基準		
			1日平均値が 35 $\mu\text{g}/\text{m}^3$ を超えた 日数とその割合	1日平均値の 年間98パーセン タイル値	環境基準 との比較	年平均値	環境基準 との比較	
($\mu\text{g}/\text{m}^3$)	(達成○・非達成×)	(日)	(%)	($\mu\text{g}/\text{m}^3$)	(達成○・非達成×)	($\mu\text{g}/\text{m}^3$)	(達成○・非達成×)	
8.6	○	9.5	0	0.0	20.1	○	8.6	○
9.3	○	8.3	0	0.0	20.7	○	9.3	○
9.2	○	8.4	0	0.0	20.0	○	9.2	○
8.5	○	7.8	0	0.0	19.4	○	8.5	○
10.0	○	10.3	0	0.0	22.7	○	10.0	○
10.8	○	10.1	0	0.0	23.3	○	10.8	○
11.2	○	10.7	0	0.0	22.9	○	11.2	○
11.0	○	10.4	0	0.0	23.4	○	11.0	○
8.0	○	8.9	0	0.0	18.3	○	8.0	○
9.1	○	8.4	0	0.0	19.6	○	9.1	○
8.8	○	8.2	0	0.0	20.6	○	8.8	○
9.5	○	9.0	0	0.0	20.2	○	9.5	○
7.9	○	6.7	0	0.0	16.9	○	7.9	○
8.8	○	9.4	0	0.0	18.8	○	8.8	○
8.7	○	8.3	0	0.0	18.5	○	8.7	○
10.7	○	10.5	0	0.0	20.0	○	10.7	○
8.5	○	8.3	0	0.0	17.9	○	8.5	○
9.3	—	9.0	—	—	—	—	9.3	—

表 2-39 2022 年度における非メタン
〔一般環境大気測定局〕

区域	市(区)町村	測定局	測定時間	年平均値	6～9時 における 年平均値	6～9時 測定日数
			(時間)	(ppmC)	(ppmC)	(日)
名古屋	千種区	国設名古屋大気環境測定所	8,233	0.11	0.12	360
	中川区	富田支所	8,314	0.13	0.15	363
	名古屋市内平均		—	0.12	0.14	—
	知多市	知多市新舞子保育園	7,605	0.09	0.13	323
	名古屋区域平均(3局平均)		—	0.11	0.13	—
東三河	田原市	田原市童浦小学校	8,597	0.05	0.06	364
	東三河区域平均(1局平均)		—	0.05	0.06	—
尾張	一宮市	一宮市松降通	8,455	0.16	0.17	352
	尾張区域平均(1局平均)		—	0.16	0.17	—
内陸	豊田市	北部局(加納町)	8,384	0.05	0.05	355
	〃	東部局(宝来町)	8,635	0.07	0.08	351
	〃	中部局(三軒町)	8,325	0.11	0.11	359
	内陸区域平均(3局平均)		—	0.08	0.08	—
衣浦	半田市	半田市東洋町	8,596	0.11	0.14	365
	大府市	大府小学校	8,566	0.13	0.16	364
	衣浦区域平均(2局平均)		—	0.12	0.15	—
その他	安城市	安城農林高校	8,587	0.15	0.16	365
	西尾市	愛厚ホーム西尾苑	8,587	0.12	0.14	365
	その他区域平均(2局平均)		—	0.14	0.15	—
全県平均(12局平均)			—	0.11	0.12	—

1 昭和51(1976)年8月13日付け中央公害対策審議会答申「光化学オキシダントの生成防止のための大気中炭化水素濃度の指針について」では、「光化学オキシダントの日最高1時間値0.06ppmに対応する、午前6時から9時までの非メタン炭化水素の3時間平均値は、0.20ppmCから0.31ppmCの範囲にある。」としている。

表 2-39 2022 年度における非メタン
〔自動車排出ガス測定局〕

市(区)町村	測定局	測定時間	年平均値	6～9時 における 年平均値	6～9時 測定日数
		(時間)	(ppmC)	(ppmC)	(日)
南区	元塩公園	8,353	0.15	0.17	363
飛島村	国設飛島自動車交通環境測定所	[5,162]	(0.09)	(0.10)	[216]
豊川市	豊川市桜町	8,599	0.10	0.10	365
豊山町	豊山町栄児童遊園	8,596	0.17	0.17	365
瀬戸市	瀬戸市陶原町	8,569	0.10	0.11	364
日進市	日進市上納池スポーツ公園	8,550	0.13	0.15	364
岡崎市	大平	8,406	0.10	0.10	341
全県平均(6局平均)		—	0.13	0.13	—

※ 上記1参照

2 国設飛島自動車交通環境測定所は2022年度の年間測定時が6,000時間に達していないため、2022年度のデータは参考値

炭化水素測定結果（一般環境大気測定局）

6～9時3時間平均値		※ 6～9時3時間平均値が 0.20ppmCを超えた日数 とその割合		※ 6～9時3時間平均値が 0.31ppmCを超えた日数 とその割合		2021年度の6 ～9時におけ る年平均値
最高値	最低値	(日)	(%)	(日)	(%)	
(ppmC)	(ppmC)	(日)	(%)	(日)	(%)	(ppmC)
0.33	0.01	39	10.8	2	0.6	0.13
0.46	0.02	78	21.5	20	5.5	0.15
—	—	—	—	—	—	0.14
0.54	0.00	62	19.2	19	5.9	0.11
—	—	—	—	—	—	0.13
0.44	0.00	7	1.9	1	0.3	0.07
—	—	—	—	—	—	0.07
0.52	0.00	97	27.6	19	5.4	0.19
—	—	—	—	—	—	0.19
0.18	0.00	0	0.0	0	0.0	0.06
0.15	0.01	0	0.0	0	0.0	0.05
0.40	0.00	11	3.1	3	0.8	0.11
—	—	—	—	—	—	0.07
0.54	0.00	74	20.3	15	4.1	0.14
0.61	0.00	105	28.8	33	9.1	0.16
—	—	—	—	—	—	0.15
0.71	0.01	92	25.2	5	1.4	0.16
0.47	0.00	78	21.4	7	1.9	0.12
—	—	—	—	—	—	0.14
—	—	—	—	—	—	0.12

炭化水素測定結果（自動車排出ガス測定局）

6～9時3時間平均値		※ 6～9時3時間平均値が 0.20ppmCを超えた日数 とその割合		※ 6～9時3時間平均値が 0.31ppmCを超えた日数 とその割合		2021年度の6 ～9時におけ る年平均値
最高値	最低値	(日)	(%)	(日)	(%)	
(ppmC)	(ppmC)	(日)	(%)	(日)	(%)	(ppmC)
0.55	0.02	101	27.8	33	9.1	0.20
(0.36)	(0.01)	(4)	(1.9)	(1)	(0.5)	0.11
0.35	0.01	18	4.9	1	0.3	0.10
0.75	0.02	110	30.1	21	5.8	0.19
0.43	0.01	10	2.7	1	0.3	0.12
0.38	0.03	64	17.6	7	1.9	0.15
0.28	0.04	2	0.6	0	0.0	0.10
—	—	—	—	—	—	0.14

表2-40 2022年度におけるメタン測定結果(一般環境大気測定局)
〔一般環境大気測定局〕

区域	市(区)町村	測定局	測定時間	年平均値	6~9時における年平均値	6~9時測定日数	6~9時3時間平均値		2021年度の6~9時における年平均値
							最高値	最低値	
			(時間)	(ppmC)	(ppmC)	(日)	(ppmC)	(ppmC)	(ppmC)
名古屋	千種区	国設名古屋大気環境測定所	8,233	2.02	2.04	360	2.26	1.88	2.04
	中川区	富田支所	8,314	2.04	2.07	363	2.54	1.90	2.03
	名古屋市内平均		—	2.03	2.06	—	—	—	2.04
	知多市	知多市新舞子保育園	7,605	2.06	2.09	323	2.66	1.89	2.07
	名古屋区域平均(3局平均)		—	2.04	2.07	—	—	—	2.05
東三河	田原市	田原市童浦小学校	8,597	1.98	1.99	364	2.41	1.81	1.98
	東三河区域平均(1局平均)		—	1.98	1.99	—	—	—	1.98
尾張	一宮市	一宮市松降通	8,456	2.02	2.03	353	2.26	1.89	2.03
	尾張区域平均(1局平均)		—	2.02	2.03	—	—	—	2.03
内陸	豊田市	北部局(加納町)	8,384	1.98	1.98	355	2.08	1.86	1.97
	〃	東部局(宝来町)	8,635	1.96	1.97	351	2.36	1.76	1.98
	〃	中部局(三軒町)	8,326	2.02	2.03	359	2.16	1.87	2.02
	内陸区域平均(3局平均)		—	1.99	1.99	—	—	—	1.99
衣浦	半田市	半田市東洋町	8,596	2.05	2.09	365	2.71	1.85	2.07
	大府市	大府小学校	8,566	2.02	2.05	364	2.33	1.87	2.04
	衣浦区域平均(2局平均)		—	2.04	2.07	—	—	—	2.06
その他	安城市	安城農林高校	8,587	2.04	2.05	365	2.28	1.87	2.05
	西尾市	愛厚ホーム西尾苑	8,587	2.00	2.02	365	2.38	1.82	2.02
	その他区域平均(2局平均)		—	2.02	2.04	—	—	—	2.04
全県平均(12局平均)			—	2.02	2.03	—	—	—	2.03

表2-40 2022年度におけるメタン測定結果(自動車排出ガス測定局)

〔自動車排出ガス測定局〕

市(区)町村	測定局	測定時間	年平均値	6~9時における年平均値	6~9時測定日数	6~9時3時間平均値		2021年度の6~9時における年平均値
						最高値	最低値	
		(時間)	(ppmC)	(ppmC)	(日)	(ppmC)	(ppmC)	(ppmC)
南区	元塩公園	8,353	2.02	2.04	363	2.37	1.85	2.03
飛島村	国設飛島自動車交通環境測定所	[5,162]	(2.04)	(2.07)	[216]	(2.35)	(1.91)	2.05
豊川市	豊川市桜町	8,599	1.97	1.98	365	2.09	1.83	1.97
豊山町	豊山町栄児童遊園	8,596	2.07	2.09	365	2.31	1.91	2.08
瀬戸市	瀬戸市陶原町	8,569	1.98	2.00	364	2.15	1.84	1.99
日進市	日進市上納池スポーツ公園	8,550	2.03	2.05	364	2.30	1.88	2.04
岡崎市	大平	8,406	2.00	2.01	341	2.18	1.86	2.00
全県平均(6局平均)			—	2.01	2.03	—	—	2.02

1 国設飛島自動車交通環境測定所は2022年度の年間測定時が6,000時間に達していないため、2022年度のデータは参考値

表2-41 2022年度における全炭化水素測定結果(一般環境大気測定局)
〔一般環境大気測定局〕

区域	市(区)町村	測定局	測定時間	年平均値	6~9時における年平均値	6~9時測定日数	6~9時3時間平均値		2021年度の6~9時における年平均値
							最高値	最低値	
			(時間)	(ppmC)	(ppmC)	(日)	(ppmC)	(ppmC)	(ppmC)
名古屋	千種区	国設名古屋大気環境測定所	8,233	2.13	2.16	360	2.53	1.94	2.16
	中川区	富田支所	8,314	2.17	2.22	363	2.74	1.97	2.18
	名古屋市		名古屋市	—	2.15	2.19	—	—	2.17
	知多市	知多市新舞子保育園	7,605	2.15	2.22	323	3.20	1.90	2.18
	名古屋区域平均(3局平均)		—	2.15	2.20	—	—	—	2.17
東三河	田原市	田原市童浦小学校	8,597	2.03	2.06	364	2.52	1.81	2.05
	東三河区域平均(1局平均)		—	2.03	2.06	—	—	—	2.05
尾張	一宮市	一宮市松降通	8,455	2.17	2.20	352	2.59	1.97	2.22
	尾張区域平均(1局平均)		—	2.17	2.20	—	—	—	2.22
内陸	豊田市	北部局(加納町)	8,384	2.02	2.03	355	2.24	1.88	2.02
	〃	東部局(宝来町)	8,635	2.03	2.05	351	2.43	1.78	2.03
	〃	中部局(三軒町)	8,325	2.13	2.14	359	2.46	1.93	2.13
	内陸区域平均(3局平均)		—	2.06	2.07	—	—	—	2.06
衣浦	半田市	半田市東洋町	8,596	2.15	2.23	365	3.04	1.86	2.21
	大府市	大府小学校	8,566	2.16	2.21	364	2.93	1.92	2.19
	衣浦区域平均(2局平均)		—	2.16	2.22	—	—	—	2.20
その他	安城市	安城農林高校	8,587	2.18	2.21	365	2.78	1.99	2.21
	西尾市	愛厚ホーム西尾苑	8,587	2.11	2.16	365	2.60	1.85	2.14
	その他区域平均(2局平均)		—	2.15	2.19	—	—	—	2.18
全県平均(12局平均)			—	2.12	2.16	—	—	—	2.14

表2-41 2022年度における全炭化水素測定結果(自動車排出ガス測定局)
〔自動車排出ガス測定局〕

市(区)町村	測定局	測定時間	年平均値	6~9時における年平均値	6~9時測定日数	6~9時3時間平均値		2021年度の6~9時における年平均値
						最高値	最低値	
		(時間)	(ppmC)	(ppmC)	(日)	(ppmC)	(ppmC)	(ppmC)
南区	元塩公園	8,353	2.16	2.20	363	2.71	1.93	2.23
飛島村	国設飛島自動車交通環境測定所	[5,162]	(2.13)	(2.17)	[216]	(2.51)	(1.99)	2.16
豊川市	豊川市桜町	8,599	2.08	2.09	365	2.44	1.88	2.07
豊山町	豊山町栄児童遊園	8,596	2.24	2.26	365	2.87	1.97	2.27
瀬戸市	瀬戸市陶原町	8,569	2.08	2.11	364	2.48	1.88	2.11
日進市	日進市上納池スポーツ公園	8,550	2.16	2.20	364	2.54	1.93	2.20
岡崎市	大平	8,406	2.10	2.12	341	2.43	1.93	2.11
全県平均(6局平均)			—	2.14	2.16	—	—	2.17

1 国設飛島自動車交通環境測定所は2022年度の年間測定時間が6,000時間に達していないため、2022年度のデータは参考値

第 3 章

市町村管理大気汚染測定局

に お け る 調 査

凡 例

調査結果を取りまとめるに当たっては、以下のとおりとした。

- 1 1時間値とは、定時から次の定時までの1時間の測定値をいい、測定値は後の方の時刻の時間値とする（1時から2時までの1時間値は2時の1時間値とする）。
 - 2 1日平均値とは、1時から24時までに測定された1時間値の総和を測定時間数で除した値をいう。
 - 3 有効測定局とは、年間測定時間が6,000時間以上（光化学オキシダントを除く）の測定局をいう。
 - 4 有効測定日とは、1日20時間以上測定を実施した日をいう（光化学オキシダントを除く）。
 - 5 年平均値とは、年間にわたる1時間値の総和を測定時間数で除した値をいう。
 - 6 1日平均値の2%除外値とは、年間にわたる1日平均値（有効測定日分）のうち、測定値の高い方から2%の範囲にあるものを除外した後の最高値をいう。なお、除外する日数は小数点以下を四捨五入して算出した。
 - 7 1日平均値の年間98%値とは、年間にわたる1日平均値（有効測定日分）のうち、測定値の低い方から98%に相当するものをいう。なお、低い方から98%に当たる測定日は小数点以下を四捨五入して算出した。
- ### 8 窒素酸化物
- (1) 窒素酸化物の「NO+NO₂」は、NO及びNO₂が同時に測定された1時間値の算術加算である。いずれか一方のデータが欠測等により、ない場合は欠測扱いとした。
 - (2) 「NO₂/(NO+NO₂)」の年平均値は、次式により算出した。

$$\text{年平均値 (NO}_2\text{/ (NO+NO}_2\text{))} = \frac{\text{NO が同時測定されている時間の NO}_2\text{ 濃度の年間にわたる総和}}{\text{NO 及び NO}_2\text{ が同時に測定されている時間の NO+NO}_2\text{ 濃度の年間にわたる総和}}$$

9 光化学オキシダント

- (1) 昼間とは5時から20時までの時間帯をいう。したがって、1時間値は6時から20時まで得られることになる。
- (2) 昼間測定日数とは、5時から20時までの間に測定が行われた日の総和をいう。
- (3) 昼間測定時間とは、5時から20時までの間に測定した時間の総和をいう。

第3章 市町村管理大気汚染測定局における調査

大気汚染防止法施行令で政令市として定められた名古屋市、豊橋市、岡崎市、豊田市及び一宮市を除く県内11市町村（9市1町1村）でも、各市町村内の大気汚染状況を把握するため、独自に大気汚染状況の監視をしています。これらの2022（令和4）年度の測定結果は次のとおりです。

1 測定局及び測定項目

11市町村（9市1町1村）において、表3-2の一般環境大気測定局16局、自動車排出ガス測定局3局（以下「市町村管理局」という。）で大気汚染の状況を監視しています。

2 測定方法

市町村管理局では、県と同様に昭和48（1973）年5月8日付け環境庁告示第25号、昭和53（1978）年7月11日付け環境庁告示第38号、昭和56（1981）年6月17日付け環境庁告示第47号の規定に基づく測定方法により測定しています。

また1997年度から、一部の測定局の二酸化硫黄、窒素酸化物及び光化学オキシダントについて、平成8（1996）年10月25日付け環境庁告示第74号の規定に基づき、乾式測定法に移行しています。

3 調査結果

(1) 概要

測定項目別の環境基準達成状況は、表3-1のとおりです。

表3-1 環境基準達成状況

項目 区分	二酸化硫黄		二酸化窒素		一酸化炭素		浮遊粒子状物質		光化学オキシダント	
	一般局	自排局	一般局	自排局	一般局	自排局	一般局	自排局	一般局	自排局
測定局数	15	0	14	3	0	1	16	3	10	0
有効測定局数	14	—	13	2	—	1	16	3	10	—
達成測定局数	14	—	13 〔ゾーン未満13〕 〔ゾーン内0〕	2 〔ゾーン未満2〕 〔ゾーン内0〕	—	1	16	3	0	—

（注）ゾーン内とは、1日平均値の年間98%値について、0.04ppm以上0.06ppm以下の範囲をいう。

一般局：一般環境大気測定局、自排局：自動車排出ガス測定局

表3-2 市町村管理測定局及び測定項目一覧

[一般環境大気測定局]

区 域	番 号	測 定 局	所 在 地	測 定 項 目							乾 式 測定 移行 年月	備 考	
				二 酸 化 硫 黄	窒 素 化 物	一 酸 化 炭 素	浮 遊 粒 子 状 物 質	光 化 学 オ キ シ ダ ン ト	風 向 ・ 風 速	温 度 ・ 湿 度			
名 古 屋 区 域	1	名和小学校	東海市名和町山東10	● ¹	● ²		○		○			1:1997.9 2:1997.12 3:1998.11 4:1999.11 5:2000.8	
	2	東海市役所	〃 中央町1-1	● ³	● ⁵		○	● ⁴	○				
	3	富木島小学校	〃 富木島町手代44	● ¹			○		○				
	4	加木屋小学校	〃 加木屋町編笠9	● ¹	● ⁵		○	● ³	○				
	5	知多市役所	知多市緑町1	● ¹	● ¹		○	● ¹	○			1:2015.7 2:2017.12 3:2019.12	
	6	岡 田	〃 岡田字東無常堂2-3	● ²	● ²		○	● ²					
	7	新田小学校	〃 八幡字鍋山65	● ³	● ³		○	● ³					
	8	飛島村公民館分館	飛島村木場2-3	● [*]			○					*:2017.7	
名 古 屋 区 域 計				8	6	0	8	5	5	0			
東 三 河 区 域	9	東部中学校	田原市神戸町中尾16-1	● ²	● ¹		○	● ¹	○	○		1:2008.6 2:2016.2	
	東 三 河 区 域 計				1	1	0	1	1	1	1		
内 陸 区 域	10	下津局	春日井市下津町195-1	● ²	○		○	● ¹				1:2020.11 2:2021.10	
	内 陸 区 域 計				1	1	0	1	1	0	0		
衣 浦 区 域	11	西端大気汚染測定所	碧南市上町3-1		● [*]		○		○			*:2004.9	
	12	吉田小学校	大府市吉田町4-33	● ²	● ¹		○					1:1999.8 2:2004.6	
	13	高浜エコハウス	高浜市沢渡町四丁目6番地2	○	○		○		○	○			
	14	富貴小学校	武豊町大字富貴字外前田79-12	● ⁴	● ⁶		○	● ⁵	○			1:1999.6 2:2001.7 3:2004.6 4:2006.11 5:2008.6 6:2009.6 *:2022.4	
	15	北山配水池	〃 字壺町田172-1	● ³	● ²		○	● ¹	○				
	16	大 足	〃 字大屋敷22-4	● [*]	● [*]		○	● [*]	○				
衣 浦 区 域 計				5	6	0	6	3	5	1			
合 計				15	14	0	16	10	11	2			

〔自動車排出ガス測定局〕

番号	測定局	所在地	測定項目							乾式測定法移行年	備考
			二酸化硫黄	窒素氧化物	一酸化炭素	浮遊粒子状物質	光化学オキシダント	風向・風速	温度・湿度		
1	名和町吹付	東海市名和町吹付18		●*		○		○		*:1998.4	
2	大脇地区大気環境観測局	豊明市栄町新左山1-331		●*	○	○		○		*:2004.4	
3	多屋大気測定所	常滑市森西町四丁目100		○		○					
合計			0	3	1	3	0	2	0		

(注1) ●：乾式測定法（二酸化硫黄：紫外線蛍光法、窒素氧化物：化学発光法、光化学オキシダント：紫外線吸収法）

(注2) 2023年3月31日現在のものである。

(2) 二酸化硫黄

市町村が管理している一般環境大気測定局 15 局の二酸化硫黄の測定結果は、表 3-7 (P. 100~P. 101) のとおりです。

長期的評価^{注1}に基づく環境基準については、全有効測定局（一般環境大気測定局 14 局）で達成しました。短期的評価^{注2}に基づく環境基準については、一般環境大気測定局 14 局で達成しました。

一般環境大気測定局の年平均値の分布状況を表 3-3 及び図 3-1 に示します。

表 3-3 一般環境大気測定局の二酸化硫黄年平均値の分布状況

濃度区分 (ppm) 項目	~	0.003 ~	0.005 ~	0.007 ~	0.009 ~	合 計
	0.002	0.004	0.006	0.008	0.010	
有効測定局数	13 (13)	1 (1)	0 (0)	0 (0)	0 (0)	14 (14)
割 合 (%)	92.9 (92.9)	7.1 (7.1)	0 (0)	0 (0)	0 (0)	100 (100)

(注) ()内は 2021 年度の数値である。



図 3-1 一般環境大気測定局の二酸化硫黄の年平均値の分布状況

(注 1) 長期的評価：16 ページの評価方法を参照。

(注 2) 短期的評価：測定を行った日についての 1 日平均値又は 1 時間値を 17 ページに示す環境基準と比較して評価を行う。

(3) 二酸化窒素

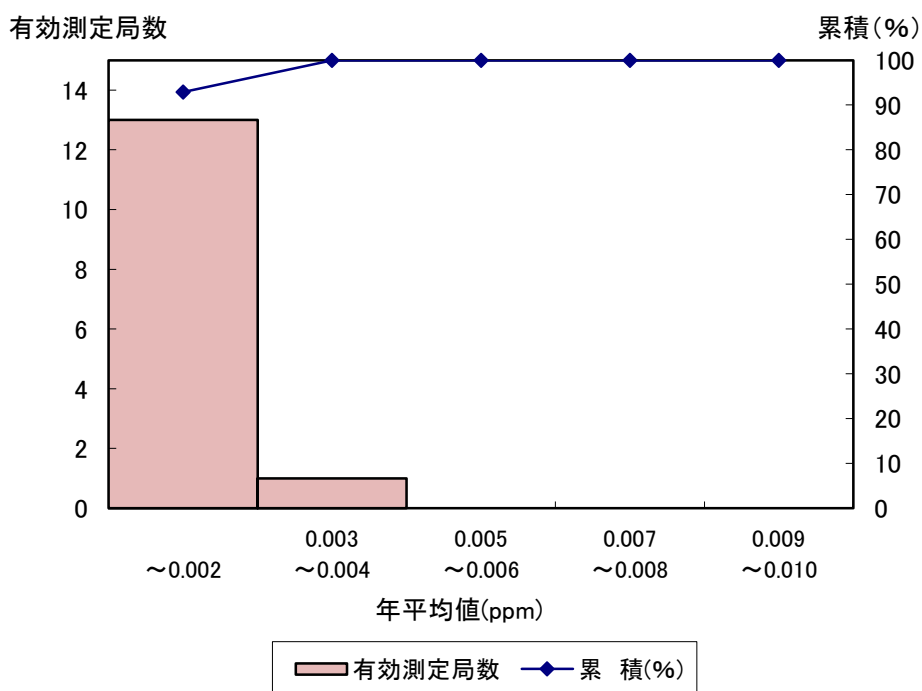
市町村が管理している一般環境大気測定局 14 局、自動車排出ガス測定局 3 局の二酸化窒素の測定結果は、表 3-8 (P.102~P.103) のとおりです。

長期的評価に基づく環境基準については、全有効測定局（一般環境大気測定局 13 局、自動車排出ガス測定局 2 局）で達成しました。

濃度ランク別にみると、1 日平均値の年間 98%値が 0.04ppm 以上 0.06ppm 以下のいわゆるゾーン内の測定局は、全有効測定局で該当無しであり、0.04ppm 未満の測定局は一般環境大気測定局は 13 局、自動車排出ガス測定局は 2 局でした。

一般環境大気測定局の 1 日平均値の年間 98%値の分布状況は、表 3-4 及び図 3-2 のとおりです。

表 3-4 一般環境大気測定局の二酸化窒素の 1 日平均値の年間 98%値の分布状況

濃度区分 (ppm) 項目	～ 0.020	0.021 ～ 0.030	0.031 ～ 0.040	0.041 ～ 0.050	0.051 ～ 0.060	0.061 ～ 0.070	合 計
有効測定局数	3 (2)	10 (10)	0 (0)	0 (0)	0 (0)	0 (0)	13 (12)
割 合 (%)	23.1 (16.7)	76.9 (83.3)	0 (0)	0 (0)	0 (0)	0 (0)	100 (100)

(注) ()内は 2021 年度の数值である。



図 3-2 一般環境大気測定局の二酸化窒素の 1 日平均値の年間 98%値の分布状況

(4) 一酸化炭素

市町村が管理している自動車排出ガス測定局 1 局の一酸化炭素の測定結果は、表 3-10 (P.106) のとおり、長期的評価、短期的評価に基づく環境基準は達成しました。

(5) 浮遊粒子状物質

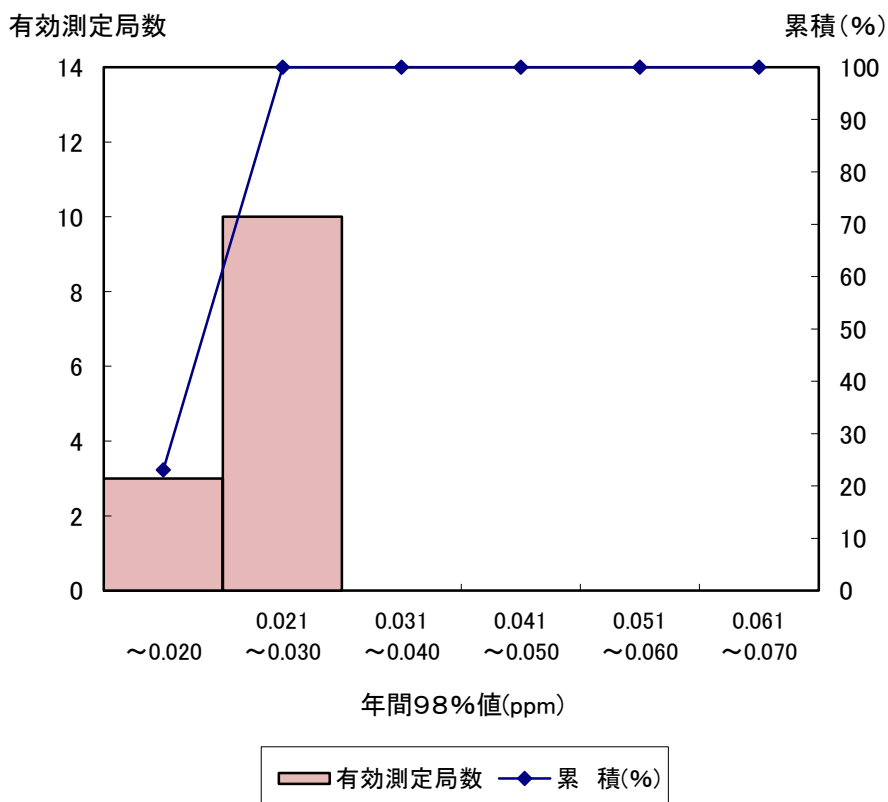
市町村が管理している一般環境大気測定局 16 局、自動車排出ガス測定局 3 局の浮遊粒子状物質の測定結果は、表 3-9 (P.104~P.105) のとおりです。

長期的評価に基づく環境基準については、全有効測定局（一般環境大気測定局 16 局、自動車排出ガス測定局 3 局）すべてで達成しました。短期的評価に基づく環境基準については、一般環境大気測定局は 15 局で、自動車排出ガス測定局は 3 局で達成しました。

一般環境大気測定局の年平均値の分布状況は表 3-5 及び図 3-3 のとおりです。

表 3-5 一般環境大気測定局の浮遊粒子状物質年平均値の分布状況

濃度区分 (mg/m ³)	項目	~ 0.020	0.021 ~ 0.030	0.031 ~ 0.040	0.041 ~ 0.050	0.051 ~ 0.060	合 計
有効測定局数		14 (12)	1 (2)	0 (1)	1 (0)	0 (0)	16 (15)
割 合 (%)		87.5 (80.0)	6.3 (13.3)	0 (6.7)	6.3 (0)	0 (0)	100 (100)

(注) ()内は 2021 年度の数値である。



図 3-3 一般環境大気測定局の浮遊粒子状物質の年平均値の分布状況

(6) 光化学オキシダント

市町村が管理している一般環境大気測定局 10 局の光化学オキシダントの測定結果は、表 3-11 (P.106) のとおりです。

環境基準については、全局で達成されませんでした。

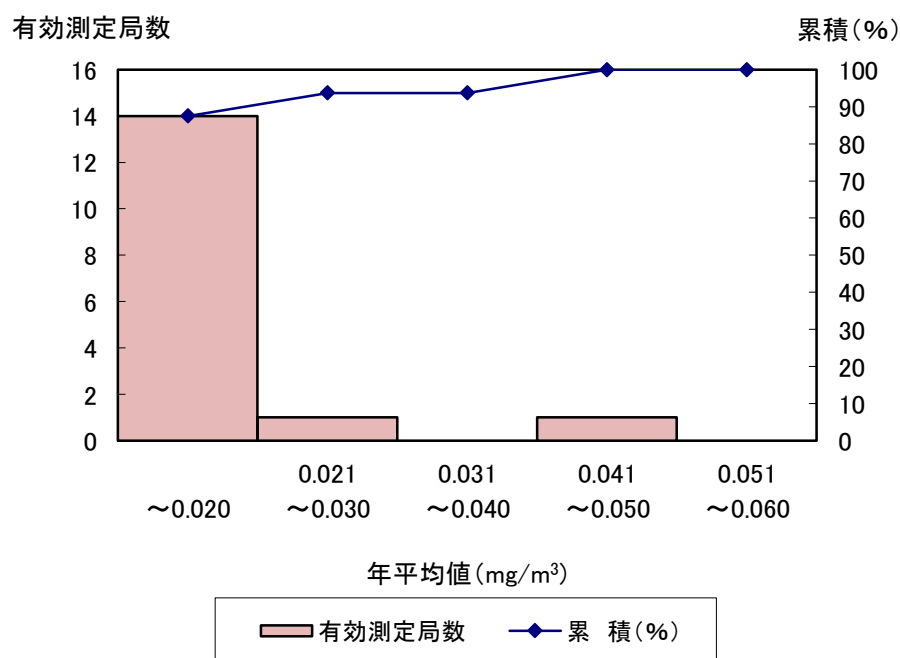
一般環境大気測定局の昼間年平均値の分布状況は、表 3-6 及び図 3-4 のとおりです。

表 3-6 一般環境大気測定局の光化学オキシダントの昼間年平均値の分布状況

濃度区分 (ppm) 項目	～ 0.015	0.016 ～ 0.020	0.021 ～ 0.025	0.026 ～ 0.030	0.031 ～ 0.035	0.036 ～ 0.040	0.041 ～	合 計
測定局数	0 (0)	0 (0)	0 (0)	0 (1)	10 (8)	0 (0)	0 (0)	10 (9)
割 合 (%)	0 (0)	0 (0)	0 (0)	0 (11.1)	100 (88.9)	0 (0)	0 (0)	100 (100)

(注) ()内は 2021 年度の数値である。



図 3-4 一般環境大気測定局の光化学オキシダントの昼間年平均値の分布状況

表3-7 市町村管理局における

[一般環境大気測定局]

区域	市町村	測定局	有効 測定日数	測定時間	年平均値	短期	
						1時間値が0.1ppmを 超えた時間数とその割合	
						(時間)	(%)
名古屋区域	東海市	名和小学校	362	8,631	0.001	0	0
	〃	東海市役所	359	8,579	0.001	0	0
	〃	富木島小学校	349	8,355	0.001	0	0
	〃	加木屋小学校	361	8,601	0.002	0	0
	知多市	知多市役所	361	8,588	0.001	0	0
	〃	岡 田	357	8,525	0.001	0	0
	〃	新田小学校	361	8,593	0.001	0	0
	飛島村	飛島村公民館分館	345	8,301	0.001	0	0
名古屋区域平均			—	—	0.001	—	—
東三河区域	田原市	東部中学校	309	7,461	0.001	0	0
	東三河区域平均			—	—	0.001	—
内陸区域	春日井市	下津局	363	8,636	0.001	0	0
	内陸区域平均			—	—	0.001	—
衣浦区域	大府市	吉田小学校	248	5,941	(0.000)	0	0
	高浜市	高浜エコハウス	360	8,673	0.004	0	0
	武豊町	富貴小学校	344	8,290	0.000	0	0
	〃	北山配水池	359	8,602	0.000	0	0
	〃	大 足	359	8,603	0.001	0	0
衣浦区域平均			—	—	0.001	—	—
全 県 平 均			—	—	0.001	—	—

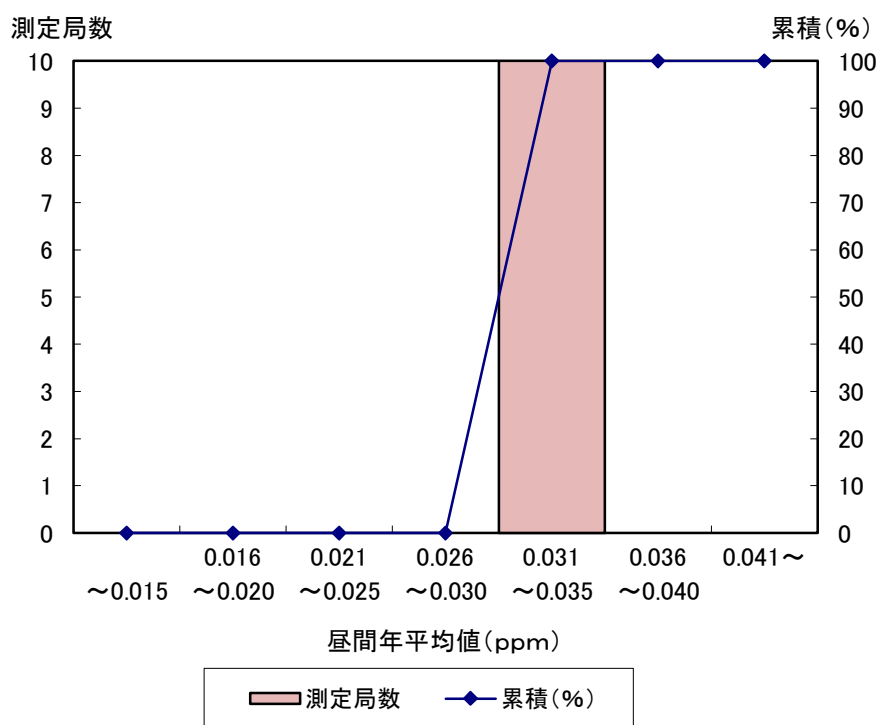
(注1) ()内の数値は、有効測定時間(6,000時間以上)に達していない測定値を示す。

(注2) 大足局は2022年度から測定開始。

(注3) 短期的評価による環境基準との比較: ○は短期的評価による環境基準達成局(1時間値が0.1ppm以下で、かつ、1日平均値が0.04ppm以下である測定局)、×は短期的評価による環境基準非達成局

(注4) 長期的評価による環境基準との比較: ○は長期的評価による環境基準達成局(1日平均値の2%除外値が0.04ppm以下で、かつ、1日平均値が0.04ppmを超えた日が2日以上連続していない測定局)、×は長期的評価による環境基準非達成局

2022年度二酸化硫黄測定結果

的 評 価		長 期 的 評 価				2021年度 の年平均値
1日平均値が0.04ppmを 超えた日数とその割合		環境基準 との比較	1日平均値の 2%除外値	1日平均値が0.04ppm を超えた日が2日以上 連続したことの有無	環境基準 との比較	
(日)	(%)	(達成○・非達成×)	(ppm)	(有×・無○)	(達成○・非達成×)	(ppm)
0	0	○	0.003	○	○	0.002
0	0	○	0.004	○	○	0.001
0	0	○	0.003	○	○	0.001
0	0	○	0.005	○	○	0.001
0	0	○	0.003	○	○	0.001
0	0	○	0.003	○	○	0.001
0	0	○	0.003	○	○	0.001
0	0	○	0.002	○	○	0.001
—	—	—	—	—	—	0.001
0	0	○	0.002	○	○	0.000
—	—	—	—	—	—	0.000
0	0	○	0.002	○	○	0.002
—	—	—	—	—	—	0.002
0	0	○	(0.002)	—	—	0.001
0	0	○	0.007	○	○	0.004
0	0	○	0.002	○	○	0.000
0	0	○	0.002	○	○	0.000
0	0	○	0.002	○	○	—
—	—	—	—	—	—	0.001
—	—	—	—	—	—	0.001

表 3-8 市町村管理局における

[一般環境大気測定局]

区域	市町村	測定局	二酸化窒素(NO ₂)									
			有効測定日数	測定時間	年平均値	1日平均値が0.06ppmを超えた日数とその割合		1日平均値が0.04ppm以上0.06ppm以下の日数とその割合		1時間値の最高値	長期的評価	
						(日)	(%)	(日)	(%)		(ppm)	1日平均値の年間98%値
名古屋区	東海市	名和小学校	362	8,631	0.012	0	0.0	0	0.0	0.058	0.028	○
	〃	東海市役所	359	8,578	0.012	0	0.0	0	0.0	0.056	0.026	○
	〃	加木屋小学校	361	8,601	0.013	0	0.0	1	0.3	0.059	0.027	○
	知多市	知多市役所	360	8,589	0.012	0	0.0	0	0.0	0.059	0.026	○
	〃	岡田	361	8,598	0.009	0	0.0	0	0.0	0.055	0.022	○
	〃	新田小学校	309	7,405	0.011	0	0.0	0	0.0	0.054	0.025	○
	名古屋区域平均			—	—	0.012	—	—	—	—	—	—
東三河区域	田原市	東部中学校	294	7,089	0.005	0	0.0	0	0.0	0.032	0.013	○
	東三河区域平均			—	—	0.005	—	—	—	—	—	—
内陸区域	春日井市	下津局	364	8,716	0.010	0	0.0	0	0.0	0.051	0.022	○
	内陸区域平均			—	—	0.010	—	—	—	—	—	—
衣浦区域	碧南市	西端大気汚染測定所	362	8,639	0.009	0	0.0	0	0.0	0.053	0.023	○
	大府市	吉田小学校	173	4,363	(0.009)	0	0.0	0	0.0	(0.050)	(0.015)	—
	高浜市	高浜エコハウス	362	8,672	0.010	0	0.0	0	0.0	0.060	0.019	○
	武豊町	富貴小学校	344	8,303	0.006	0	0.0	0	0.0	0.051	0.018	○
	〃	北山配水池	360	8,634	0.009	0	0.0	1	0.3	0.059	0.023	○
	〃	大足	359	8,606	0.009	0	0.0	0	0.0	0.056	0.022	○
衣浦区域平均			—	—	0.009	—	—	—	—	—	—	—
全 県 平 均			—	—	0.010	—	—	—	—	—	—	—

(注1) ()内の数値は、有効測定時間(6,000時間以上)に達していない測定値を示す。

(注2) 大足局は2022年度から測定開始。

[自動車排出ガス測定局]

市町村	測定局	二酸化窒素(NO ₂)										
		有効測定日数	測定時間	年平均値	1日平均値が0.06ppmを超えた日数とその割合		1日平均値が0.04ppm以上0.06ppm以下の日数とその割合		1時間値の最高値	長期的評価		
					(日)	(%)	(日)	(%)		(ppm)	1日平均値の年間98%値	環境基準との比較
東海市	名和町吹付	359	8,594	0.016	0	0	4	1.1	0.065	0.035	○	
豊明市	大脇地区大気環境観測局	365	8,669	0.012	0	0	0	0	0.062	0.026	○	
常滑市	多屋大気測定所	39	929	(0.007)	0	0	0	0	(0.034)	(0.012)	—	
全 県 平 均			—	—	0.014	—	—	—	—	—	—	—

(注3) ()内の数値は、有効測定時間(6,000時間以上)に達していない測定値を示す。

(注4) 長期的評価による環境基準との比較: ○は長期的評価による環境基準達成局(1日平均値の年間98%値が0.06ppm以下の測定局)、×は長期的評価による環境基準非達成局

2022年度窒素酸化物測定結果

2021年度の年平均値	一酸化窒素(NO)						窒素酸化物(NO+NO ₂)					
	有効測定日数	測定時間	年平均値	1時間値の最高値	1日平均値の年間98%値	2021年度の年平均値	有効測定日数	測定時間	年平均値	1時間値の最高値	1日平均値の年間98%値	NO ₂ /NO+NO ₂ (年平均値)
(ppm)	(日)	(時間)	(ppm)	(ppm)	(ppm)	(ppm)	(日)	(時間)	(ppm)	(ppm)	(ppm)	(%)
0.012	362	8,631	0.002	0.115	0.010	0.002	362	8,631	0.014	0.163	0.036	84.8
0.011	359	8,578	0.003	0.074	0.010	0.003	359	8,578	0.015	0.107	0.034	80.8
0.013	361	8,601	0.002	0.151	0.011	0.003	361	8,601	0.015	0.194	0.037	84.6
0.012	360	8,589	0.003	0.087	0.011	0.003	360	8,589	0.015	0.113	0.036	80.5
0.010	361	8,598	0.002	0.071	0.007	0.002	361	8,598	0.011	0.107	0.030	83.8
0.010	309	7,405	0.002	0.062	0.008	0.002	309	7,405	0.013	0.099	0.031	84.0
0.011	—	—	0.002	—	—	0.003	—	—	0.014	—	—	—
(0.004)	293	7,089	0.002	0.037	0.005	(0.001)	294	7,089	0.007	0.063	0.055	79.1
(0.004)	—	—	0.002	—	—	(0.001)	—	—	0.007	—	—	—
0.012	364	8,716	0.005	0.108	0.012	0.006	364	8,716	0.016	0.120	0.032	67.2
0.012	—	—	0.005	—	—	0.006	—	—	0.016	—	—	—
0.009	362	8,639	0.002	0.060	0.009	0.002	362	8,639	0.011	0.087	0.030	81.0
0.011	173	4,363	(0.002)	(0.032)	(0.007)	0.002	173	4,363	(0.011)	(0.064)	(0.019)	(81.8)
0.011	362	8,672	0.003	0.278	0.008	0.003	362	8,672	0.013	0.287	0.027	75.6
0.007	344	8,303	0.001	0.043	0.006	0.001	344	8,303	0.008	0.079	0.023	83.6
0.008	360	8,634	0.001	0.054	0.005	0.001	360	8,634	0.010	0.085	0.028	89.3
—	359	8,606	0.001	0.047	0.006	—	359	8,606	0.010	0.086	0.027	86.6
0.009	—	—	0.002	—	—	0.002	—	—	0.010	—	—	—
0.011	—	—	0.002	—	—	0.003	—	—	0.012	—	—	—

2021年度の年平均値	一酸化窒素(NO)						窒素酸化物(NO+NO ₂)					
	有効測定日数	測定時間	年平均値	1時間値の最高値	1日平均値の年間98%値	2021年度の年平均値	有効測定日数	測定時間	年平均値	1時間値の最高値	1日平均値の年間98%値	NO ₂ /NO+NO ₂ (年平均値)
(ppm)	(日)	(時間)	(ppm)	(ppm)	(ppm)	(ppm)	(日)	(時間)	(ppm)	(ppm)	(ppm)	(%)
0.018	359	8594	0.007	0.140	0.026	0.006	359	8594	0.023	0.182	0.062	68.9
0.013	365	8669	0.003	0.091	0.016	0.003	365	8669	0.015	0.126	0.037	81.6
0.010	39	929	(0.003)	(0.033)	(0.010)	0.003	39	929	(0.010)	(0.044)	(0.016)	(69.7)
0.016	—	—	0.005	—	—	0.010	—	—	0.019	—	—	—

表 3-9 市町村管理局における

〔一般環境大気測定局〕

区域	市町村	測定局	有効 測定日数	測定時間	年平均値	短期		
						1時間値が 0.20mg/m ³ を超えた 時間数とその割合		
						(時間)	(%)	
名古屋 区域	東海市	名和小学校	362	8,695	0.016	0	0.0	
	〃	東海市役所	359	8,664	0.014	0	0.0	
	〃	富木島小学校	349	8,411	0.016	0	0.0	
	〃	加木屋小学校	361	8,689	0.014	0	0.0	
	知多市	知多市役所	361	8,677	0.016	0	0.0	
	〃	岡田	361	8,687	0.015	0	0.0	
	〃	新田小学校	361	8,685	0.017	0	0.0	
	飛島村	飛島村公民館分館	348	8,368	0.014	0	0.0	
	名古屋区域平均			—	—	0.015	—	—
	東三河 区域	田原市	東部中学校	325	7,894	0.013	1	0.0
東三河区域平均			—	—	0.013	—	—	
内陸 区域	春日井市	下津局	363	8,701	0.011	0	0.0	
	内陸区域平均			—	—	0.011	—	—
衣浦 区域	碧南市	西端大気汚染測定所	346	8,477	0.013	0	0.0	
	大府市	吉田小学校	283	6,916	0.015	0	0.0	
	高浜市	高浜エコハウス	289	6,970	0.016	0	0.0	
	武豊町	富貴小学校	348	8,399	0.043	0	0.0	
	〃	北山配水池	364	8,732	0.022	0	0.0	
	〃	大足	360	8,670	0.014	0	0.0	
	衣浦区域平均			—	—	0.021	—	—
全 県 平 均			—	—	0.017	—	—	

(注1) 大足局は2022年度から測定開始。

〔自動車排出ガス測定局〕

市町村	測定局	有効 測定日数	測定時間	年平均値	短期		
					1時間値が 0.20mg/m ³ を超えた 時間数とその割合		
					(時間)	(%)	
東海市	名和町吹付	360	8,662	0.018	0	0.0	
豊明市	大脇地区大気環境観測局	365	8,724	0.012	0	0.0	
常滑市	多屋大気測定所	365	8,748	0.014	0	0.0	
全 県 平 均			—	—	0.015	—	—

(注2) 短期的評価による環境基準との比較:○は短期的評価による環境基準達成局(1時間値が0.20mg/m³以下で、かつ、1日平均値が0.10mg/m³以下である測定局)、×は短期的評価による環境基準非達成局(注3) 長期的評価による環境基準との比較:○は長期的評価による環境基準達成局(1日平均値の2%除外値が0.10mg/m³以下で、かつ、1日平均値が0.10mg/m³を超えた日が2日以上連続していない測定局)、×は長期的評価による環境基準非達成局

2022年度浮遊粒子状物質測定結果

的 評 価		長 期 的 評 価				2021年度 の年平均値
1日平均値が 0.10mg/m ³ を超えた 日数とその割合		環境基準 との比較	1日平均値 の2%除外値	1日平均値が0.10mg/m ³ を超えた日が2日以上 連続したことの有無	環境基準 との比較	
(日)	(%)	(達成○・非達成×)	(mg/m ³)	(有×・無○)	(達成○・非達成×)	(mg/m ³)
0	0.0	○	0.033	○	○	0.015
0	0.0	○	0.029	○	○	0.013
0	0.0	○	0.032	○	○	0.014
0	0.0	○	0.029	○	○	0.014
0	0.0	○	0.033	○	○	0.015
0	0.0	○	0.032	○	○	0.014
0	0.0	○	0.035	○	○	0.016
0	0.0	○	0.029	○	○	0.014
—	—	—	—	—	—	0.014
0	0.0	○	0.031	○	○	0.014
—	—	—	—	—	—	0.014
0	0.0	○	0.023	○	○	0.011
—	—	—	—	—	—	0.011
0	0.0	○	0.031	○	○	0.014
0	0.0	○	0.033	○	○	0.014
0	0.0	○	0.028	○	○	0.021
0	0.0	○	0.065	○	○	0.039
0	0.0	○	0.043	○	○	0.021
0	0.0	○	0.030	○	○	—
—	—	—	—	—	—	0.022
—	—	—	—	—	—	0.017

的 評 価		長 期 的 評 価				2021年度 の年平均値
1日平均値が 0.10mg/m ³ を超えた 日数とその割合		環境基準 との比較	1日平均値 の2%除外値	1日平均値が0.10mg/m ³ を超えた日が2日以上 連続したことの有無	環境基準 との比較	
(日)	(%)	(達成○・非達成×)	(mg/m ³)	(有×・無○)	(達成○・非達成×)	(mg/m ³)
0	0.0	○	0.033	○	○	0.016
0	0.0	○	0.030	○	○	0.013
0	0.0	○	0.036	○	○	0.011
—	—	—	—	—	—	0.013

表3-10 市町村管理局における2022年度一酸化炭素測定結果

〔自動車排出ガス測定局〕

市町村	測定局	有効測定日数	測定時間	年平均値	短期的評価				長期的評価			2021年度の年平均値		
					8時間平均値が20ppmを超えた回数とその割合		1日平均値が10ppmを超えた日数とその割合		環境基準との比較		1日平均値の2%除外値		環境基準との比較	
					(回)	(%)	(日)	(%)	(達成○・非達成×)	(ppm)	(達成○・非達成×)		(ppm)	
豊明市	大脇地区大気環境観測局	365	8,719	0.2	0	0	0	0	○	0.3	○	0.2		
全 県 平 均		—	—	0.2	—	—	—	—	—	—	—	0.2		

(注1) 短期的評価による環境基準との比較: ○は短期的評価による環境基準達成局(1時間値の8時間平均値が20ppm以下で、かつ、1日平均値が10ppm以下である測定局)、×は短期的評価による環境基準非達成局

(注2) 長期的評価による環境基準との比較: ○は長期的評価による環境基準達成局(1日平均値の2%除外値が10ppm以下で、かつ、1日平均値が10ppmを超えた日が2日以上連続していない測定局)、×は長期的評価による環境基準非達成局

表3-11 市町村管理局における2022年度光化学オキシダント測定結果

〔一般環境大気測定局〕

区域	市町村	測定局	昼間測定日数	昼間測定時間	昼間年平均値	短期的評価			昼間の1時間値が0.12ppm以上の日数及び時間数	昼間の1時間値の最高値	2021年度の昼間年平均値	
						昼間の1時間値が0.06ppmを超えた日数及び時間数		環境基準との比較				
						(日)	(時間)					(達成○・非達成×)
名古屋区域	東海市	東海市役所	365	5,408	0.030	65	224	×	0	0	0.106	0.029
	〃	加木屋小学校	365	5,425	0.032	75	305	×	0	0	0.107	0.032
	知多市	知多市役所	365	5,375	0.032	77	314	×	0	0	0.113	0.033
	〃	岡田	365	5,351	0.033	79	304	×	0	0	0.103	0.033
	〃	新田小学校	365	5,371	0.033	78	347	×	0	0	0.104	0.035
	名古屋区域平均		—	—	0.032	—	—	—	—	—	—	0.032
東三河区域	田原市	東部中学校	317	4,680	0.033	46	207	×	0	0	0.095	0.034
	東三河区域平均		—	—	0.033	—	—	—	—	—	—	0.034
内陸区域	春日井市	下津局	365	5,423	0.031	64	317	×	0	0	0.098	0.032
	内陸区域平均		—	—	0.031	—	—	—	—	—	—	0.032
衣浦区域	武豊町	富貴小学校	319	4,707	0.032	52	178	×	0	0	0.095	0.033
	〃	北山配水池	298	4,456	0.031	34	104	×	0	0	0.096	0.033
	〃	大足	365	5,443	0.034	73	318	×	0	0	0.118	—
	衣浦区域平均		—	—	0.032	—	—	—	—	—	—	0.033
全 県 平 均		—	—	0.032	—	—	—	—	—	—	0.033	

(注1) 大足局は2022年度から測定開始。

(注2) 昼間とは5時～20時を示す。

(注3) 短期的評価による環境基準との比較: ○は短期的評価による環境基準達成局(1時間値が0.06ppm以下の測定局)、×は短期的評価による環境基準非達成局

第 4 章

有害大氣污染物質等環境調查

第4章 有害大気汚染物質等環境調査

1 ダイオキシン類大気環境モニタリング

愛知県、名古屋市、豊橋市、岡崎市、豊田市、一宮市及び県内の11市町（名古屋市、豊橋市、岡崎市、豊田市及び一宮市を除く。）は、ダイオキシン類対策特別措置法に基づき大気環境のダイオキシン類による汚染の状況について調査を実施しています。

2022年度における調査結果の概要は、次のとおりです。

(1) 調査の概要

ア 調査地点

図4-1及び表4-1に示す35地点で調査を実施しました。



図4-1 調査地点位置図

表 4 - 1 調査地点(1)

区域	番号	調査地点		調査機関
		地点名称	所在地	
名古屋区域	1	上下水道局北営業所	名古屋市北区田幡二丁目 4-5	名古屋市
	2	瑞穂保健センター	瑞穂区田辺通三丁目 45-2	
	3	港陽測定局	港区港陽一丁目 1-65	
	4	守山保健センター	守山区小幡一丁目 3-1	
	5	東海市立名和小学校	東海市名和町山東 10	東海市
	6	東海市消防本部	高横須賀町新田 1-1	
	7	知多市立新田小学校	知多市八幡字鍋山 65	知多市
東三河区域	8	豊橋市役所	豊橋市今橋町 1	豊橋市
	9	大崎校区市民館	大崎町字柿ノ木 16	
	10	原町公民館	原町字蔵社 45	
	11	豊川市立桜町小学校	豊川市桜町二丁目 7-45	豊川市
尾張区域	12	松降通大気測定局	一宮市松降通 7 丁目 27-5	一宮市
	13	津島市埋田町	津島市埋田町二丁目 123-1	愛知県
	14	稲沢市役所	稲沢市稲府町 1	
	15	あま市伊福小学校	あま市七宝町伊福河原 28	
内陸区域	16	出川保育園	春日井市出川町三丁目 8-2	春日井市
	17	勝川南部学習等供用施設	勝川町三丁目 17	
	18	中部局 (三軒町)	豊田市三軒町 6-23-5	豊田市
	19	新局 (花園町)	花園町新田 42-7	
	20	小牧高校	小牧市小牧一丁目 321	愛知県
	21	東郷町春木	東郷町春木字申下 1335-1	
衣浦区域	22	半田市東洋町	半田市東洋町一丁目 3-6	愛知県
	23	半田市立花園小学校	花園町三丁目 5-1	半田市
	24	碧南市役所	碧南市松本町 28	碧南市
	25	刈谷市寿町	刈谷市寿町一丁目 409	愛知県
	26	大府商工会議所	大府市中央町五丁目 70	大府市
	27	阿久比町オアシスセンター	阿久比町大字卯坂字丸の内 85	阿久比町
	28	東浦町役場	東浦町大字緒川字政所 20	東浦町
	29	武豊町役場	武豊町字長尾山 2	武豊町

表 4 - 1 調査地点(2)

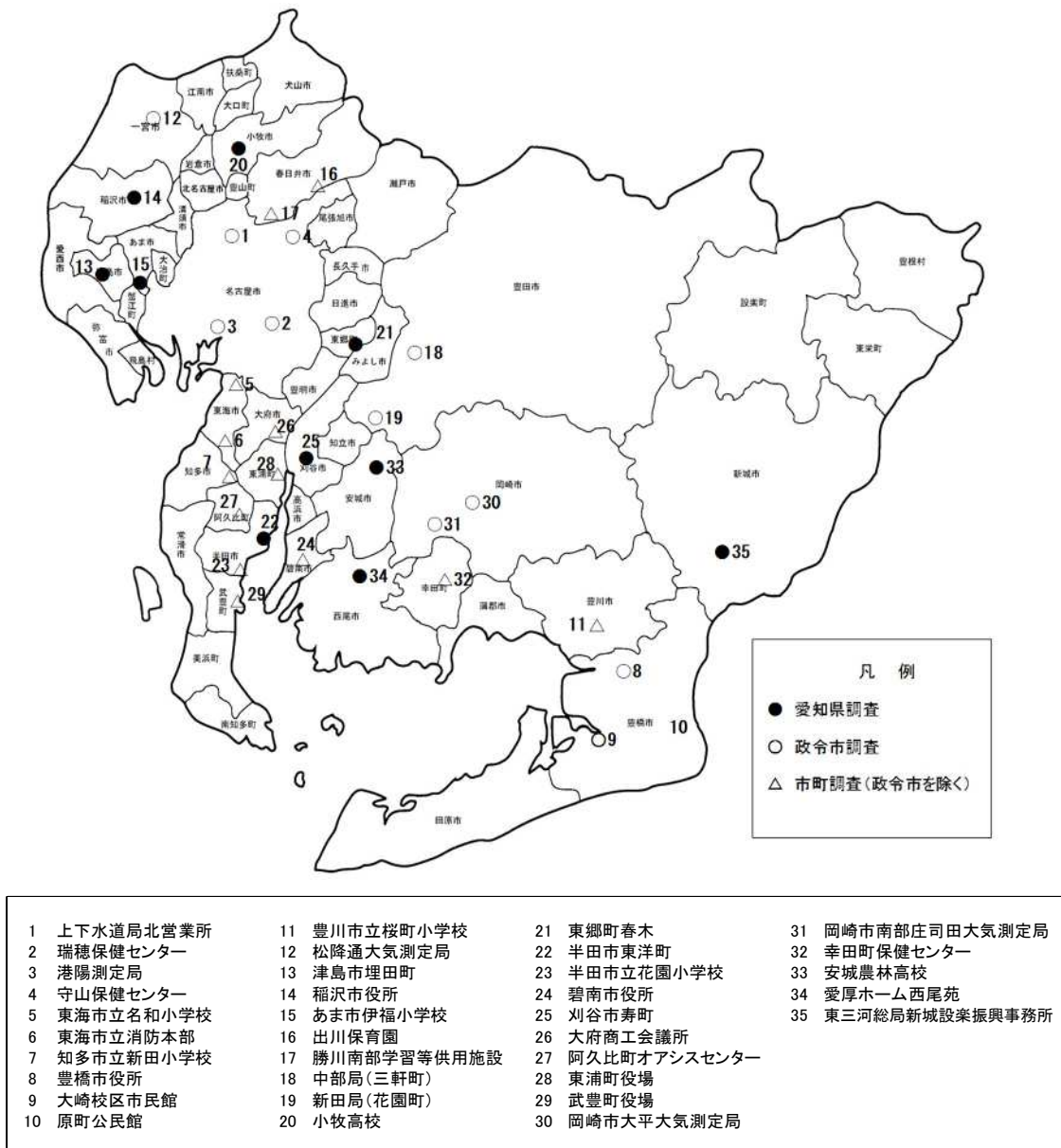
区域	番号	調査地点		調査機関
		地点名称	所在地	
その他区域	30	岡崎市大平大気測定局	岡崎市大平町字二ノ沢 67	岡崎市
	31	岡崎市南部庄司田大気測定局	〃 庄司田一丁目 17	
	32	幸田町保健センター	幸田町大字菱池字錦田 84	幸田町
	33	安城農林高校	安城市池浦町茶筌木 1	愛知県
	34	愛厚ホーム西尾苑	西尾市八ツ面町蔵屋敷 99	
35	東三河総局新城設楽振興事務所	新城市字石名号 20-1		

イ 調査対象物質

ダイオキシン類

ポリ塩化ジベンゾ-パラ-ジオキシン (PCDDs)
ポリ塩化ジベンゾフラン (PCDFs)
コプラナーポリ塩化ビフェニル (コプラナーPCBs)

ウ 調査期間

2022年4月から2023年3月まで

エ 試料採取方法及び分析方法

試料採取方法及び分析方法は、環境省の「ダイオキシン類に係る大気環境調査マニュアル」(令和4(2022)年3月)に基づき、表4-2のとおりとしました。

表4-2 試料採取方法及び分析方法

調査対象物質	試料採取方法及び分析方法
ダイオキシン類	フィルタ及びポリウレタンフォーム捕集→溶媒抽出→HRGC-HRMS法

(注) HRGC-HRMS法：高分解能ガスクロマトグラフ質量分析法

オ その他

(ア) 毒性等価係数

ダイオキシン類には多数の異性体が存在しているため、ダイオキシン類対策特別措置法の施行に関する平成12(2000)年1月12日付けの環境庁通知(以下「環境庁通知」という。)では、その毒性の評価に当たって、異性体の中で最も毒性が強い2,3,7,8-四塩化ジベンゾ-パラ-ジオキシン(2,3,7,8-TeCDD)の毒性量を1として、他の異性体の相対的な毒性を毒性等価係数(TEF)で示し、その上で2,3,7,8-TeCDDの毒性に換算した値(毒性等量(TEQ))を用いることとしています。

本調査では、毒性等価係数(TEF)について、平成19(2007)年6月のダイオキシン類対策特別措置法施行規則の改正を踏まえ、2008年度調査分よりWHO-TEF(2006)を使用しています。

(イ) 定量下限値未満の数値の取扱い

毒性等量を算出する際の定量下限未満の数値の取扱いについては、環境庁通知に従い、定量下限未満、検出下限以上の数値はそのままその値を用い、検出下限未満の数値は検出下限の1/2の値を用いて各異性体の毒性等量を算出しました。

(2) 大気環境基準

ダイオキシン類の大気環境基準については、表4-3のとおり定められています。

表4-3 大気環境基準

物質	大気環境基準
ダイオキシン類	年間平均値が 0.6 pg-TEQ/m ³ 以下 (平成11(1999)年12月27日付け環境庁告示第68号)

(注) pg (ピコグラム) : 1兆分の1g

(3) 調査結果

2022年度の調査結果を表4-4に示します。

調査地点ごとの年間平均値の濃度範囲は、0.0078~0.047 pg-TEQ/m³ であり、全ての地点で環境基準 (年間平均値 0.6 pg-TEQ/m³ 以下) を達成しました。

表4-4 ダイオキシン類の調査結果

(単位: pg-TEQ/m³)

	調査地点数	環境基準を達成した地点数	最小値	最大値	環境基準
愛知県	35	35	0.0078	0.047	年間平均値 0.6 pg-TEQ/m ³ 以下
全国 ^注 (2021年度)	584	584	0.0022	0.25	

(注) 出典: 2021年度ダイオキシン類に係る環境調査結果 (2023年3月 環境省)

2 有害大気汚染物質等モニタリング

愛知県、名古屋市、豊橋市、岡崎市、豊田市及び一宮市は、大気汚染防止法（昭和 43（1968）年法律第 97 号）に基づき、有害大気汚染物質による大気汚染の状況を把握するための調査を実施しています。

2022 年度における調査結果の概要は次のとおりです。

(1) 調査方法

ア 調査地点

県内の有害大気汚染物質による大気汚染の状況を適切に把握するため、表 4-5 及び図 4-2 に示す計 21 地点で調査を実施しました。

イ 調査対象物質

調査対象物質は、有害大気汚染物質のうち健康リスクがある程度高いとされている優先取組物質 22 物質の中から、環境庁の「有害大気汚染物質モニタリング指針」に基づき、「有害大気汚染物質等測定方法マニュアル」（環境省）で分析方法が示されている次の 20 物質と、水銀及びその化合物の計 21 物質としました。

(ア) 環境基準の定められている物質(4 物質)

…… ベンゼン、トリクロロエチレン、テトラクロロエチレン、ジクロロメタン

(イ) 指針値の定められている物質(11 物質)

…… アクリロニトリル、塩化ビニルモノマー、水銀及びその化合物、
ニッケル化合物、クロロホルム、1,2-ジクロロエタン、1,3-ブタジエン、
ヒ素及びその化合物、マンガン及びその化合物、塩化メチル、
アセトアルデヒド

(ウ) その他の物質(6 物質)

- ・アルデヒド類(1 物質)……………ホルムアルデヒド
- ・重金属類(2 物質)……………ベリリウム及びその化合物、クロム及びその化合物
- ・多環芳香族炭化水素(1 物質)…ベンゾ[a]ピレン
- ・その他(2 物質)……………酸化エチレン、トルエン

ウ 調査期間

2022 年 4 月から 2023 年 3 月まで

エ 試料採取方法及び分析方法

試料採取方法及び分析方法は、「有害大気汚染物質等測定方法マニュアル」（環境省）に基づき、表 4-6 のとおりとしました。

オ 調査地点の調査対象物質ごとの属性

環境省の「有害大気汚染物質モニタリング地点選定ガイドライン」（平成 25（2013）年 8 月 30 日環水大大発第 1308304 号）により、各調査地点の調査対象物質ごとに一般環境、固定発生源周辺、沿道、沿道かつ固定発生源周辺の属性を付与しました。その結果は、表 4-7 のとおりです。

表4-5 調査地点

調査機関	番号	調査地点	所在地
愛知県	1	小牧高校	小牧市小牧一丁目321
	2	稲沢市役所	稲沢市稲府町1
	3	東海市名和町	東海市名和町南之山10-13
	4	半田市東洋町	半田市東洋町一丁目3-6
名古屋市	5	会所町	名古屋市北区会所町126地先
	6	富田支所	” 中川区春田三丁目215
	7	港陽	” 港区港陽一丁目1-65
	8	野跡小学校	” 港区野跡一丁目4-11
	9	白水小学校	” 南区松下町二丁目1
	10	本地通	” 南区本地通六丁目1-1
	11	元塩公園	” 南区元塩町2
豊橋市	12	今橋	豊橋市今橋町1
	13	大崎	” 大崎町字柿ノ木16
	14	二川	” 大岩町字東郷内111-1
岡崎市	15	矢作	岡崎市矢作町馬乗110-1
	16	東部樫山	” 樫山町山ノ神21-31
豊田市	17	北部局(加納町)	豊田市加納町西股75
	18	中部局(三軒町)	” 三軒町六丁目23-5
	19	新田局(花園町)	” 花園町新田42-7
一宮市	20	松降通	一宮市松降通七丁目 27-5
	21	平島	” 平島二丁目1-12



図4-2 調査地点位置図

表4-6 試料採取方法及び分析方法

区分	調査対象物質	試料採取方法及び分析方法	
環境基準設定物質	ベンゼン トリクロロエチレン テトラクロロエチレン ジクロロメタン	容器採取→低温濃縮→GC/MS法 又は 固体捕集→加熱脱着→GC/MS法	
	アクリロニトリル 塩化ビニルモノマー	容器採取→低温濃縮→GC/MS法 又は 固体捕集→加熱脱着→GC/MS法	
	水銀及びその化合物	金アマルガム捕集→加熱気化→冷原子吸光法	
	ニッケル化合物	フィルタ捕集→酸分解→ICP/AES法 又はICP/MS法	
指針値設定物質	クロロホルム 1,2-ジクロロエタン 1,3-ブタジエン	容器採取→低温濃縮→GC/MS法 又は 固体捕集→加熱脱着→GC/MS法	
	ヒ素及びその化合物	フィルタ捕集→酸分解→水素化物発生原子吸光法 又は水素化物発生ICP/AES法 又はICP/MS法	
	マンガン及びその化合物	フィルタ捕集→酸分解→ICP/AES法 又はICP/MS法	
	塩化メチル	容器採取→低温濃縮→GC/MS法	
	アセトアルデヒド	固相捕集→溶媒抽出→HPLC法	
	その他の物質	ホルムアルデヒド	固相捕集→溶媒抽出→HPLC法
		ベリリウム及びその化合物	フィルタ捕集→酸分解→ICP/AES法 又はICP/MS法
クロム及びその化合物		フィルタ捕集→酸分解→ICP/AES法 又はICP/MS法	
ベンゾ[a]ピレン		フィルタ捕集→溶媒抽出→HPLC法	
酸化エチレン		固相捕集→溶媒抽出→GC/MS法	
トルエン		容器採取→低温濃縮→GC/MS法	

(注) GC/MS法：ガスクロマトグラフ質量分析法
HPLC法：高速液体クロマトグラフ法
ICP/AES法：誘導結合プラズマ発光分析法
ICP/MS法：誘導結合プラズマ質量分析法

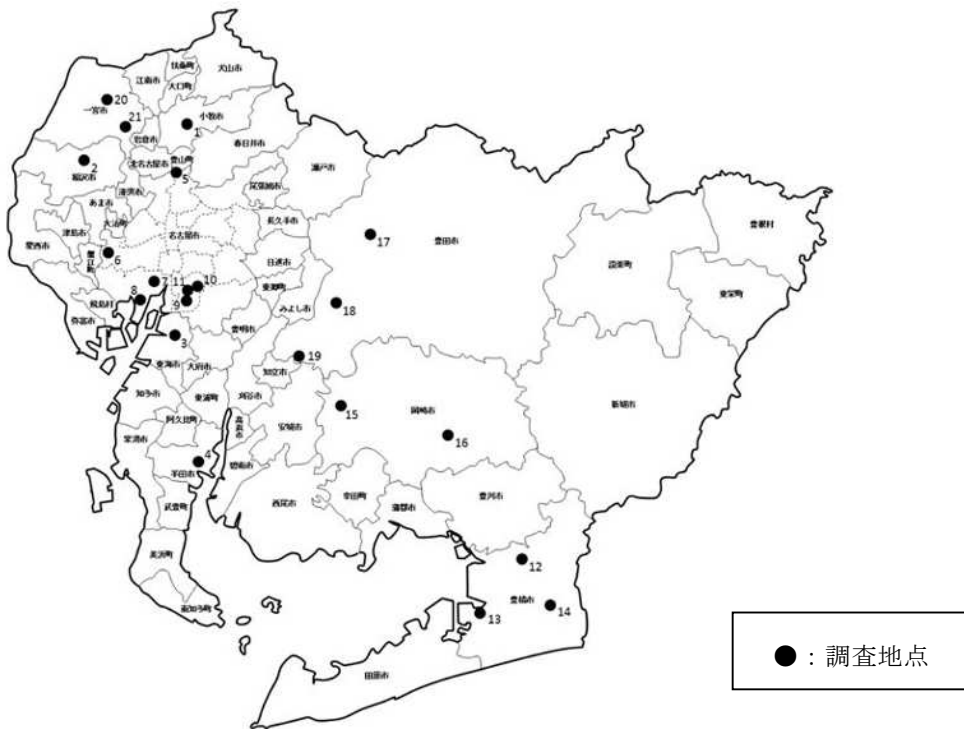
表4-7 調査地点の属性別調査対象物質

調査機関	物質名 調査地点	調査対象物質																					
		ベンゼン	トリクロロエチレン	テトラクロロエチレン	ジクロロメタン	アクリロニトリル	塩化ビニルモノマー	水銀及びその化合物	ニッケル化合物	クロロホルム	1,2-ジクロロエタン	1,3-ブタジエン	ヒ素及びその化合物	マンガン及びその化合物	塩化メチル	アセトアルデヒド	ホルムアルデヒド	酸化エチレン	ベンゾ[a]ピレン	クロム及びその化合物	ベリリウム及びその化合物	トルエン	
愛知県	小牧高校	A	A	A	B	A	A			A	A	A			A								A
	稲沢市役所	C	C	C	C	C	C			C	C	C			C	C	C		C				C
	東海市名和町	B	A	A	A	A	A	A	B	A	A	A	A	B	A	A	B	A	A	B	A	A	A
	半田市東洋町	A	A	A	A	A	A	A	A	A	B	A	A	B	A	A	A	A	A	A	A	A	A
名古屋市	会所町	C	C	C	C	C	C	C	C	C	C	C	C	C	C	C	C	C	C	C	C	C	C
	富田支所	A	A	A	A	A	A	A	A	A	A	A	A	A	A	A	A	A	A	A	A	A	A
	港陽	B	A	A	A	A	A	A	B	B	A	A	A	A	A	A	A	A	A	A	A	A	B
	野跡小学校	B	A	A	A	A	A			B	A	A			A								B
	白水小学校	B	A	A	A	A	A	A	B	B	A	A	A	B	A	A	A	A	A	A	B	A	B
	本地通	C	C	C	C	C	C	C	D	D	C	C	C	C	C	C	C	C	C	C	C	C	D
	元塩公園	D	C	C	C	C	C	C	D	D	C	C	C	D	C	C	C	C	C	D	C	C	D
豊橋市	今橋	C	C	C	C	C	C	C	C	C	C	C	C	C	C	C	C	C	C	C	C	C	C
	大崎	A	A	A	A	A	A	A	A	A	A	A	A	B	A	A	B	A	A	B	A	B	
	二川	A	A	A	A	A	A	A	A	A	A	A	A	A	A	A	B	A	A	A	A	A	B
岡崎市	矢作	C	C	C	C	C	C	C	C	C	C	C	C	C	C	D	C	C	C	C	C	D	
	東部樫山	A	A	A	A	A	A	A	A	A	A	A	A	A	A	A	A	A	A	A	A	A	A
豊田市	北部局(加納町)																						B
	中部局(三軒町)	A	A	A	A	A	A	A	A	A	A	A	A	A	A	A	A	A	A	A	A	A	A
	新田局(花園町)	C	C	C	C	C	C	C	C	C	C	C	C	C	C	C	D	C	C	C	C	C	C
一宮市	松降通	A	A	A	A	A	A	A	A	A	A	A	A	A	A	A	A	A	A	A	A	A	A
	平島	C	C	C	C	C	C	C	C	C	C	C	C	C	C	C	C	C	C	C	C	C	C

凡例 A:一般環境、B:固定発生源周辺、C:沿道、D:沿道かつ固定発生源周辺

(2) 環境基準及び指針値

ベンゼン、トリクロロエチレン、テトラクロロエチレン及びジクロロメタンについては、環境基準が表4-8のとおり定められています。

また、アクリロニトリル、塩化ビニルモノマー、水銀及びその化合物、ニッケル化合物、クロロホルム、1,2-ジクロロエタン、1,3-ブタジエン、ヒ素及びその化合物、マンガン及びその化合物、塩化メチル、アセトアルデヒドについては環境中の有害大気汚染物質による健康リスクの低減を図るための指針となる数値（指針値）が表4-9のとおり定められています。

なお、平成9（1997）年2月12日付け環大企第37号環境庁大気保全局長通知において、ベンゼン等の大気環境濃度の状態を環境基準に照らして評価する場合は、環境基準が1年平均値についての条件として定められていることから、環境基準及び指針値の定められている物質については同一地点における1年平均値と認められる値との比較によって評価を行いました。

表4-8 環境基準

物質	環境基準	
ベンゼン	年平均値が $3 \mu\text{g}/\text{m}^3$ 以下	平成9(1997)年2月4日環境庁告示
トリクロロエチレン	年平均値が $130 \mu\text{g}/\text{m}^3$ 以下	平成30(2018)年11月19日環境省告示
テトラクロロエチレン	年平均値が $200 \mu\text{g}/\text{m}^3$ 以下	平成9(1997)年2月4日環境庁告示
ジクロロメタン	年平均値が $150 \mu\text{g}/\text{m}^3$ 以下	平成13(2001)年4月20日環境省告示

表4-9 指針値

物質	指針値	
アクリロニトリル	年平均値が $2 \mu\text{g}/\text{m}^3$ 以下	平成15(2003)年9月30日付け 環管総発第030930004号通知
塩化ビニルモノマー	年平均値が $10 \mu\text{g}/\text{m}^3$ 以下	〃
水銀及びその化合物	年平均値が $40\text{ng Hg}/\text{m}^3$ 以下	〃
ニッケル化合物	年平均値が $25\text{ng Ni}/\text{m}^3$ 以下	〃
クロロホルム	年平均値が $18 \mu\text{g}/\text{m}^3$ 以下	平成18(2006)年12月20日付け 環水大総発第061220001号通知
1,2-ジクロロエタン	年平均値が $1.6 \mu\text{g}/\text{m}^3$ 以下	〃
1,3-ブタジエン	年平均値が $2.5 \mu\text{g}/\text{m}^3$ 以下	〃
ヒ素及びその化合物	年平均値が $6\text{ng As}/\text{m}^3$ 以下	平成22(2010)年10月15日付け 環水大総発第1010150002号 環水大発第1010150004号通知
マンガン及びその化合物	年平均値が $140\text{ng Mn}/\text{m}^3$ 以下	平成26(2014)年5月1日付け 環水大総発第1405011号通知
塩化メチル	年平均値が $94 \mu\text{g}/\text{m}^3$ 以下	令和2(2020)年8月20日付け 環水大総発第2008201号通知
アセトアルデヒド	年平均値が $120 \mu\text{g}/\text{m}^3$ 以下	〃

(注) Hg、Ni、As、Mn：水銀及びその化合物、ニッケル化合物、ヒ素及びその化合物、マンガン及びその化合物をそれぞれ水銀、ニッケル、ヒ素、マンガンの量に換算した量

(3) 調査結果

2022年度の調査結果の概要は、次のとおりです。

ア 環境基準が定められている物質

環境基準が定められているベンゼン等 4 物質について、2022 年度の調査結果の概要を表 4-10 に、年平均値の経年変化を図 4-3 に示します。

2021 年度の調査結果を環境基準値と比較すると、次のとおりです。

(ア) ベンゼン

県内 20 地点での年平均値の濃度範囲は $0.41\sim 0.86\ \mu\text{g}/\text{m}^3$ であり、すべての地点で環境基準を達成しました。

(イ) トリクロロエチレン

県内 20 地点での年平均値の濃度範囲は $0.028\sim 1.1\ \mu\text{g}/\text{m}^3$ であり、すべての地点で環境基準を達成し、基準値を大幅に下回りました。

(ウ) テトラクロロエチレン

県内 20 地点での年平均値の濃度範囲は $0.0065\sim 0.39\ \mu\text{g}/\text{m}^3$ であり、すべての地点で環境基準を達成し、基準値を大幅に下回りました。

(エ) ジクロロメタン

県内 20 地点での年平均値の濃度範囲は $0.66\sim 8.4\ \mu\text{g}/\text{m}^3$ であり、すべての地点で環境基準を達成し、基準値を大幅に下回りました。

表 4-10 環境基準の定められている物質の調査結果

調査対象物質	属性	調査地点数	環境基準値を下回った調査地点数	平均値	最小値	最大値	環境基準
ベンゼン [$\mu\text{g}/\text{m}^3$]	一般環境	8	8	0.59	0.41	0.86	3
	固定発生源周辺	4	4	0.75	0.68	0.78	
	沿道	7	7	0.67	0.54	0.86	
	沿道かつ固定発生源周辺	1	1	0.77	0.77	0.77	
	県内全地点	20	20	0.66	0.41	0.86	
トリクロロエチレン [$\mu\text{g}/\text{m}^3$]	一般環境	12	12	0.30	0.028	0.85	130
	沿道	8	8	0.32	0.055	1.1	
	県内全地点	20	20	0.31	0.028	1.1	
テトラクロロエチレン [$\mu\text{g}/\text{m}^3$]	一般環境	12	12	0.092	0.0065	0.39	200
	沿道	8	8	0.076	0.0082	0.21	
	県内全地点	20	20	0.086	0.0065	0.39	
ジクロロメタン [$\mu\text{g}/\text{m}^3$]	一般環境	11	11	3.1	0.66	8.4	150
	固定発生源周辺	1	1	1.9	1.9	1.9	
	沿道	8	8	3.1	1.2	7.6	
	県内全地点	20	20	3.1	0.66	8.4	

- (注) 1 調査地点ごとの年平均値の算出は算術平均により、検出下限値未満の測定値を検出下限値の1/2として算出した。
 2 平均値は、地点ごとの年平均値の平均値を示す。
 3 最小値、最大値は、地点ごとの年平均値のうちで、それぞれ最小、最大の値を示す。



図 4-3 環境基準の定められている物質の年平均値の経年変化

イ 指針値が定められている物質

指針値が定められているアクリロニトリル等 11 物質について、調査結果の概要を表 4-11 に、年平均値の経年変化を図 4-4 に示します。

調査結果を指針値と比較すると、次のとおりです。

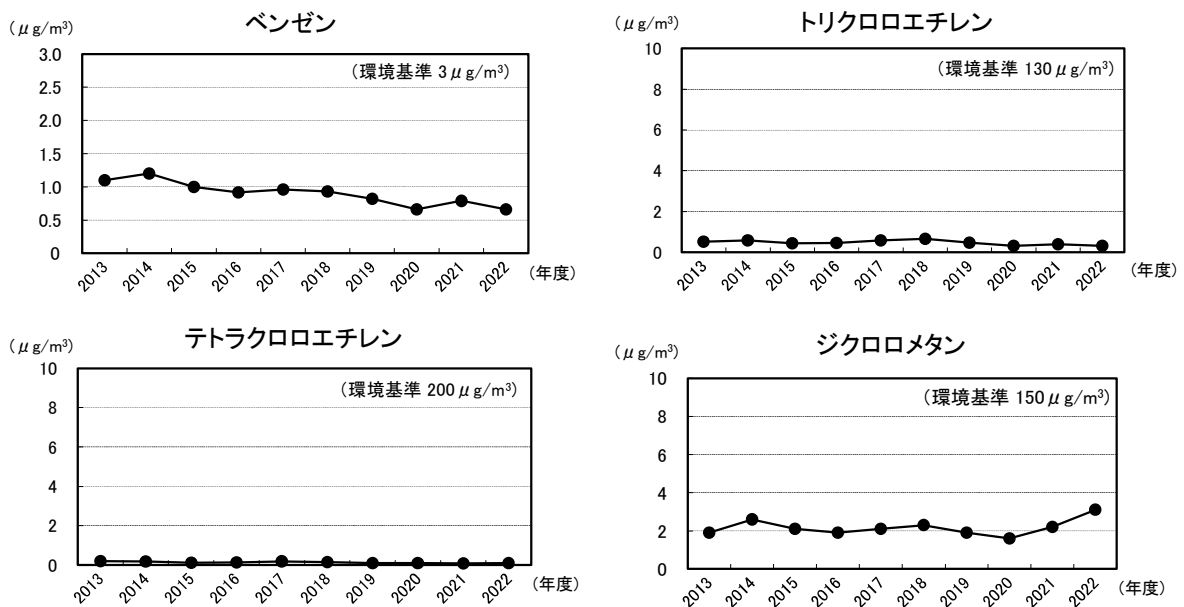
(ア) アクリロニトリル

県内 20 地点での年平均値の濃度範囲は $0.0026\sim 0.14\ \mu\text{g}/\text{m}^3$ であり、すべての地点で指針値を満足し、大幅に下回りました。

(イ) 塩化ビニルモノマー

県内 20 地点での年平均値の濃度範囲は $0.0031\sim 0.090\ \mu\text{g}/\text{m}^3$ であり、すべての地点で指針値を満足し、大幅に下回りました。

(ウ) 水銀及びその化合物

県内 17 地点での年平均値の濃度範囲は $1.2\sim 2.1\text{ng Hg}/\text{m}^3$ であり、すべての地点で指針値を満足し、大幅に下回りました。

(エ) ニッケル化合物

県内 17 地点での年平均値の濃度範囲は $0.90\sim 9.6\text{ng Ni}/\text{m}^3$ であり、すべての地点で指針値を満足しました。

(オ) クロロホルム

県内 20 地点での年平均値の濃度範囲は $0.090\sim 0.20\ \mu\text{g}/\text{m}^3$ であり、すべての地点で指針値を満足し、大幅に下回りました。

(カ) 1,2-ジクロロエタン

県内 20 地点での年平均値の濃度範囲は $0.032\sim 0.15\ \mu\text{g}/\text{m}^3$ であり、すべての地点で指針値を満足し、大幅に下回りました。

(キ) 1,3-ブタジエン

県内 20 地点での年平均値の濃度範囲は $0.0072\sim 0.085\ \mu\text{g}/\text{m}^3$ であり、すべての地点で指針値を満足し、大幅に下回りました。

(ク) ヒ素及びその化合物

県内 17 地点での年平均値の濃度範囲は $0.32\sim 1.3\text{ng As}/\text{m}^3$ であり、すべての地点で指針値を満足しました。

(ケ) マンガン及びその化合物

県内 17 地点での年平均値の濃度範囲は $5.8\sim 51\text{ng Mn}/\text{m}^3$ であり、すべての地点で指針値を満足しました。

(コ) 塩化メチル

県内 20 地点での年平均値の濃度範囲は $0.31\sim 1.4\ \mu\text{g}/\text{m}^3$ であり、すべての地点で指針値を満足し、大幅に下回りました。

(サ) アセトアルデヒド

県内 18 地点での年平均値の濃度範囲は $1.2\sim 3.5\ \mu\text{g}/\text{m}^3$ であり、すべての地点で指針値を満足し、大幅に下回りました。

表4-11 指針値の定められている物質の調査結果

調査対象物質	属性	調査地点数	指針値を下回った調査地点数	平均値	最小値	最大値	指針値
アクリロニトリル [$\mu\text{g}/\text{m}^3$]	一般環境	12	12	0.041	0.0026	0.14	2
	沿道	8	8	0.025	0.0041	0.048	
	県内全地点	20	20	0.035	0.0026	0.14	
塩化ビニルモノマー [$\mu\text{g}/\text{m}^3$]	一般環境	12	12	0.017	0.0031	0.090	10
	沿道	8	8	0.0083	0.0031	0.015	
	県内全地点	20	20	0.014	0.0031	0.090	
水銀及びその化合物 [ng Hg/ m^3]	一般環境	10	10	1.7	1.3	2.1	40
	沿道	7	7	1.6	1.2	1.8	
	県内全地点	17	17	1.6	1.2	2.1	
ニッケル化合物 [ng Ni/ m^3]	一般環境	7	7	1.8	0.90	2.7	25
	固定発生源周辺	3	3	5.9	3.4	9.6	
	沿道	5	5	1.3	1.1	1.5	
	沿道かつ固定発生源周辺	2	2	6.4	5.9	7.0	
	県内全地点	17	17	2.9	0.90	9.6	
クロロホルム [$\mu\text{g}/\text{m}^3$]	一般環境	9	9	0.12	0.090	0.16	18
	固定発生源周辺	3	3	0.18	0.17	0.20	
	沿道	6	6	0.12	0.098	0.15	
	沿道かつ固定発生源周辺	2	2	0.18	0.18	0.19	
	県内全地点	20	20	0.13	0.090	0.20	
1,2-ジクロロエタン [$\mu\text{g}/\text{m}^3$]	一般環境	11	11	0.10	0.033	0.15	1.6
	固定発生源周辺	1	1	0.14	0.14	0.14	
	沿道	8	8	0.091	0.032	0.12	
	県内全地点	20	20	0.10	0.032	0.15	
1,3-ブタジエン [$\mu\text{g}/\text{m}^3$]	一般環境	12	12	0.034	0.0072	0.069	2.5
	沿道	8	8	0.048	0.0072	0.085	
	県内全地点	20	20	0.039	0.0072	0.085	
ヒ素及びその化合物 [ng As/ m^3]	一般環境	10	10	0.78	0.32	1.3	6
	沿道	7	7	0.81	0.39	1.3	
	県内全地点	17	17	0.79	0.32	1.3	
マンガン及びその化合物 [ng Mn/ m^3]	一般環境	6	6	14	5.8	30	140
	固定発生源周辺	4	4	37	18	51	
	沿道	6	6	15	9.0	33	
	沿道かつ固定発生源周辺	1	1	33	33	33	
	県内全地点	17	17	21	5.8	51	
塩化メチル [$\mu\text{g}/\text{m}^3$]	一般環境	12	12	1.1	0.31	1.4	94
	沿道	8	8	1.2	0.31	1.4	
	県内全地点	20	20	1.1	0.31	1.4	
アセトアルデヒド [$\mu\text{g}/\text{m}^3$]	一般環境	10	10	2.0	1.2	3.5	120
	沿道	7	7	2.2	1.4	3.4	
	沿道かつ固定発生源周辺	1	1	2.0	2.0	2.0	
	県内全地点	18	18	2.1	1.2	3.5	

(注) 1 調査地点ごとの年平均値の算出は算術平均により、検出下限値未満の測定値を検出下限値の1/2として算出した。

2 平均値は、地点ごとの年平均値の平均値を示す。

3 最小値、最大値は、地点ごとの年平均値のうちで、それぞれ最小、最大の値を示す。



図4-4 指針値の定められている物質の年平均値の経年変化

ウ その他の物質

環境基準等が定められていないホルムアルデヒド等の 6 物質について、2022 年度の調査結果の概要を表 4-12 に、年平均値の経年変化を図 4-5 に示します。

また、参考に全国の地方公共団体及び環境省が 2021（令和 3）年度に実施した調査結果を表 4-13 に示します。

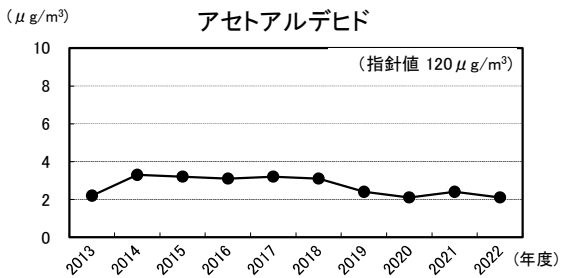
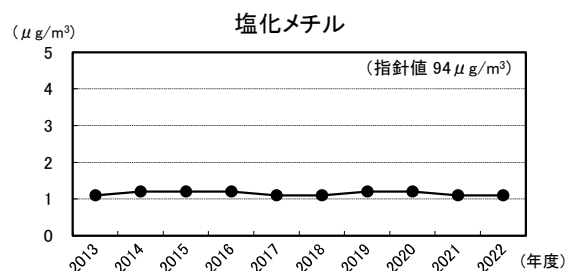
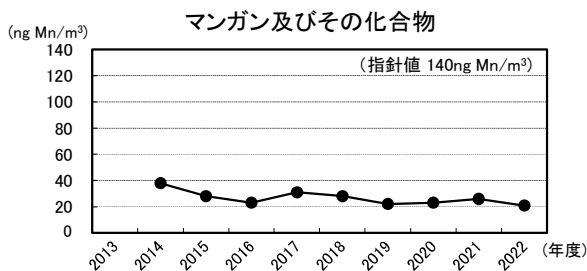
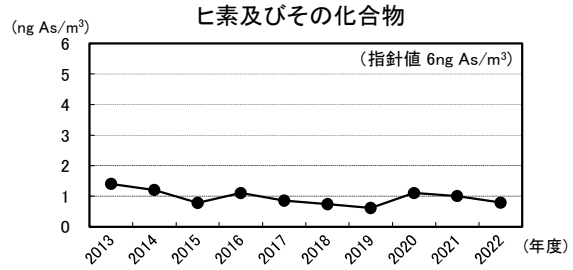
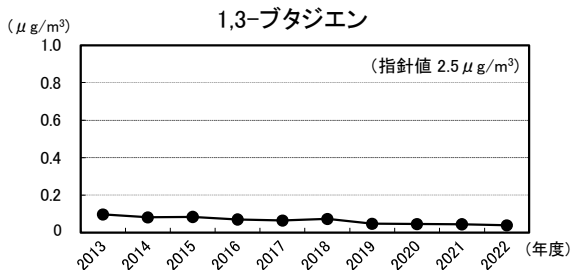
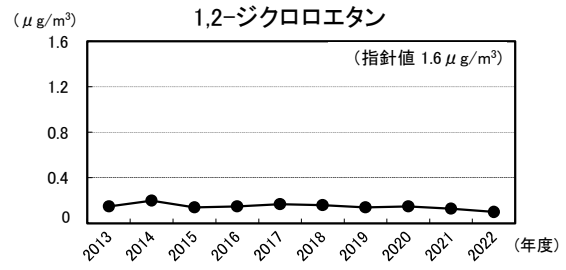
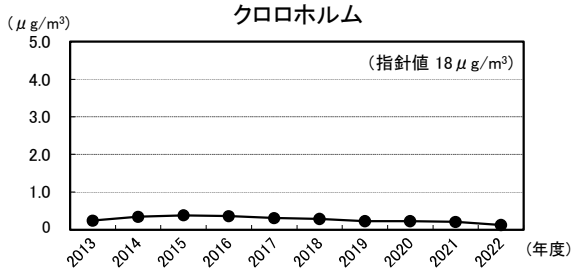
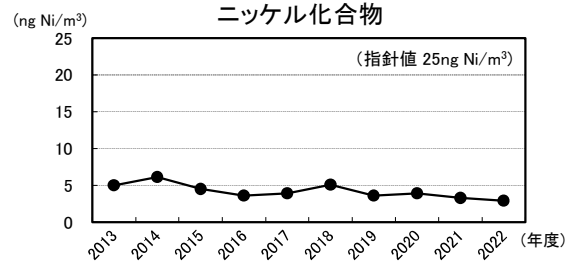
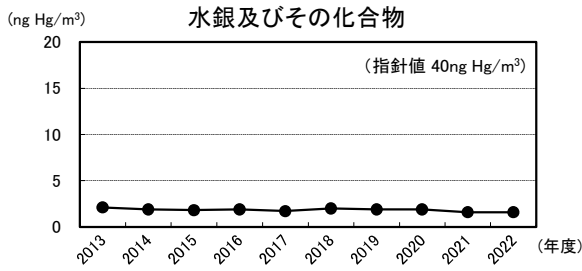
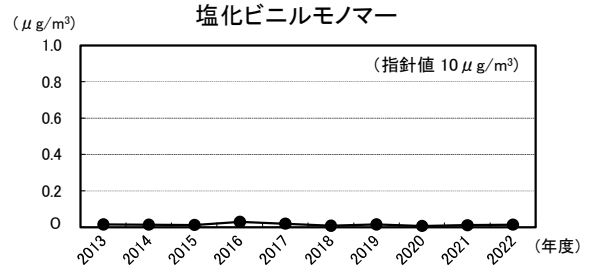
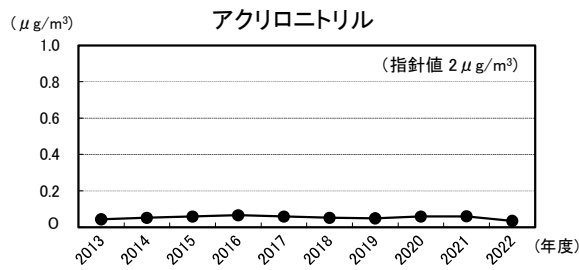
表 4-12 その他の物質の調査結果

調査対象物質	属性	調査地点数	平均値	最小値	最大値
ホルムアルデヒド [$\mu\text{g}/\text{m}^3$]	一般環境	7	2.3	1.3	3.9
	固定発生源周辺	3	2.7	2.4	2.9
	沿道	7	2.8	2.0	5.0
	沿道かつ固定発生源周辺	1	2.1	2.1	2.1
	県内全地点	18	2.6	1.3	5.0
酸化エチレン [$\mu\text{g}/\text{m}^3$]	一般環境	10	0.055	0.041	0.078
	沿道	7	0.056	0.049	0.065
	県内全地点	17	0.055	0.041	0.078
ベンゾ [a] ピレン [ng/m^3]	一般環境	10	0.11	0.049	0.31
	沿道	8	0.089	0.051	0.14
	県内全地点	18	0.10	0.049	0.31
バリリウム及びその化合物 [ng/m^3]	一般環境	10	0.018	0.0046	0.038
	沿道	7	0.016	0.0053	0.038
	県内全地点	17	0.017	0.0046	0.038
クロム及びその化合物 [ng/m^3]	一般環境	7	4.0	1.3	9.3
	固定発生源周辺	3	17	13	22
	沿道	6	4.4	2.1	11
	沿道かつ固定発生源周辺	1	16	16	16
	県内全地点	17	7.1	1.3	22
トルエン [$\mu\text{g}/\text{m}^3$]	一般環境	7	4.4	2.1	7.0
	固定発生源周辺	6	5.8	3.8	7.4
	沿道	5	5.3	4.1	8.2
	沿道かつ固定発生源周辺	3	6.5	4.2	7.9
	県内全地点	21	5.3	2.1	8.2

(注) 1 調査地点ごとの年平均値の算出は算術平均により、検出下限値未満の測定値を検出下限値の1/2として算出した。

2 平均値は、地点ごとの年平均値の平均値を示す。

3 最小値、最大値は、地点ごとの年平均値のうちで、それぞれ最小、最大の値を示す。



図 4 - 5 その他の物質の年平均値の経年変化

表4-13 令和3年度全国地方公共団体等の有害大気汚染物質モニタリング結果

調査対象物質	地域分類	調査地点数	検体数	平均値	最小値	最大値	
環境基準が設定されている物質	ベンゼン ($\mu\text{g}/\text{m}^3$)	一般環境	225	2,700	0.71	0.21	2.0
		固定発生源周辺	73	888	0.91	0.26	2.5
		沿道	87	1,044	0.89	0.42	1.8
		沿道かつ固定発生源周辺	15	180	0.92	0.46	2.1
		全地点	400	4,812	0.80	0.21	2.5
	トリクロロエチレン ($\mu\text{g}/\text{m}^3$)	一般環境	259	3,108	0.33	0.0034	4.0
		固定発生源周辺	32	384	9.1	0.0032	110
		沿道	58	696	0.33	0.0050	2.0
		沿道かつ固定発生源周辺	5	60	0.80	0.066	3.0
	テトラクロロエチレン ($\mu\text{g}/\text{m}^3$)	一般環境	261	3,132	0.087	0.0048	0.60
		固定発生源周辺	29	348	0.11	0.0070	0.90
		沿道	60	720	0.090	0.0052	0.48
		沿道かつ固定発生源周辺	4	48	0.053	0.016	0.074
		全地点	354	4,248	0.090	0.0048	0.90
	ジクロロメタン ($\mu\text{g}/\text{m}^3$)	一般環境	244	2,928	1.3	0.34	6.7
		固定発生源周辺	51	612	1.9	0.46	11
沿道		58	696	1.7	0.50	5.2	
沿道かつ固定発生源周辺		8	96	2.2	0.98	5.6	
全地点		361	4,332	1.5	0.34	11	
指針値が設定されている物質	アクリロニトリル ($\mu\text{g}/\text{m}^3$)	一般環境	239	2,868	0.046	0.0012	0.62
		固定発生源周辺	39	468	0.14	0.0042	1.3
		沿道	54	648	0.062	0.0030	0.57
		沿道かつ固定発生源周辺	5	60	0.11	0.0058	0.19
		全地点	337	4,004	0.061	0.0012	1.3
	塩化ビニルモノマー ($\mu\text{g}/\text{m}^3$)	一般環境	245	2,940	0.037	0.0018	2.7
		固定発生源周辺	29	348	0.11	0.0018	0.65
		沿道	55	660	0.024	0.0020	0.41
		沿道かつ固定発生源周辺	4	48	0.021	0.0050	0.034
	水銀及びその化合物 (ng Hg/ m^3)	一般環境	215	2,580	1.7	0.50	2.8
		固定発生源周辺	27	324	2.1	0.91	11
		沿道	35	420	1.7	1.3	2.1
		沿道かつ固定発生源周辺	3	36	1.5	1.3	1.6
		全地点	280	3,360	1.7	0.50	11
	ニッケル化合物 (ng Ni/ m^3)	一般環境	203	2,436	2.1	0.085	18
		固定発生源周辺	38	456	4.0	0.46	14
沿道		35	420	2.7	1.1	7.8	
沿道かつ固定発生源周辺		3	36	5.9	0.91	8.4	
クロロホルム ($\mu\text{g}/\text{m}^3$)	一般環境	248	2,976	0.24	0.024	10	
	固定発生源周辺	34	408	0.47	0.10	6.0	
	沿道	56	672	0.19	0.11	0.42	
	沿道かつ固定発生源周辺	4	48	0.37	0.12	1.0	
	全地点	342	4,104	0.25	0.024	10	
1,2-ジクロロエタン ($\mu\text{g}/\text{m}^3$)	一般環境	240	2,880	0.12	0.030	0.62	
	固定発生源周辺	38	456	0.27	0.071	2.8	
	沿道	56	672	0.13	0.071	0.27	
	沿道かつ固定発生源周辺	6	72	0.16	0.072	0.37	
1,3-ブタジエン ($\mu\text{g}/\text{m}^3$)	一般環境	340	4,080	0.14	0.030	2.8	
	一般環境	237	2,844	0.058	0.0023	0.64	
	固定発生源周辺	34	408	0.15	0.012	1.1	
	沿道	94	1,128	0.087	0.0070	0.50	
	沿道かつ固定発生源周辺	5	60	0.17	0.04	0.54	
ヒ素及びその化合物 (ng As/ m^3)	一般環境	370	4,440	0.075	0.0023	1.1	
	一般環境	213	2,556	0.82	0.050	3.9	
	固定発生源周辺	28	336	3.2	0.16	20	
	沿道	37	444	0.93	0.28	1.9	
	沿道かつ固定発生源周辺	1	12	0.36	0.36	0.36	
マンガン及びその化合物 (ng Mn/ m^3)	一般環境	279	3,348	1.1	0.050	20	
	一般環境	192	2,304	15	0.53	110	
	固定発生源周辺	47	564	35	1.8	190	
	沿道	33	396	21	8.5	82	
	沿道かつ固定発生源周辺	3	36	31	7.9	46	
アセトアルデヒド ($\mu\text{g}/\text{m}^3$)	一般環境	275	3,300	20	0.53	190	
	一般環境	209	2,508	2.1	0.47	13	
	固定発生源周辺	19	228	2.1	0.69	4.5	
	沿道	87	1,044	2.2	0.71	3.8	
	沿道かつ固定発生源周辺	4	48	2.6	1.9	3.6	
塩化メチル ($\mu\text{g}/\text{m}^3$)	全地点	319	3,828	2.1	0.47	13	
	一般環境	246	2,952	1.4	0.016	8.7	
	固定発生源周辺	28	336	1.6	1.1	5.7	
	沿道	53	636	1.4	0.35	3.8	
	沿道かつ固定発生源周辺	4	48	1.3	1.2	1.3	
全地点	331	3,972	1.4	0.016	8.7		

調査対象物質	単位	地域分類	調査地点数	検体数	平均値	最小値	最大値
ホルムアルデヒド	($\mu\text{g}/\text{m}^3$)	全地点	317	3,804	2.5	0.58	10
ベリリウム及びその化合物	(ng/ m^3)	全地点	257	3,084	0.015	0.0016	0.10
クロム及びその化合物	(ng/ m^3)	全地点	266	3,192	4.3	0.051	27
ベンゾ[a]ピレン	(ng/ m^3)	全地点	298	3,576	0.15	0.0048	2.3
酸化エチレン	($\mu\text{g}/\text{m}^3$)	全地点	277	3,324	0.066	0.011	0.43
トルエン	($\mu\text{g}/\text{m}^3$)	全地点	372	4,464	6.2	0.25	210

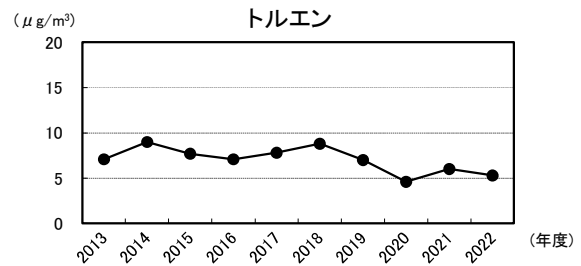
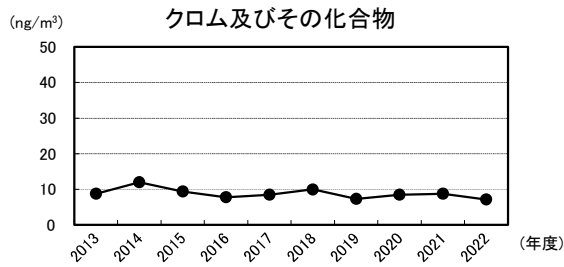
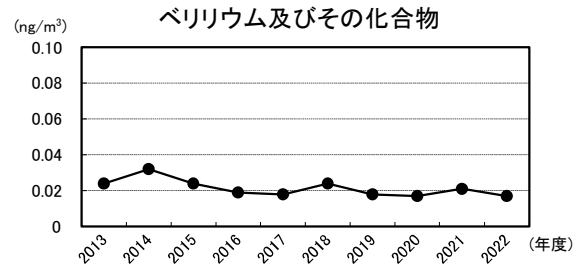
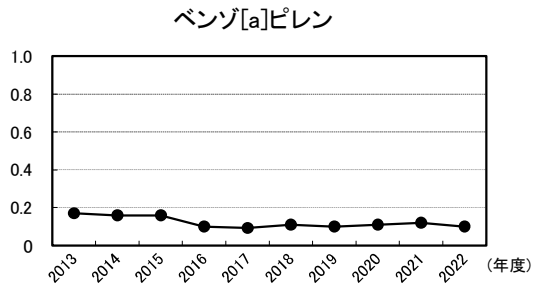
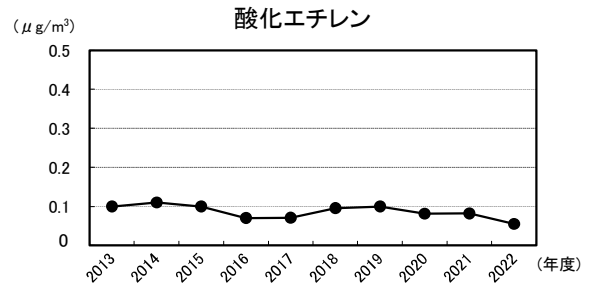
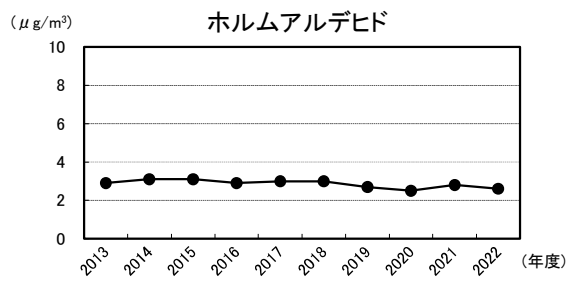
(注) 出典：環境省公表資料（2023（令和5）年3月）

(参考)

有害大気汚染物質に該当する可能性がある物質一覧

区 分		定 義	物 質 名
有害大気汚染物質に該当する可能性がある物質	指定物質 (3)	人の健康に係る被害を防止するためその排出又は飛散を早急に抑制しなければならぬもの (附則第9項)	<ul style="list-style-type: none"> ・ベンゼン ・トリクロロエチレン ・テトラクロロエチレン
	優先取組物質 (22)	有害性の程度が我が国の大気環境の状況等に照らして健康リスクがある程度高いと考えられるもの	<ul style="list-style-type: none"> ・アクリロニトリル ・アセトアルデヒド ・塩化ビニルモノマー ・塩化メチル ・クロム及び三価クロム化合物 (注1) ・六価クロム化合物 (注2) ・クロロホルム ・酸化エチレン ・1,2-ジクロロエタン ・ジクロロメタン ・ダイオキシン類 (注3) ・トルエン ・ニッケル化合物 ・ヒ素及びその化合物 ・1,3-ブタジエン ・ベリリウム及びその化合物 ・ベンゾ [a] ピレン ・ホルムアルデヒド ・マンガン及びその化合物
	(247)	長期毒性を有することや、大気汚染の原因となり得ることを科学的に明らかにすることは、實際上困難を伴うものが多いが、未然防止の見地から選定されたもの	<ul style="list-style-type: none"> 亜鉛及びその化合物 キシレン 四塩化炭素 フェノール P C B 等

注1、注2：クロム及びその化合物として測定。

注3：ダイオキシン類は、ダイオキシン類大気環境モニタリングで調査している。

有害大気汚染物質モニタリングの対象は21物質。

(水銀及びその化合物並びに優先取組物質 (22物質) からダイオキシン類を除き、クロム及び三価クロム化合物と六価クロム化合物を、クロム及びその化合物として測定。)

3 大気粉じん等環境調査

(1) 目的

県内における大気浮遊粉じん中の重金属等の濃度を調査し、これらの物質による汚染の実態を把握するとともに、人体への影響を未然に防止するための基礎資料を得る。

(2) 調査方法

ア 調査地点、調査項目及び調査回数

表4-14に示す3地点で調査を実施しました。

表4-14 調査地点、調査項目及び調査回数

調査地点	所在地	調査項目	調査回数
武豊町役場	武豊町字長尾山 19	重金属等 ^(注)	年4回
碧南市川口町	碧南市川口町一丁目 169		
西尾市役所一色支所	西尾市一色町前野新田 34-4		

注：「重金属等」とは、「浮遊粉じん、水銀及びその化合物（総水銀）、ベンゾ[a]ピレン、ヒ素及びその化合物（ヒ素）、カドミウム及びその化合物（カドミウム）、鉛及びその化合物（鉛）、亜鉛及びその化合物（亜鉛）、クロム及びその化合物（クロム）、バナジウム及びその化合物（バナジウム）、ニッケル化合物（ニッケル）、ベリリウム及びその化合物（ベリリウム）」の11項目

イ 調査期間

各調査地点の調査期間は、表4-15のとおりです。

表4-15 調査期間

調査時期	調査地点	調査期間
春季	武豊町役場	2022年5月24日～5月25日
	碧南市川口町	2022年5月24日～5月25日
	西尾市役所一色支所	2022年5月24日～5月25日
夏季	武豊町役場	2022年8月16日～8月17日
	碧南市川口町	2022年8月16日～8月17日
	西尾市役所一色支所	2022年8月16日～8月17日
秋季	武豊町役場	2022年11月8日～11月9日 ^{注1}
	碧南市川口町	2022年11月8日～11月9日
	西尾市役所一色支所	2022年11月8日～11月9日
冬季	武豊町役場	2023年2月7日～2月8日
	碧南市川口町	2023年2月7日～2月8日
	西尾市役所一色支所	2023年2月7日～2月8日 ^{注2}

注1：総水銀のみ11月9日～11月10日で実施

注2：総水銀を除く10項目は、サンプリング時の機器不良により欠測

ウ 試料採取方法及び分析方法

試料採取方法及び分析方法は、「有害大気汚染物質等測定方法マニュアル」（環境省）に準拠し、表4-16のとおりとしました。

表4-16 試料採取方法及び分析方法

調査項目	試料採取方法及び分析方法
浮遊粉じん	フィルタ捕集 → 重量法
総水銀	金アマルガム捕集 → 加熱気化 → 冷原子吸光法
ベンゾ[a]ピレン	フィルタ捕集 → 溶媒抽出 → 高速液体クロマトグラフ法
ヒ素、カドミウム、鉛、亜鉛、クロム、バナジウム、ニッケル、及びベリリウム	フィルタ捕集 → 酸分解 ^(注1、2) → 誘導結合プラズマ質量分析法

注1：ヒ素については、2012年度以前は硝酸-過酸化水素による加圧分解-水素化物発生原子吸光法（1997年度以前は硝酸-過酸化水素による抽出）

注2：フッ化水素酸-硝酸-過酸化水素による加圧分解（1997年度以前は硝酸-過酸化水素による抽出）

(3) 調査結果

2022年度の重金属等の調査結果を表4-17に、継続調査地点（武豊町役場、碧南市川口町及び西尾市役所一色支所）3地点平均値の経年変化を図4-6に示します。

総水銀、ニッケル及びヒ素については、環境中の有害大気汚染物質による健康リスクの低減を図るための指針となる数値（指針値：総水銀 40ng Hg/m³、ニッケル 25ng Ni/m³、ヒ素 6ng As/m³）を下回っています。

総水銀、ベンゾ[a]ピレン、ヒ素、クロム、ニッケル及びベリリウムの濃度を、2021年度に全国の地方公共団体が実施した調査結果（表4-13）の濃度範囲と比較すると、概ね同程度でした。

表4-17 重金属等調査結果

調査地点	浮遊粉じん ($\mu\text{g}/\text{m}^3$)					総水銀 ($\text{ng Hg}/\text{m}^3$)				
	年平均値	春季	夏季	秋季	冬季	年平均値	春季	夏季	秋季	冬季
武豊町役場	26	23	16	29	36	1.4	1.2	1.4	1.9	1.2
碧南市川口町	41	47	16	32	67	1.7	1.6	1.8	1.7	1.6
西尾市役所一色支所	29	28	22	36	-	1.5	1.3	1.5	1.5	1.6
平均値	32					1.5				

調査地点	ベンゾ[a]ピレン (ng/m^3)					ヒ素 ($\text{ng As}/\text{m}^3$)				
	年平均値	春季	夏季	秋季	冬季	年平均値	春季	夏季	秋季	冬季
武豊町役場	0.22	0.0084	0.33	0.31	0.22	0.78	0.36	0.20	0.96	1.6
碧南市川口町	0.18	0.015	0.29	0.24	0.16	0.90	0.46	0.13	0.71	2.3
西尾市役所一色支所	0.26	0.015	0.41	0.34	-	0.60	0.37	0.24	1.2	-
平均値	0.21					0.78				

調査地点	カドミウム (ng/m^3)					鉛 (ng/m^3)				
	年平均値	春季	夏季	秋季	冬季	年平均値	春季	夏季	秋季	冬季
武豊町役場	0.088	0.058	0.033	0.089	0.17	3.3	1.5	2.3	3.3	6.0
碧南市川口町	0.086	0.059	0.017	0.056	0.21	3.2	1.5	1.2	1.9	8.2
西尾市役所一色支所	0.080	0.047	0.034	0.16	-	2.9	1.9	1.9	4.9	-
平均値	0.085					3.1				

調査地点	亜鉛 (ng/m^3)					クロム (ng/m^3)				
	年平均値	春季	夏季	秋季	冬季	年平均値	春季	夏季	秋季	冬季
武豊町役場	36	24	26	30	64	4.0	2.8	2.0	3.3	7.9
碧南市川口町	35	28	11	28	74	5.8	1.3	1.2	4.6	16
西尾市役所一色支所	51	28	26	99	-	2.8	1.7	1.6	5.1	-
平均値	40					4.3				

調査地点	ニッケル ($\text{ng Ni}/\text{m}^3$)					バナジウム (ng/m^3)				
	年平均値	春季	夏季	秋季	冬季	年平均値	春季	夏季	秋季	冬季
武豊町役場	2.5	1.2*	1.3	1.9	5.6	1.7	1.2	0.43	2.0	3.2
碧南市川口町	3.1	1.0*	0.77	1.8	8.7	2.5	2.1	0.47	1.7	5.7
西尾市役所一色支所	1.7	1.5*	0.95	2.6	-	1.1	0.88	0.66	1.7	-
平均値	2.5					1.8				

調査地点	ベリリウム (ng/m^3)				
	年平均値	春季	夏季	秋季	冬季
武豊町役場	0.0092	<0.008	0.0017*	<0.004	0.023
碧南市川口町	0.022	<0.008	<0.0006	<0.004	0.075
西尾市役所一色支所	0.0059	<0.008	<0.0006	0.009*	-
平均値	0.013				

注1) 調査地点ごとの年平均値の算出は算術平均（検出下限値未満の測定値は検出下限値の1/2を代入）により算出した。

注2) *印は、検出下限値以上、定量下限値未満を示す。



図 4-6 調査地点の平均値の経年変化

4 P R T R における大気環境モニタリング

(1) 目的

大気環境中に排出される量が際だって多い化学物質について、県内の大気環境濃度を把握し、今後の必要な施策を検討するための基礎資料を得る。

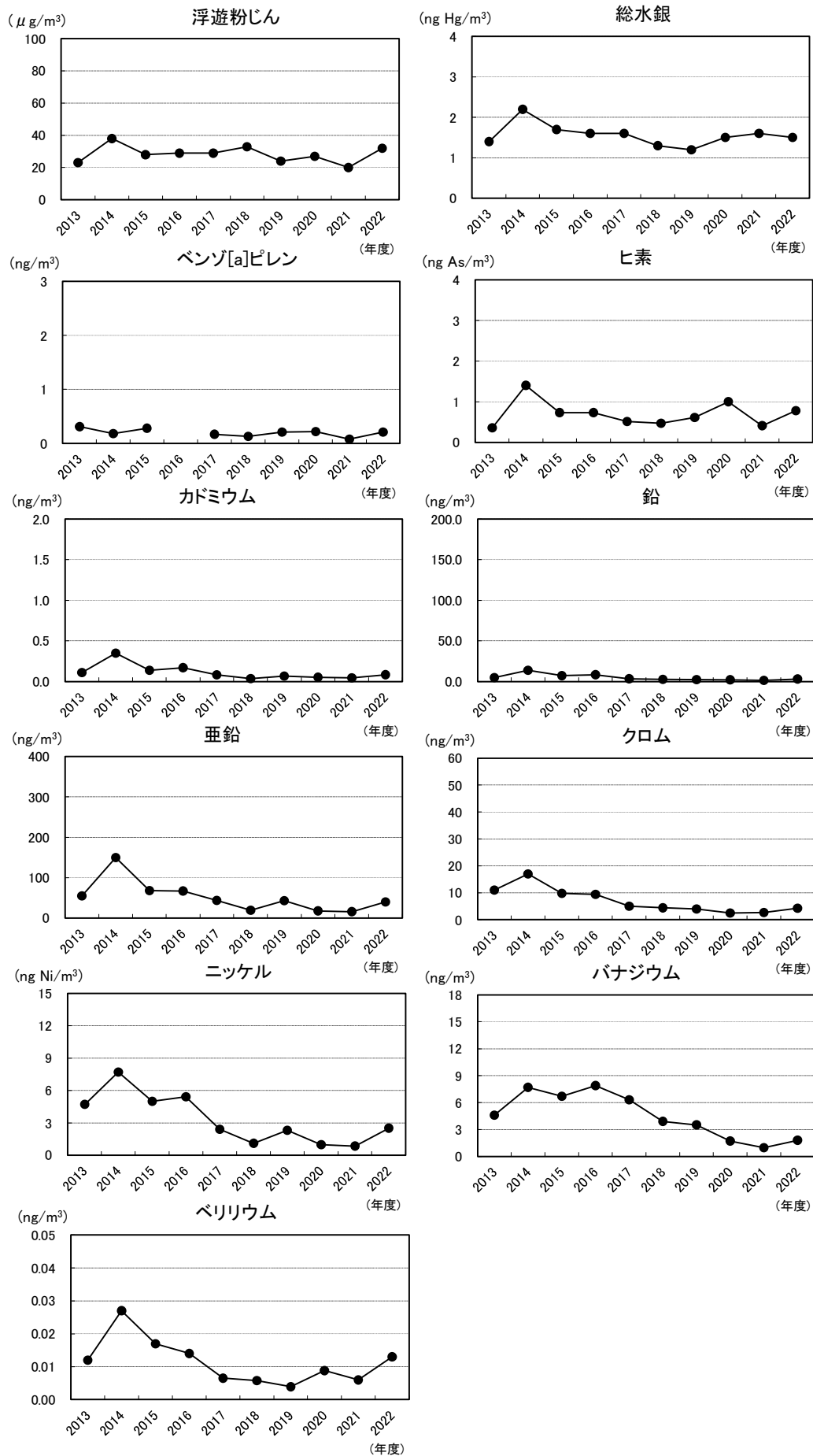
(2) 調査方法

ア 調査対象項目

調査対象項目は、トルエン及び総キシレンの2項目としました。

イ 調査地点及び調査回数

表4-18に示す4地点で調査を実施しました。

表4-18 調査地点及び調査回数

調査地点	所在地	調査回数
小牧高校	小牧市小牧一丁目321	年4回
安城農林高校	安城市池浦町茶筌木1	
東海市名和町	東海市名和町南之山10-13	
稲沢市役所	稲沢市稲府町1	

ウ 調査期間

調査期間は、表4-19のとおりです。

表4-19 調査期間

調査回	調査期間
第1回	2022年5月24日～5月25日
第2回	2022年8月16日～8月17日 (小牧高校は8月17日～8月18日)
第3回	2022年11月8日～11月9日 (安城農林高校は11月9日～11月10日)
第4回	2023年2月7日～2月8日

エ 試料採取方法及び分析方法

試料採取方法及び分析方法は、「有害大気汚染物質等測定方法マニュアル」(環境省)に準拠し、容器採取、低温濃縮、ガスクロマトグラフ質量分析法で分析しました。なお、総キシレンはo-キシレン、m-キシレン及びp-キシレンの濃度を合わせた濃度としました。

(3) 調査結果

2022年度の調査結果を表4-20に示します。

トルエン及び総キシレンともに4地点すべてで検出されました。

表4-20 トルエン及び総キシレンの調査結果

(単位： $\mu\text{g}/\text{m}^3$)

調査対象項目	調査地点	年平均値	第1回	第2回	第3回	第4回
トルエン	小牧高校	7.2	4.5	8.0	7.7	8.4
	安城農林高校	4.6	2.8	1.4	7.0	7.3
	東海市名和町	3.6	2.5	2.0	5.1	5.0
	稲沢市役所	3.7	2.8	1.1	6.0	4.8
	県平均	4.8				
	(2021年度県平均)	(4.1)				

(単位： $\mu\text{g}/\text{m}^3$)

調査対象項目	調査地点	年平均値	第1回	第2回	第3回	第4回
総キシレン	小牧高校	1.9	2.0	1.3	1.6	2.7
	安城農林高校	1.8	1.4	0.41	2.8	2.4
	東海市名和町	1.6	1.2	1.0	2.2	2.2
	稲沢市役所	1.1	0.97	0.42	1.5	1.7
	県平均	1.6				
	(2021年度県平均)	(1.3)				

(参考)



図4-7 トルエン及び総キシレンの県平均値の経年変化

5 アスベスト大気環境調査

(1) 目的

県内におけるアスベストの大気環境濃度を調査し、この物質による汚染の実態を把握するとともに、当該物質による人体への影響を未然に防止するための基礎資料を得る。

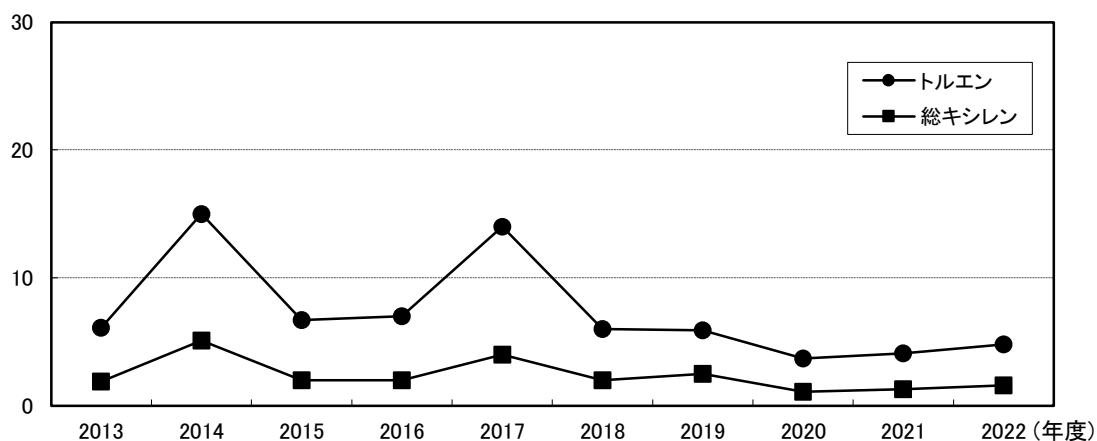
(2) 調査方法

ア 調査地点及び調査回数

表4-21、図4-8に示す8地点で調査を実施しました。

表4-21 調査地点及び調査回数

調査地点	所在地	調査回数
東海市横須賀小学校	東海市高横須賀町大塚36	年2回
豊川市役所	豊川市金屋西町三丁目11	
田原市童浦小学校	田原市浦町西側85-1	
津島市埋田町	津島市埋田町二丁目123-1	
稲沢市役所	稲沢市稲府町1	
小牧高校	小牧市小牧一丁目321	
半田市東洋町	半田市東洋町一丁目3-6	
安城農林高校	安城市池浦町茶筌木1	



図 4-8 アスベスト大気環境調査地点位置図

イ 試料採取方法及び分析方法

アスベストの採取は、平日昼間に採じん面φ47mmのセルロースエステル製メンブランフィルターを使用し、吸引ポンプにより流量約10L/minで大気を4時間連続吸引して行いました。

また、アスベストの分析は、アスベストモニタリングマニュアル第4.2版（環境省 2022（令和4）年3月）に基づき分析走査電子顕微鏡法で行いました。

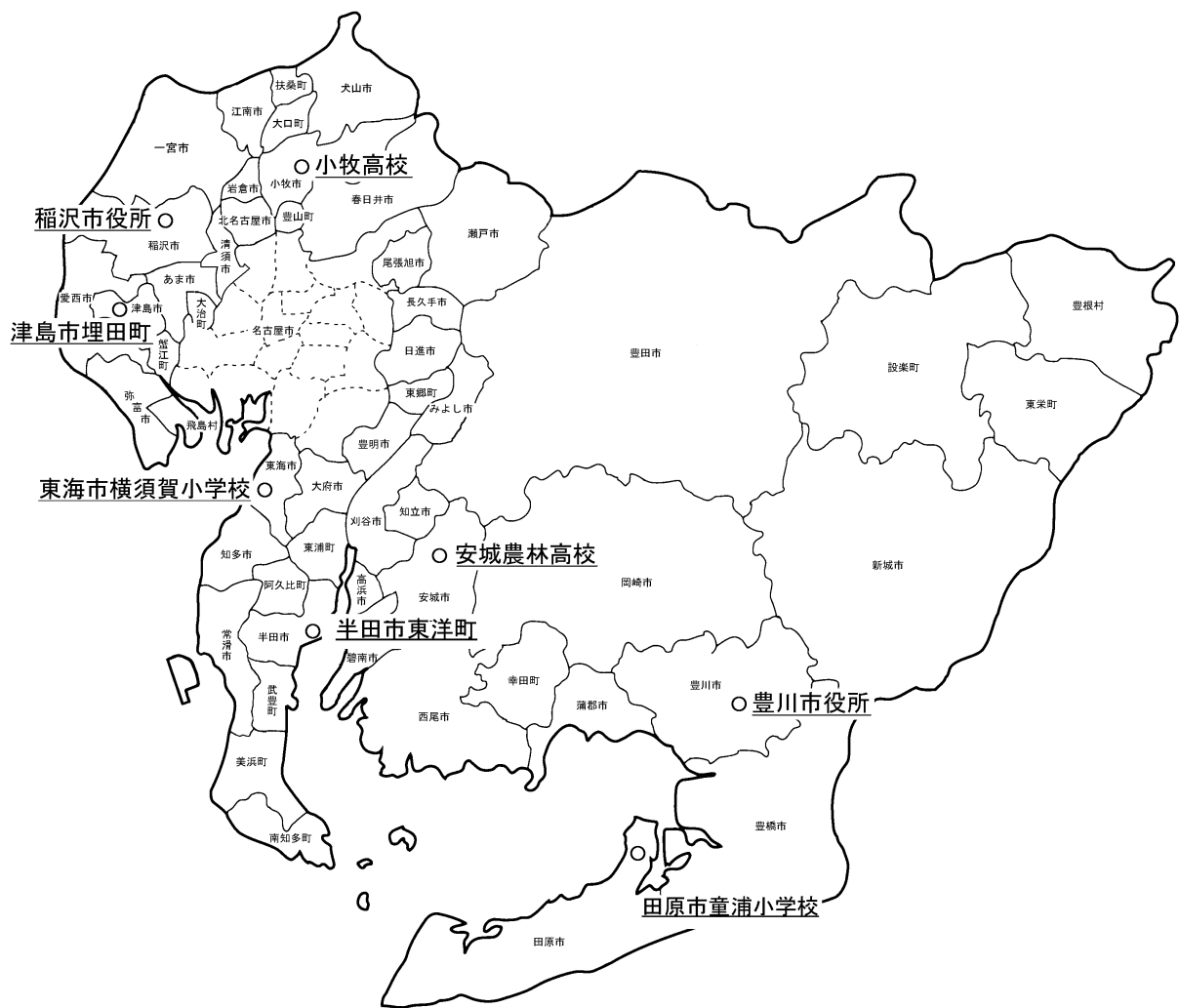
(3) 調査結果

2022年度の調査結果を表4-22に示します。

全ての測定地点で、アスベスト大気環境測定において目安とされる濃度（1f/L以下）を下回っています。

表4-22 アスベスト調査結果

〔一般環境調査〕

調査地点	調査日	調査結果（f/L）
東海市横須賀小学校	夏季（2022年8月22日～8月24日）	< 0.097
	冬季（2022年12月5日～12月7日）	< 0.097
豊川市役所	夏季（2022年7月25日～7月28日）	< 0.097
	冬季（2022年11月14日～11月16日）	0.097
田原市童浦小学校	夏季（2022年7月25日～7月28日）	< 0.097
	冬季（2022年11月14日～11月16日）	0.15
津島市埋田町	夏季（2022年8月1日～8月3日）	0.097
	冬季（2022年11月28日～11月30日）	0.097
稲沢市役所	夏季（2022年8月1日～8月3日）	< 0.097
	冬季（2022年11月28日～11月30日）	< 0.097
小牧高校	夏季（2022年8月1日～8月3日）	0.097
	冬季（2022年11月28日～11月30日）	< 0.097
半田市東洋町	夏季（2022年8月22日～8月24日）	< 0.097
	冬季（2022年12月5日～12月8日）	< 0.097
安城農林高校	夏季（2022年8月22日～8月24日）	0.097
	冬季（2022年12月5日～12月7日）	< 0.097

第 5 章

フロン類等環境調査

第5章 フロン類等環境調査

1 目的

オゾン層の破壊、温室効果ガスとなるフロン類等について、環境中の濃度の測定を行い、実態を把握するとともに、オゾン層保護のための対策に必要な基礎資料を得る。

2 調査方法

(1) 調査地点

図5-1に示す次の3地点で調査を実施しました。

- ① 豊川市役所 [豊川市金屋西町三丁目11] : 以下、「豊川市」とする。
- ② 小牧高校 [小牧市小牧一丁目321] : 以下、「小牧市」とする。
- ③ 安城農林高校 [安城市池浦町茶筌木1] : 以下、「安城市」とする。



図5-1 調査地点

(2) 調査項目

表5-1に示す8項目について調査を実施しました。

表5-1 調査項目

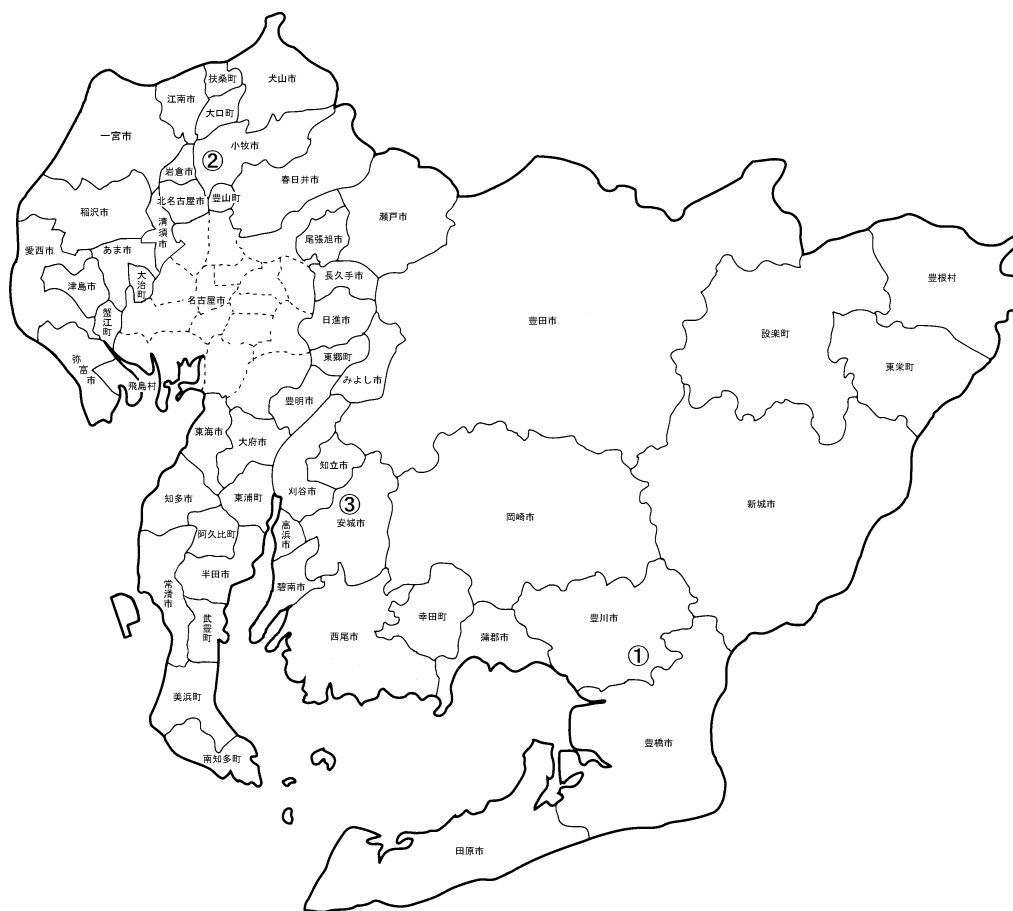
調査地点	調査対象項目	HFC-134a	CFC-11 CFC-12 CFC-113	HCFC-22 HCFC-141b	四塩化炭素 1,1,1-トリクロロエタン
	性質				
	温室効果ガス				
	オゾン層破壊物質				
豊川市		○	○	○	○
小牧市		○	○	○	○
安城市		○	○	○	○

(3) 調査期間

調査期間は表5-2のとおりです。

表5-2 調査期間

調査時期	調査日
第1回(春季)	2022年5月24日～5月25日
第2回(夏季)	2022年8月16日～8月17日 (小牧市は8月17日～8月18日)
第3回(秋季)	2022年11月8日～11月9日 (安城市は11月9日～11月10日)
第4回(冬季)	2023年2月7日～2月8日

(4) 試料採取方法及び分析方法

調査項目ごとの試料採取方法及び分析方法を表5-3に示します。

表5-3 試料採取方法及び分析方法

調査項目	試料採取方法	分析方法
HFC-134a	キャニスターにより試料を採取	ガスクロマトグラフ質量分析装置により測定
CFC-11、CFC-12、 CFC-113		
HCFC-22 HCFC-141b		
四塩化炭素		
1,1,1-トリクロロエタン		

3 調査結果

各調査項目の結果を表5-4に示します。

HFC-134a 濃度の年平均値の県平均は 0.17ppb であり、2021 年度から 0.01ppb 増加していました。

フロンの年平均値の県平均は CFC-11 濃度が 0.22ppb 、CFC-12 濃度が 0.50ppb 、CFC-113 濃度が 0.063ppb であり、2021 年度と比べて CFC-11 濃度は 0.01ppb 減少、CFC-12 濃度は横ばい、CFC-113 濃度は 0.002ppb 減少しました。

HCFC-22 濃度及び HCFC-141b 濃度の年平均値の県平均はそれぞれ 0.28ppb、0.023ppb であり、2021 年度と比べ HCFC-22 濃度は 0.01ppb 減少、HCFC-141b 濃度は 0.002ppb 減少しました。

四塩化炭素濃度の年平均値の県平均は 0.090ppb であり、2021 年度と比べ 0.01ppb 減少しました。

1,1,1-トリクロロエタン濃度の年平均値の県平均は 0.0009ppb と示していますが、すべての測定結果が検出下限値未満であることから計算上の結果です。近年は定量下限値未満程度まで減少しています。

表5-4 フロン類等の調査結果(1)

調査地点	HFC-134a (ppb)				
	年平均値	第1回	第2回	第3回	第4回
豊川市	0.16	0.16	0.14	0.15	0.21
小牧市	0.18	0.17	0.18	0.18	0.18
安城市	0.18	0.18	0.14	0.20	0.18
県平均	0.17	/			
(川崎市)注	0.17				
(北海道)注	0.14				

(注) 調査地点ごとの年平均値の算出は算術平均(検出下限値未満の測定値は、検出下限値の 1/2 を代入)により算出した。

川崎市のデータは 2022 年 3 月～2023 年 2 月の中央値。

北海道のデータは 2022 年 8 月、2022 年 12 月の平均値。

「令和 4 年度オゾン層等の監視結果に関する年次報告書」(環境省)

表5-4 フロン類等の調査結果(2)

調査地点	CFC-11 (ppb)					CFC-12 (ppb)						
	年平均値	第1回	第2回	第3回	第4回	年平均値	第1回	第2回	第3回	第4回		
豊川市	0.22	0.22	0.18	0.26	0.23	0.50	0.51	0.47	0.53	0.50		
小牧市	0.22	0.22	0.19	0.25	0.22	0.49	0.49	0.47	0.52	0.49		
安城市	0.22	0.22	0.18	0.26	0.23	0.50	0.50	0.47	0.55	0.49		
県平均	0.22	/					0.50	/				
(川崎市) ^{注1}	0.23						0.52					
(北海道) ^{注1}	0.22						0.50					

調査地点	CFC-113 (ppb)					
	年平均値	第1回	第2回	第3回	第4回	
豊川市	0.062	0.067*	0.061	0.057*	0.063	
小牧市	0.063	0.067*	0.063	0.061*	0.062	
安城市	0.063	0.066*	0.061	0.064*	0.062	
県平均	0.063	/				
(北海道) ^{注1}	0.070					

調査地点	HCFC-22 (ppb)					HCFC-141b (ppb)						
	年平均値	第1回	第2回	第3回	第4回	年平均値	第1回	第2回	第3回	第4回		
豊川市	0.27	0.27*	0.26*	0.25*	0.31	0.020	0.023	0.015	0.021	0.020		
小牧市	0.29	0.28*	0.32*	0.30*	0.26	0.024	0.026	0.021	0.026	0.021		
安城市	0.29	0.29*	0.27*	0.35	0.25	0.026	0.026	0.019	0.039	0.020		
県平均	0.28	/					0.023	/				
(川崎市) ^{注1}	0.31						0.040					
(北海道) ^{注1}	0.27						0.028					

調査地点	四塩化炭素 (ppb)					1,1,1-トリクロロエタン (ppb)						
	年平均値	第1回	第2回	第3回	第4回	年平均値	第1回	第2回	第3回	第4回		
豊川市	0.092	0.095	0.076	0.11	0.088	0.0009	<0.0014	<0.0009	<0.0003	<0.0011		
小牧市	0.090	0.097	0.081	0.10	0.082	0.0010	<0.0014	<0.0010	<0.0003	<0.0011		
安城市	0.089	0.094	0.076	0.10	0.086	0.0009	<0.0014	<0.0009	<0.0003	<0.0011		
県平均	0.090	/					0.0009	/				
(北海道) ^{注1}	0.077						0.0012					

(注1) 調査地点ごとの年平均値の算出は算術平均(検出下限値未満の測定値は、検出下限値の1/2を代入)により算出した。

川崎市のデータは2022年3月～2023年2月の中央値。

北海道のデータは2022年8月、2022年12月の平均値。

「令和4年度オゾン層等の監視結果に関する年次報告書」(環境省)

(注2)*印は、検出下限値以上、定量下限未満を示す。

2022年度の調査項目ごとの年平均値の経年変化を表5-5及び図5-2に示します。

表5-5 フロン類等の年平均値の経年変化

項目 \ 年度	2013	2014	2015	2016	2017	2018	2019	2020	2021	2022
HFC-134a (ppb)	0.14	0.19	0.18	0.15	0.18	0.15	0.14	0.16	0.16	0.17
CFC-11 (ppb)	0.28	0.27	0.27	0.26	0.28	0.24	0.23	0.24	0.23	0.22
CFC-12 (ppb)	0.56	0.58	0.61	0.60	0.70	0.59	0.53	0.52	0.50	0.50
CFC-113 (ppb)	0.085	0.079	0.075	0.073	0.078	0.070	0.062	0.068	0.065	0.063
HCFC-22 (ppb)	0.38	0.42	0.40	0.37	0.37	0.30	0.30	0.30	0.29	0.28
HCFC-141b (ppb)	0.046	0.039	0.034	0.031	0.032	0.027	0.016	0.027	0.025	0.023
四塩化炭素 (ppb)	0.11	0.10	0.084	0.079	0.095	0.081	0.087	0.12	0.10	0.090
1,1,1-トリクロロエタン (ppb)	0.021	0.003	0.003	0.003	0.002	0.0032	0.003	0.003	0.002	0.0009



図5-2 フロン類等の年平均値の経年変化 (1)



図5-2 フロン類等の年平均値の経年変化(2)

第 6 章

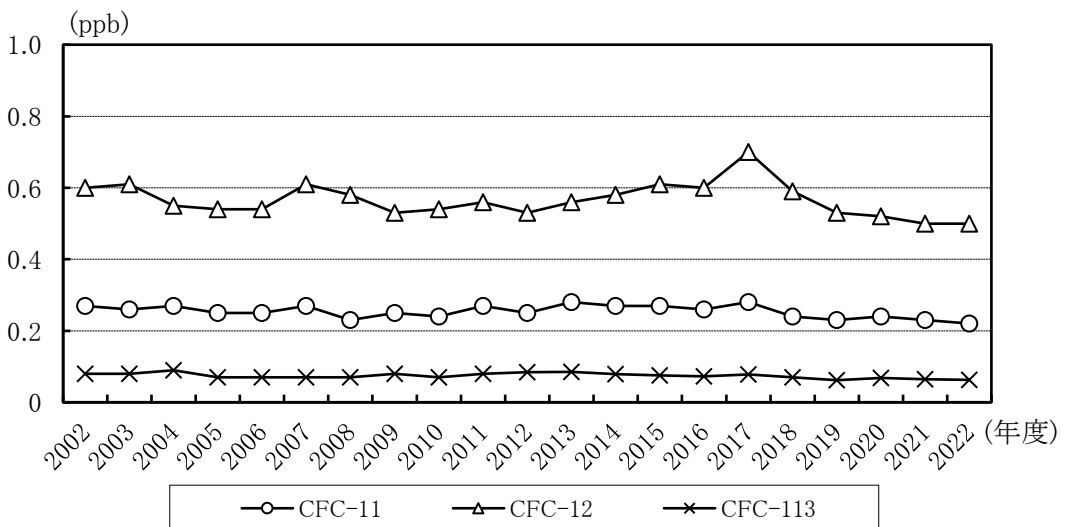
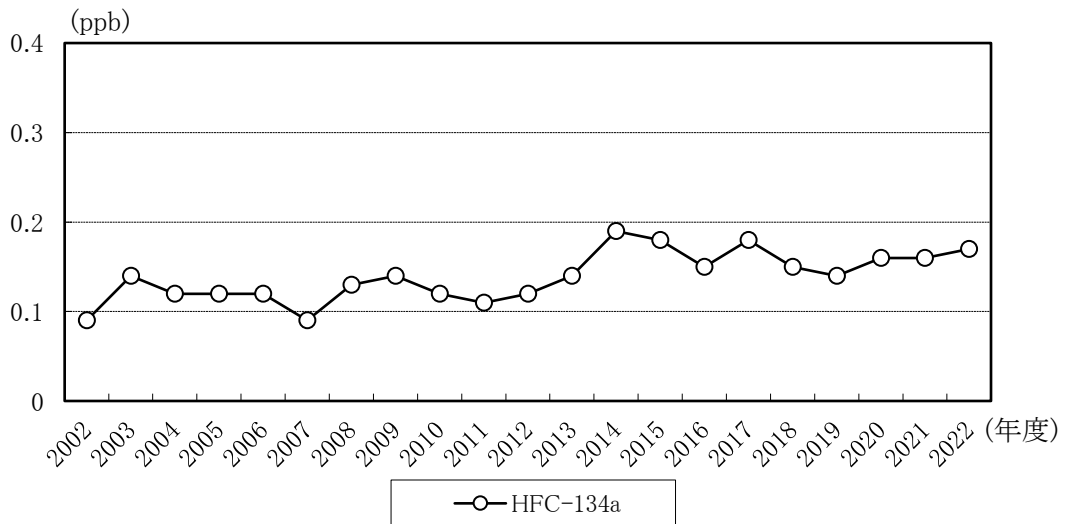
酸性雨実態調査

第6章 酸性雨実態調査

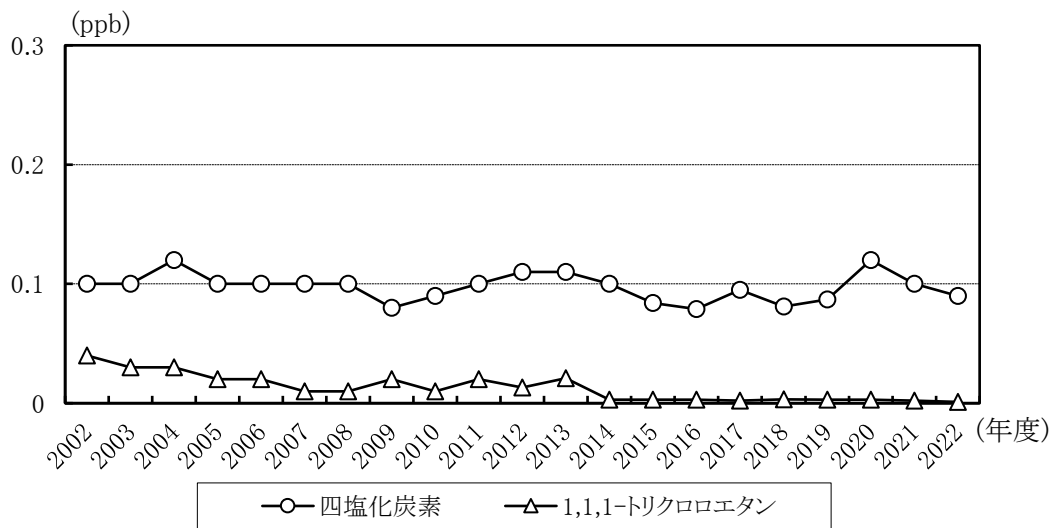
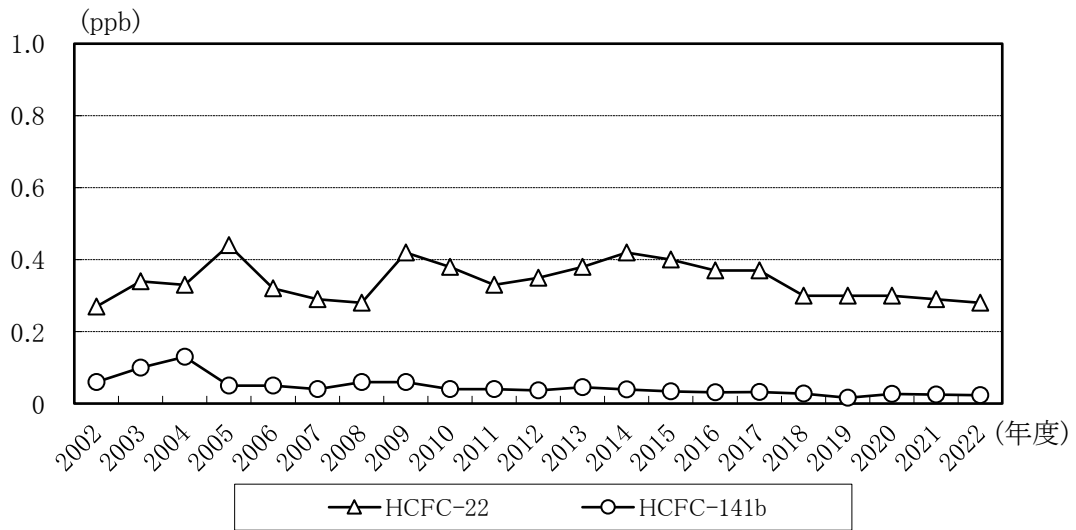
1 目的

湿性沈着物及び乾性沈着物について、pH及び各種成分等の分析を行い、県内の酸性雨（酸性沈着物）の実態を把握するとともに、これらの対策に必要な基礎資料を得る。

2 湿性沈着物調査

(1) 調査方法

ア 調査地点

図6-1に示す次の4地点で調査を実施しました。

- ① 海部県民事務所 [津島市西柳原町一丁目14] : 以下、「津島」とする。
- ② 知多県民事務所 [半田市出口町一丁目36] : 以下、「半田」とする。
- ③ 西三河県民事務所 [岡崎市明大寺本町一丁目4] : 以下、「岡崎」とする。
- ④ 環境調査センター東三河支所 [豊橋市富本町字国隠20-8] : 以下、「豊橋」とする。



図6-1 調査地点

イ 調査項目及び分析方法

調査項目及び分析方法は表 6 - 1 のとおりです。

表 6 - 1 調査項目及び分析方法

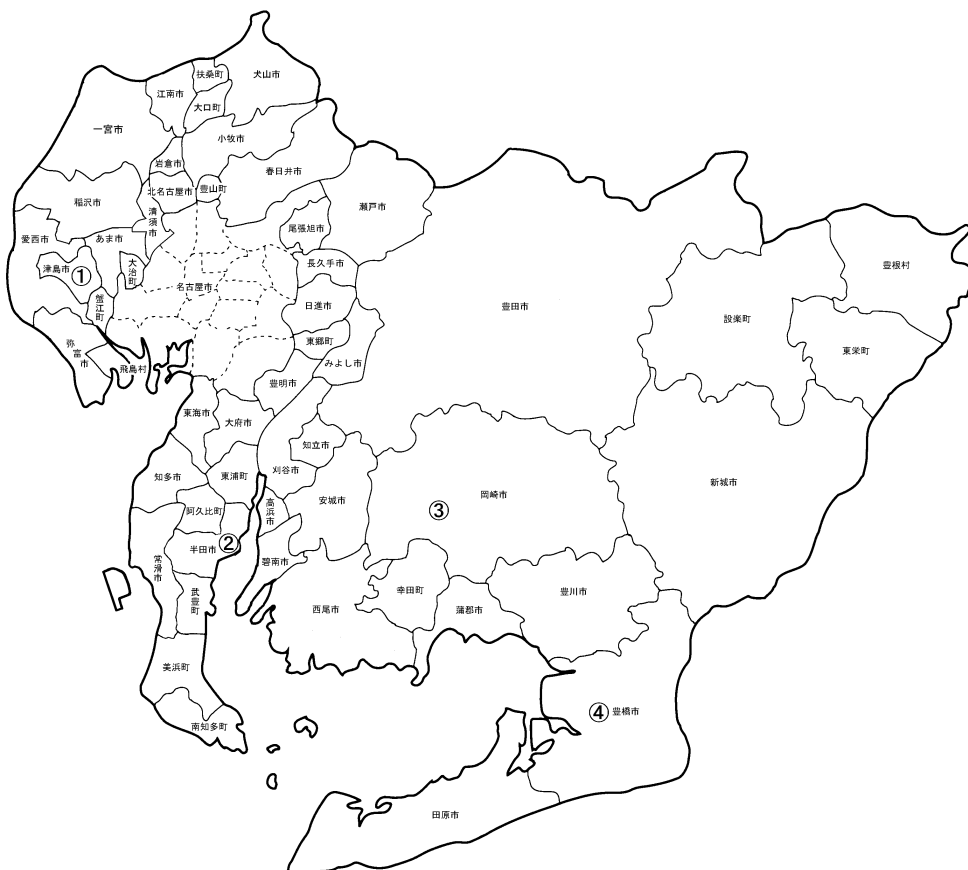
調査項目	分析方法	調査項目	分析方法
pH	ガラス電極法	アンモニウムイオン (NH ₄ ⁺)	イオンクロマトグラフ法
電気伝導率 (EC)	電気伝導率計法	ナトリウムイオン (Na ⁺)	
硫酸イオン (SO ₄ ²⁻)	イオンクロマトグラフ法	カリウムイオン (K ⁺)	
硝酸イオン (NO ₃ ⁻)		カルシウムイオン (Ca ²⁺)	
塩化物イオン (Cl ⁻)		マグネシウムイオン (Mg ²⁺)	

(注) 分析方法は、湿性沈着モニタリング手引き書 (第 2 版) (平成 13 年 3 月 環境省) に準拠した。

ウ 調査期間

2022 年 3 月 28 日から 2023 年 3 月 27 日まで

エ 試料採取方法

試料の採取に当たっては、図 6 - 2 に示す降雨時開放型捕集装置を用い、約 1 週間毎に降雨の全量を採取しました。

降雨時開放型捕集装置は、感雨センサーにより、降雨時は湿性沈着物採取用の受水部が開き、非降雨時は受水部が閉じる自動開閉方式となっているため、非降雨時における乾性沈着の影響を受けないものです。

また、2004 年度調査より、2003 年度以前の調査で採用していた各降雨の全量を採取する方法から、原則、1 週間 (7 日) 毎に降雨の全量を採取する方法へ変更しました。



図 6 - 2 降雨時開放型捕集装置

(2) 調査結果

ア 試料採取状況

2022年度に採取した総検体数は118検体で、その内訳は、津島：16検体、半田：41検体、岡崎：40検体及び豊橋：21検体でした。

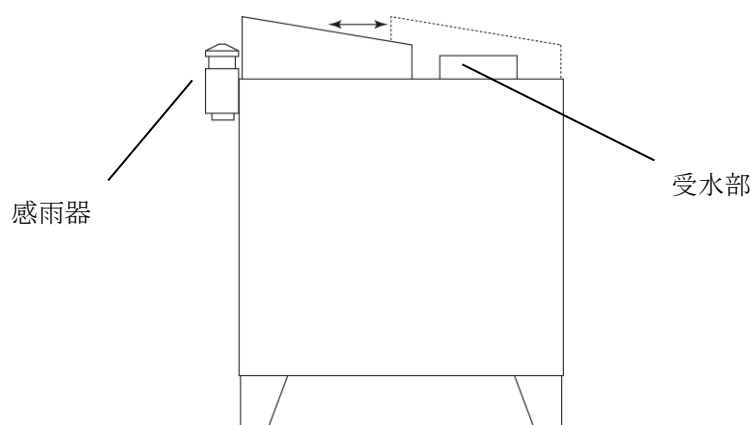
イ 年間降水量及びpH、EC、成分別濃度の年平均値

年間降水量及び降水のpH、EC、各イオン濃度（モル濃度で表す。以下同じ。）の年平均値は表6-2のとおりです。

pHの平均値はH⁺濃度の降水量の重みつき平均値のpH換算値を、ECと各イオン濃度の平均値は降水量の重みつき平均値を算出しています（全県平均も同様に算出。）。

表6-2 年間降水量及びpH、EC、成分別濃度の年平均値

項目	単位	津島	半田	岡崎	豊橋	全県平均	2021年度 全県平均
降水量	mm/年	-	1550.0	(1400.4)	(708.7)		
pH	-	-	5.50	(5.27)	(5.63)	5.41	5.39
EC	mS/m	-	1.06	(0.67)	(0.88)	0.87	0.97
SO ₄ ²⁻	μmol/L	-	11.0	(5.5)	(7.0)	8.1	8.3
nss-SO ₄ ²⁻		-	9.8	(4.9)	(5.8)	7.1	7.0
NO ₃ ⁻		-	13.4	(9.8)	(11.8)	11.7	11.4
Cl ⁻		-	26.6	(15.6)	(24.1)	21.9	29.5
NH ₄ ⁺		-	34.8	(10.5)	(15.5)	21.8	15.7
Na ⁺		-	20.0	(10.9)	(19.7)	16.5	22.6
K ⁺		-	0.6	(0.3)	(1.3)	0.7	1.3
Ca ²⁺		-	5.1	(2.1)	(5.2)	4.0	3.7
nss-Ca ²⁺		-	4.7	(1.9)	(4.8)	3.6	3.2
Mg ²⁺		-	3.1	(1.7)	(3.3)	2.6	4.1

(注1) 津島は年間を通して採取装置の故障及び不良のため、年平均値は算出していない。

岡崎及び豊橋は採取装置故障で測定日数が対象日数の80%未満であるため、参考値である。

(注2) 降水量は試料体積を捕集面積で割り算出した。

(注3) 電気伝導率（EC）は、電気抵抗率の逆数で単位は「mS(ミリジーメンス)/m(メートル)」で表す。

(注4) 非海塩性硫酸イオン濃度 [nss-SO₄²⁻]及び非海塩性カルシウムイオン濃度[nss-Ca²⁺]は、以下の方法で算出した。

$$[nss-SO_4^{2-}] = [SO_4^{2-}] - (28.23 \div 468.3) \times [Na^+] = [SO_4^{2-}] - 0.06028 \times [Na^+]$$

$$[nss-Ca^{2+}] = [Ca^{2+}] - (10.12 \div 468.3) \times [Na^+] = [Ca^{2+}] - 0.02161 \times [Na^+]$$

（海水中の濃度をNa⁺：468.3mmol/L, SO₄²⁻：28.23mmol/L, Ca²⁺：10.12mmol/Lとする。気象庁編：海洋観測指針，第1部，財団法人気象業務支援センター，p31(1999)）

(7) pH

pH の地点別年平均値の範囲は 5.27(岡崎)～5.63(豊橋)でした。

これらの値は、環境省が公表した「令和3年度酸性雨調査結果」の地点別平均値の範囲(4.80～5.25)及び全国平均値(5.07)より高い値でした。

pH の年平均値の経年変化は図6-3のとおりです。

また、pH を 0.5 きざみに区切った分布状況は図6-4のとおりです。

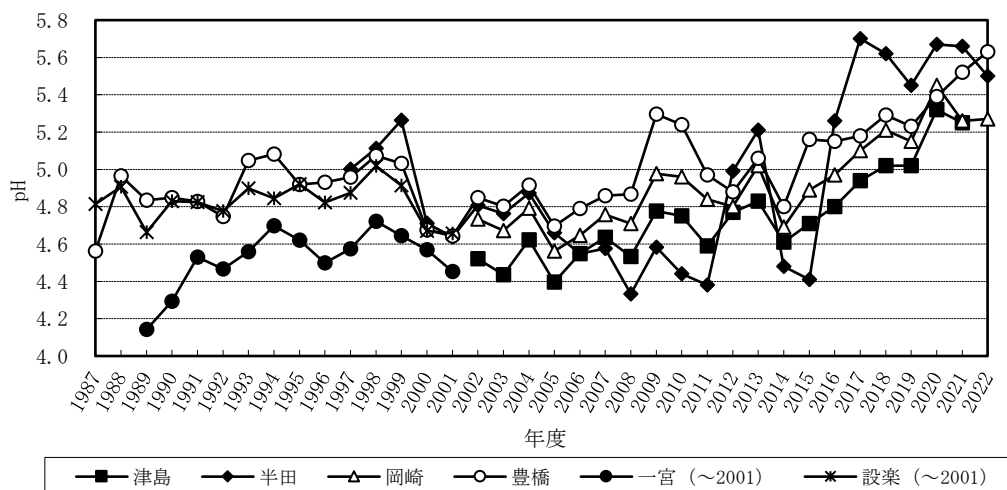

(注) 2022年度の津島は、年間を通して採取装置の故障及び不良のため、年平均値は算出していない。
2022年度の岡崎及び豊橋は採取装置故障で測定日数が対象日数の80%未満であるため、参考値である。

図6-3 pHの年平均値の経年変化

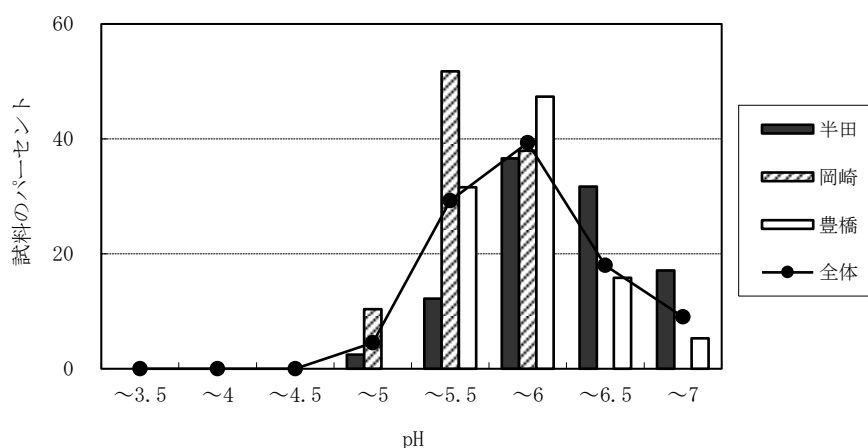

(注) 津島は年間を通して採取装置の故障及び不良のため、年平均値は算出していない。
岡崎及び豊橋は採取装置故障で測定日数が対象日数の80%未満であるため、参考値である。

図6-4 pHの分布状況

(イ) 電気伝導率 (EC)

地点別年平均値の範囲は、0.67 (岡崎)～1.06(半田)mS/mでした。

(ウ) 陰イオン

陰イオンの地点別年平均値の範囲は、次のとおりです。

SO_4^{2-} : 5.5 (岡崎) ～ 11.0 (半田) $\mu\text{mol/L}$

nss- SO_4^{2-} : 4.9 (岡崎) ～ 9.8 (半田) $\mu\text{mol/L}$

NO_3^- : 9.8 (岡崎) ～ 13.4 (半田) $\mu\text{mol/L}$

Cl^- : 15.6 (岡崎) ～ 26.6 (半田) $\mu\text{mol/L}$

Cl^- は海水の主要成分であり、海に近い半田及び豊橋で高めの値でした。

(エ) 陽イオン

陽イオンの地点別年平均値の範囲は、次のとおりです。

NH_4^+ : 10.5 (岡崎) ～ 34.8 (半田) $\mu\text{mol/L}$

Na^+ : 10.9 (岡崎) ～ 20.0 (半田) $\mu\text{mol/L}$

K^+ : 0.3 (岡崎) ～ 1.3 (豊橋) $\mu\text{mol/L}$

Ca^{2+} : 2.1 (岡崎) ～ 5.2 (豊橋) $\mu\text{mol/L}$

nss- Ca^{2+} : 1.9 (岡崎) ～ 4.8 (豊橋) $\mu\text{mol/L}$

Mg^{2+} : 1.7 (岡崎) ～ 3.3 (豊橋) $\mu\text{mol/L}$

Na^+ は海水の主要成分であり、海に近い半田及び豊橋で高めの値でした。

(オ) イオン成分組成

イオン成分の地点別平均濃度についての当量組成は、図6-5のとおりです。

半田は陽イオンが陰イオンに比べてやや多く、その他の地点については、陰イオンと陽イオンのバランスが取れていました。

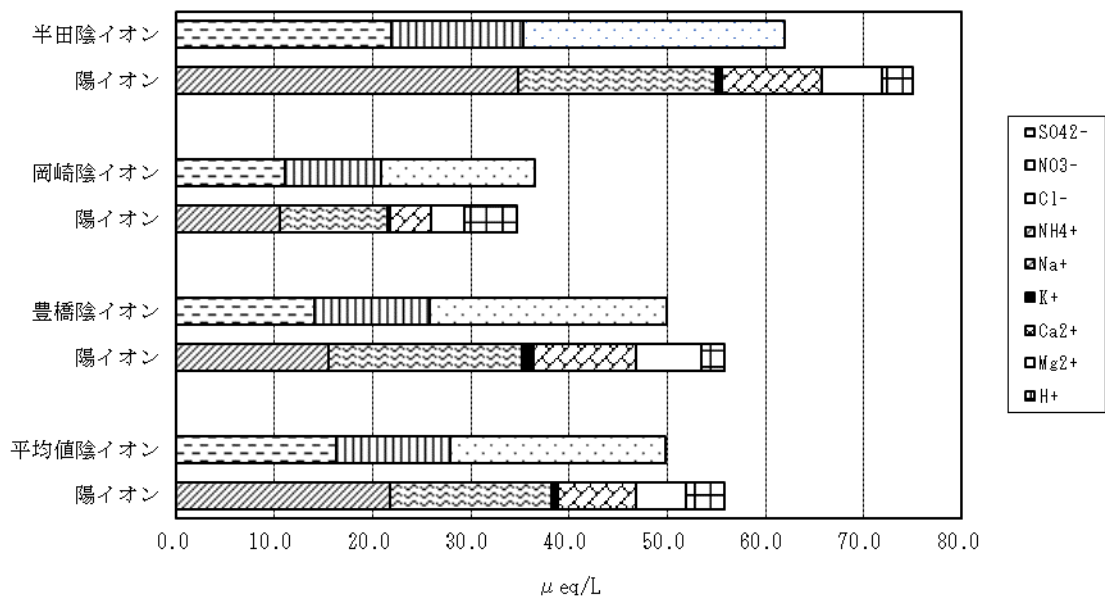

(注1) eq : 等量の単位
 (注2) 津島は年間を通して採取装置の故障及び不良のため、年平均値は算出していません。
 岡崎及び豊橋は採取装置故障で測定日数が対象日数の80%未満であるため、参考値である。

図6-5 イオン成分組成

(カ) イオン成分の年間沈着量

2022年度の降水量及びイオン成分濃度から、各イオン成分が湿性沈着物として1年間に1m²当たり沈着した量を求めたものを、表6-3及び図6-6に示します。また、図6-7に年間降水量と全イオンの湿性沈着量の関係を示します。

各地点の年間湿性沈着量は、半田が最も多く、豊橋が最も少なくなりました。陰イオンの湿性沈着量をみると、半田で最も多く、次いで岡崎、豊橋の順でした。陽イオンについてみると、NH₄⁺、Na⁺、Ca²⁺及びMg²⁺は半田が最も多くなりました。

年間降水量は半田が最も多く、次いで岡崎、豊橋の順でした。

表6-3 イオン成分の年間沈着量 (湿性沈着物)

(単位 : mmol/m²・年)

項目	津島	半田	岡崎	豊橋	全県平均	2021年度 全県平均
SO ₄ ²⁻	-	17.0	(8.3)	(5.8)	10.4	14.3
nss-SO ₄ ²⁻	-	15.2	(7.4)	(4.8)	9.1	12.0
NO ₃ ⁻	-	20.8	(14.7)	(9.9)	15.1	19.5
Cl ⁻	-	41.2	(23.4)	(20.1)	28.3	50.6
NH ₄ ⁺	-	53.9	(15.8)	(12.9)	27.6	27.1
Na ⁺	-	31.0	(16.4)	(16.5)	21.3	38.8
K ⁺	-	0.9	(0.5)	(1.1)	0.8	2.3
Ca ²⁺	-	7.9	(3.2)	(4.3)	5.1	6.3
nss-Ca ²⁺	-	7.3	(2.9)	(4.0)	4.7	5.5
Mg ²⁺	-	4.8	(2.6)	(2.8)	3.4	7.0
H ⁺	-	5.0	(8.1)	(1.9)	5.0	7.0

(注) 津島は年間を通して採取装置の故障及び不良のため、年平均値は算出していません。
 岡崎及び豊橋は採取装置故障で測定日数が対象日数の80%未満であるため、参考値である。

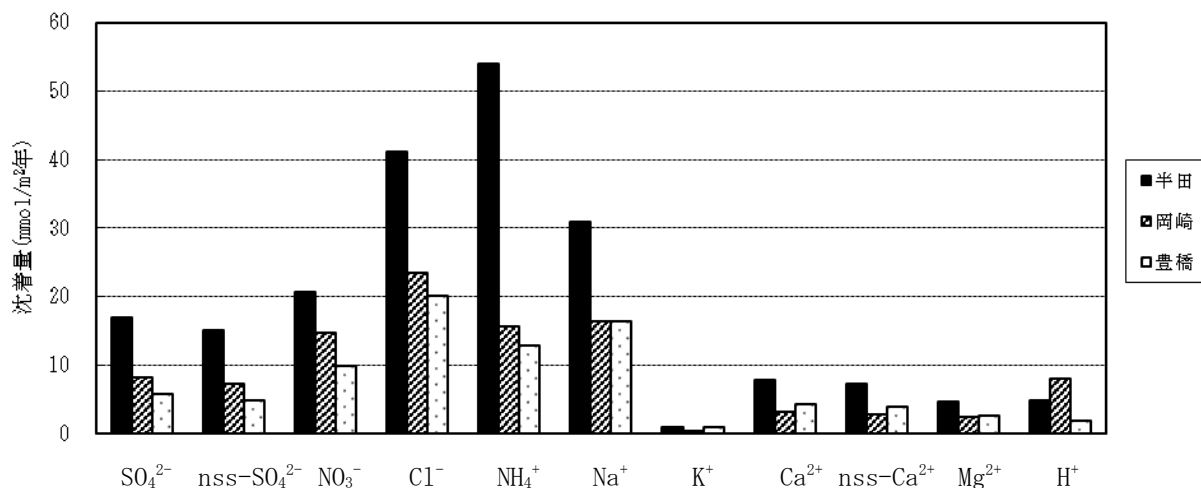

(注) 津島は年間を通して採取装置の故障及び不良のため、年平均値は算出していません。
 岡崎及び豊橋は採取装置故障で測定日数が対象日数の80%未満であるため、参考値です。

図 6 - 6 イオン成分の年間沈着量 (湿性沈着物)

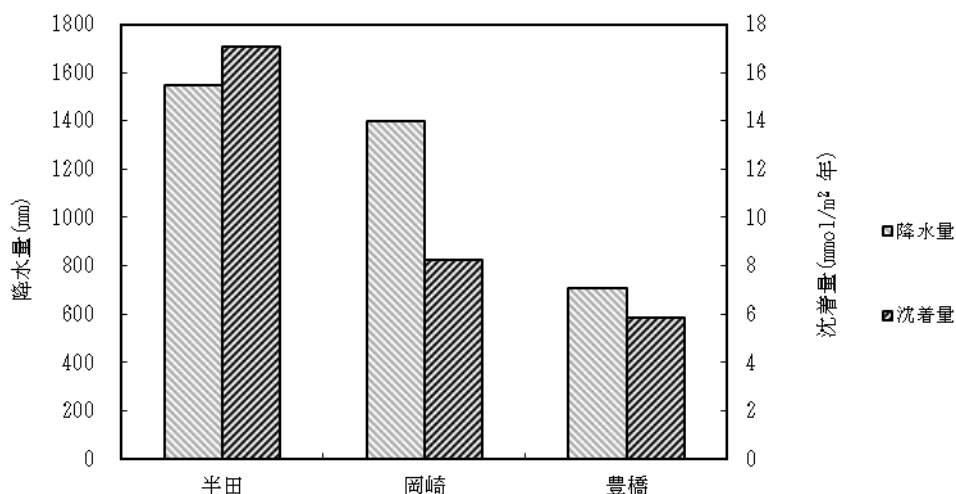

(注) 津島は年間を通して採取装置の故障及び不良のため、年平均値は算出していません。
 岡崎及び豊橋は採取装置故障で測定日数が対象日数の80%未満であるため、参考値です。

図 6 - 7 年間降水量と年間湿性沈着量の関係

3 乾性沈着物調査結果

(1) 調査方法

ア 調査地点

環境調査センター東三河支所 [豊橋市富本町字国隠 20-8]

イ 調査項目及び分析方法

調査項目及び分析方法は表 6-4 のとおりです。

表 6-4 調査項目及び分析方法

区 分	調 査 項 目	分 析 方 法
ガス成分	SO ₂ (SO ₄ ²⁻) 注、HNO ₃ (NO ₃ ⁻) 注、 HCl (Cl ⁻) 注、NH ₃ (NH ₄ ⁺) 注	湿性沈着物調査と同じ
エアロゾル成分	SO ₄ ²⁻ 、NO ₃ ⁻ 、Cl ⁻ 、NH ₄ ⁺ 、Na ⁺ 、 K ⁺ 、Ca ²⁺ 、Mg ²⁺	

(注) ガス成分については、処理を行い () 内の成分として分析した。

ウ 調査期間

2022年3月28日から2023年3月27日まで

エ 試料採取方法

環境省や全国環境研協議会酸性雨広域大気汚染調査研究部会で採用しているフィルターパック法による調査を行いました。詳細については全国環境研協議会酸性雨広域大気汚染調査研究部会第6次酸性雨全国調査実施要領に従いました。

フィルターパックの構成は以下のとおりとし、毎分2Lの吸引速度で連続採取を行い、1週間単位での採取を行いました。

- ・ I0段：石英繊維のドーナツ型ろ紙：エアロゾル成分（粗大粒子）を採取
- ・ F0段：PTFEろ紙（口径0.8μm）：エアロゾル成分（PM_{2.5}）を採取
- ・ F1段：ポリアミドろ紙：HNO₃、HCl、SO₂及びNH₃ガスの一部を採取
- ・ F2段：6%K₂CO₃+2%グリセリン含浸セルロースろ紙：F1段で採取されなかったSO₂及びHClガスなどを採取
- ・ F3段：5%リン酸+2%グリセリン含浸セルロースろ紙：F1段で採取されなかったNH₃ガスを採取

採取装置の概略図を図6-8に示します。



図6—8 乾性沈着物採取装置

(2) 調査結果

ア 試料採取状況

2022年度に採取した総検体数は52検体でした。

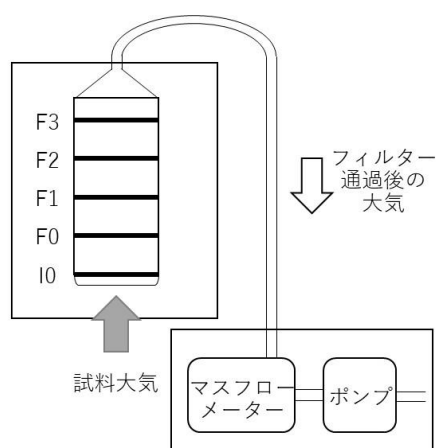
イ 分析結果

乾性沈着のガス成分及びエアロゾル成分の分析結果（モル濃度で表す。以下同じ。）を月ごとに平均し、その最大値、最小値及び年平均値を求めました。その結果は表6—5のとおりです。

表 6 - 5 乾性沈着のガス成分及びエアロゾル成分

[ガス成分] (nmol/m³)

	SO ₂	HNO ₃	HCl	NH ₃
年平均値	16.0	12.9	18.0	150
最大値	23.8	22.3	31.9	224
最小値	5.78	4.60	6.47	66.1

(注) 年平均値は各月の測定日数を加重して求めた。

[エアロゾル成分] (粗大粒子+PM_{2.5}) (nmol/m³)

		SO ₄ ²⁻	NO ₃ ⁻	Cl ⁻	NH ₄ ⁺	Na ⁺	K ⁺	Ca ²⁺	Mg ²⁺
年平均値	Total	22.9	28.9	22.4	44.8	34.4	3.20	7.13	6.41
	粗大粒子	4.09	21.1	21.1	5.52	29.5	1.42	6.03	5.21
	PM _{2.5}	18.8	8.01	1.80	38.8	5.46	1.69	1.27	1.29
最大値	Total	38.4	49.2	50.5	78.5	68.3	5.71	10.9	11.4
	粗大粒子	5.75	36.9	47.8	9.05	58.6	2.98	9.77	9.79
	PM _{2.5}	33.2	21.7	2.71	66.4	9.65	2.73	1.88	2.14
最小値	Total	13.6	20.7	11.3	27.2	15.9	1.97	3.80	3.26
	粗大粒子	2.09	9.88	9.51	2.96	11.1	0.136	3.14	1.85
	PM _{2.5}	11.3	2.31	0.595	23.2	3.18	0.498	0.655	0.797

(注) 年平均値は各月の測定日数を加重して求めた。また、粗大粒子及びPM_{2.5}はインパクタ設置後の測定値をもとに算出している。

(ア) ガス成分濃度

大気中のガス成分の月別濃度を図6-9に示します。ガス成分全体としては、例年と同様、春から夏にかけて高く、秋から冬に低くなる傾向がみられました。また、ガス4成分のうちアンモニア（NH₃）濃度が最も高く、一年を通じてガス全体の7~8割を占めました。



図6-9 ガス成分の経月変化

(イ) エアロゾル成分濃度

大気中のエアロゾル成分の月別濃度を図6-10に示します。エアロゾル成分全体としては、例年と同様、春から夏にかけて高く、秋から冬に低い傾向がみられました。例年では夏に塩化物イオン（Cl⁻）及びナトリウムイオン（Na⁺）が高くなりますが、2022年度も同様の傾向が見られました。

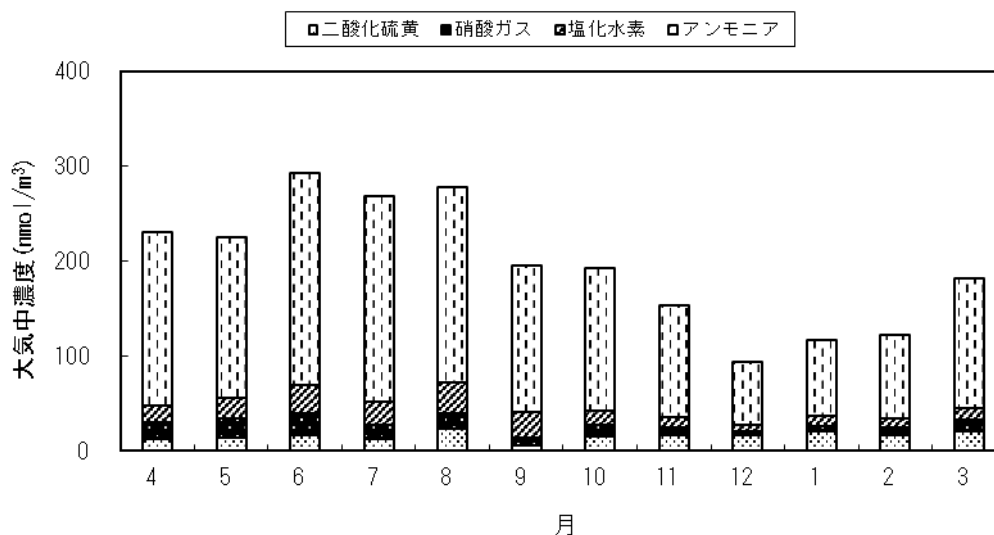

図6-10 エアロゾル成分の経月変化

また、エアロゾル成分のうち、粗大粒子及び PM_{2.5} 成分の月別濃度を図 6-11 及び図 6-12 に示します。年間を通しての濃度変化は、各成分とも図 6-10 に示したエアロゾル成分全体と近い傾向を示しました。各成分の構成イオンを見ると、粗大粒子は硝酸イオン (NO₃⁻)、塩化物イオン (Cl⁻) 及びナトリウムイオン (Na⁺) が主要な成分であり、3 種類のイオンで全体の 6~8 割程度を占めました。また、PM_{2.5} はアンモニウムイオン (NH₄⁺) が年間を通して 4~6 割程度を占め、冬季には硝酸イオン (NO₃⁻) の割合が高くなる傾向を示しました。



図 6-11 エアロゾル成分 (粗大粒子) の経月変化

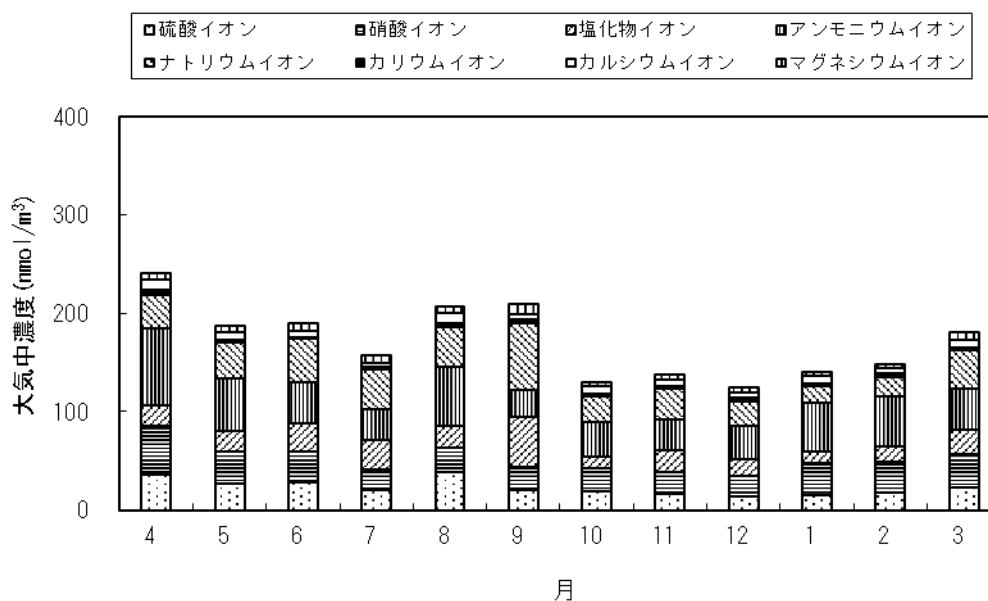

図 6-12 エアロゾル成分 (PM_{2.5}) の経月変化

(ウ) ガス成分、エアロゾル成分、ガス及びエアロゾル成分の総計の経月変化

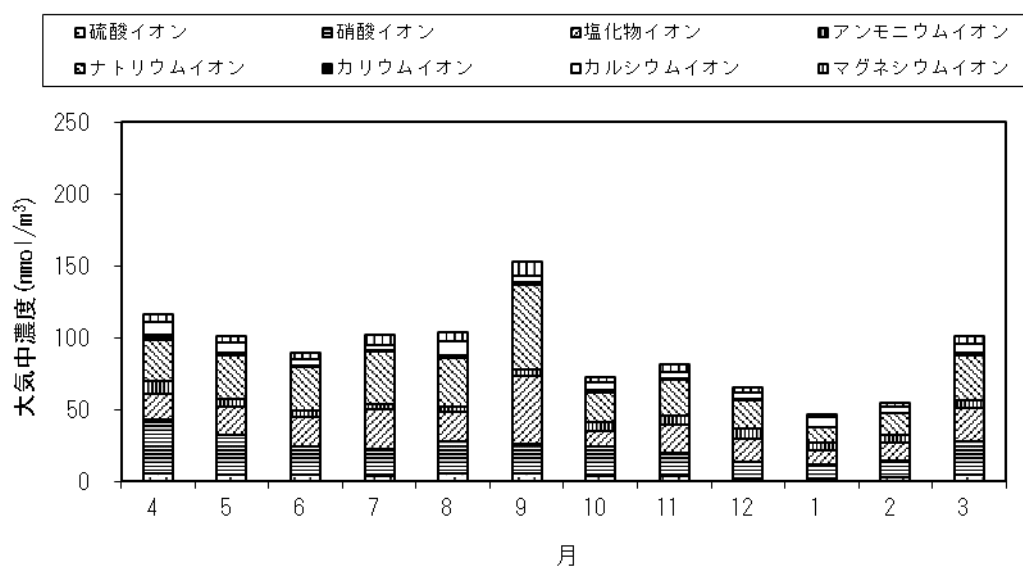
大気中のガス成分、エアロゾル成分、ガス及びエアロゾル成分の総計の経月変化を図6-13に示します。各成分及び総計ともに春から夏に高く、秋から冬に低くなる傾向は例年どおりでした。

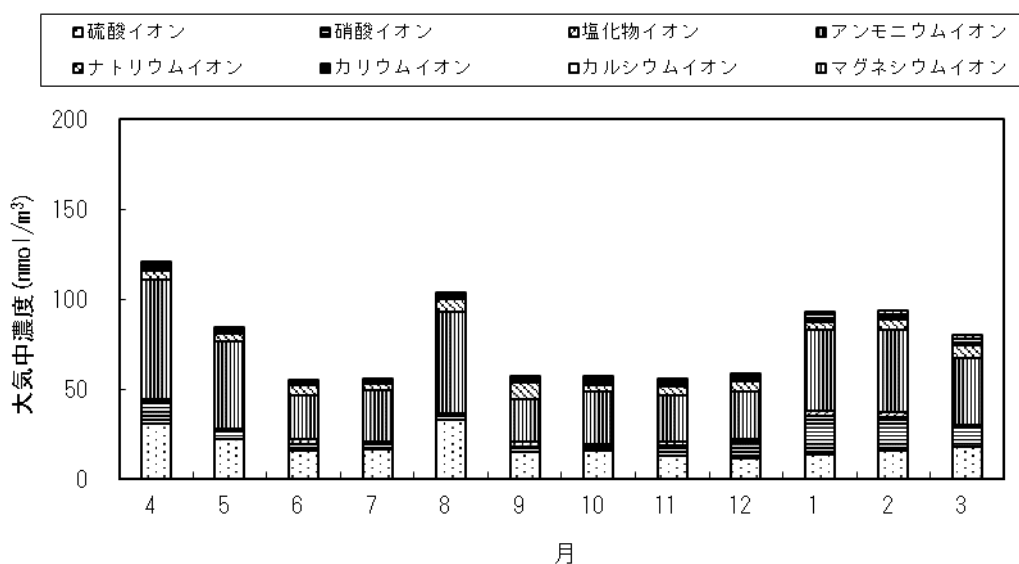

図6-13 ガス成分、エアロゾル成分、ガス及びエアロゾル成分の総計の経月変化

(エ) 大気中各成分別の経月変化

大気中各成分の経月変化を図6-14に示します。カルシウムイオン、カリウムイオン及びマグネシウムイオンは春に高くなり、硝酸ガス、塩化水素、アンモニア及びナトリウムイオンは春から夏にかけて高くなる傾向が見られました。また、塩化物イオンとナトリウムイオンは8月に高くなる傾向が見られました。

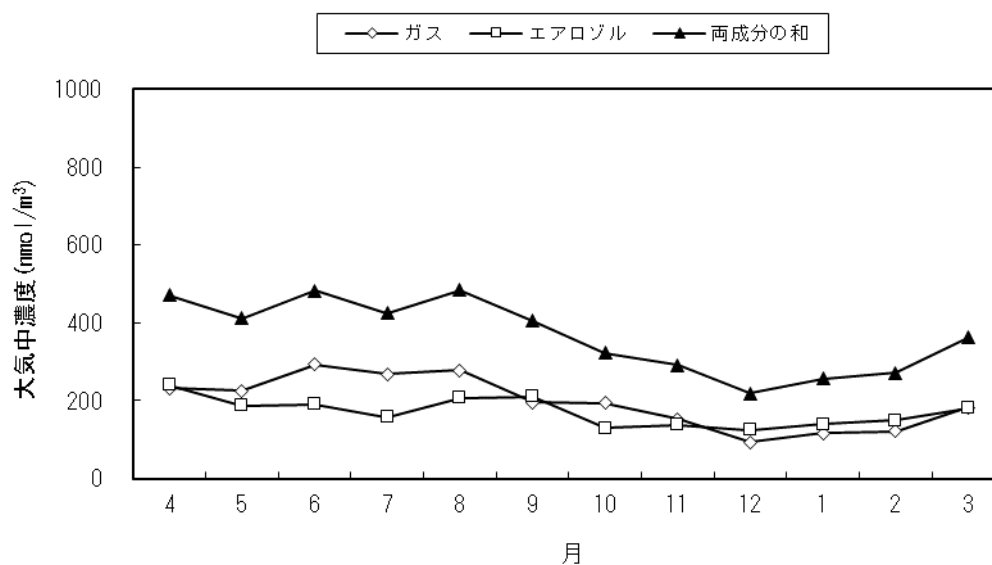

図6-14 乾性沈着各成分の大気中濃度の経月変化

第 7 章

大気環境測定車による調査

第7章 大気環境測定車による調査

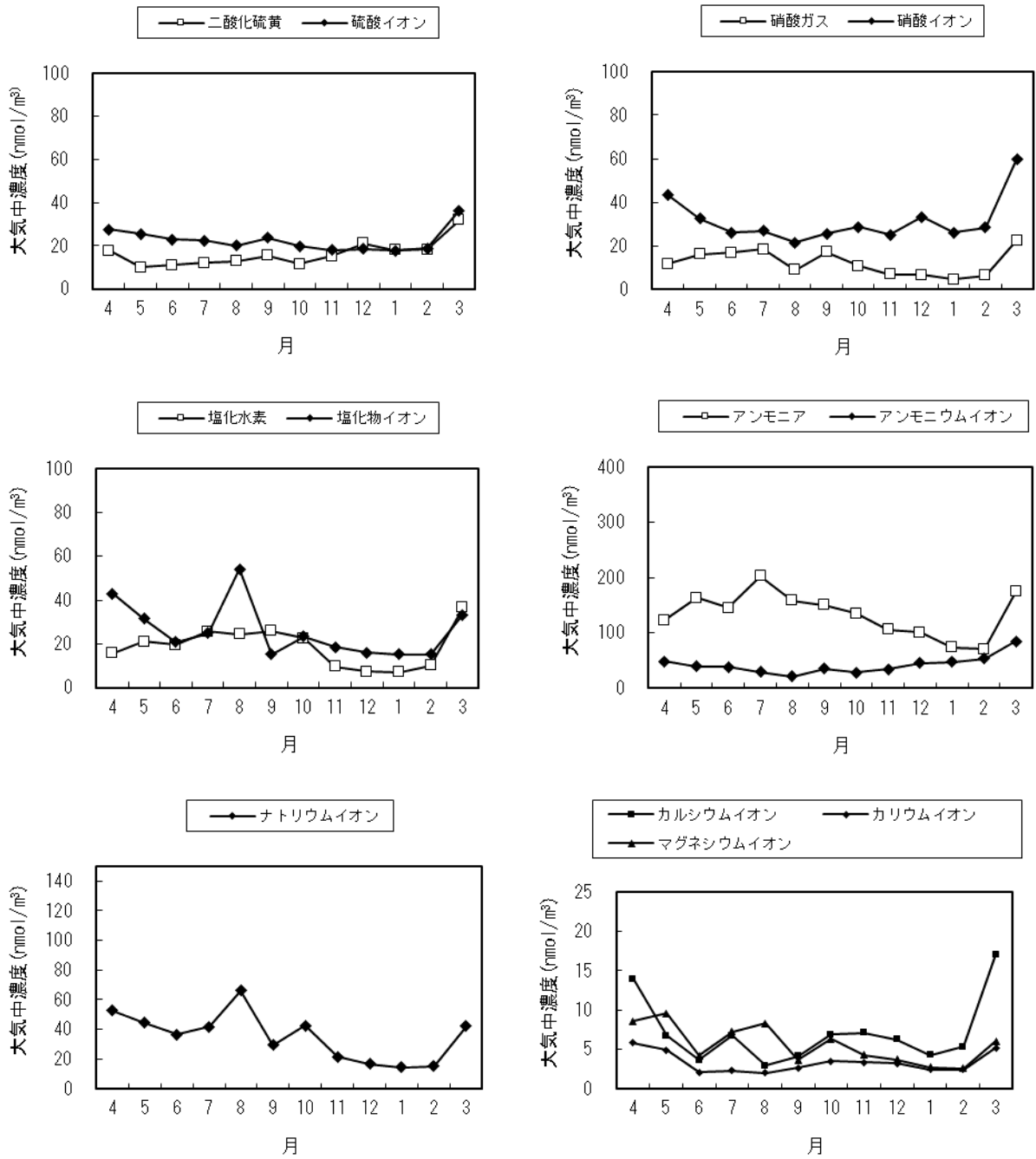
1 目的

県内主要道路周辺における自動車排出ガス等による大気汚染の実態を把握し、自動車環境対策のための基礎資料を得る。

2 調査地点及び調査方法

(1) 調査地点

表7-1に示す9地点で調査を実施しました。

表7-1 測定地点の概要

測定地点		測定地点の状況
名称	所在地	
碧南市浜田	碧南市浜田町四丁目 203-2	国道 247 号沿い
刈谷市築地	刈谷市築地町荒田 70-1	国道 23 号沿い
東郷町春木	東郷町大字春木字弥計 511-1	県道諸輪名古屋線沿い
長久手市横道	長久手市横道 41-91	県道力石名古屋線沿い
東海市新宝	東海市新宝町 1-1	国道 247 号沿い
北名古屋市西之保	北名古屋市西之保清水田 15	県道 63 号沿い
飛島村木場	飛島村木場二丁目 67-1	国道 302 号沿い
日進市蟹甲	日進市蟹甲町池下 268	県道名古屋豊田線沿い
春日井市松河戸	春日井市松河戸町 5-9-3	県道松河戸西枇杷島線沿い

(2) 測定方法

各測定項目の測定方法は、表7-2のとおりです。

表7-2 測定項目別測定方法

測定項目	測定方法
二酸化硫黄	紫外線蛍光法
二酸化窒素	オゾンを用いる化学発光法
一酸化窒素	〃
一酸化炭素	非分散型赤外分析計法
浮遊粒子状物質	ベータ線吸収法
光化学オキシダント	紫外線吸収法
微小粒子状物質	ベータ線吸収法

3 調査結果

調査結果は、表 7-3 のとおりです。

表 7-3 大気環境測定車

測定地点名	測定期間	二酸化硫黄 (ppm)			二酸化窒素 (ppm)			一酸化窒素 (ppm)		
		期間 平均値	1 時間値 の最高値	1 日平 均値の 最高値	期間 平均値	1 時間値 の最高値	1 日平 均値の 最高値	期間 平均値	1 時間値 の最高値	1 日平 均値の 最高値
(碧南市) 碧南市浜田	2022. 5. 14~ 2022. 6. 6	0. 002	0. 010	0. 003	0. 013	0. 051	0. 027	0. 005	0. 045	0. 015
(刈谷市) 刈谷市築地	2022. 6. 7~ 2022. 6. 29	0. 001	0. 006	0. 002	0. 010	0. 035	0. 018	0. 004	0. 034	0. 007
(東郷町) 東郷町春木	2022. 7. 5~ 2022. 7. 27	0. 001	0. 003	0. 001	0. 005	0. 021	0. 010	0. 001	0. 008	0. 002
(長久手市) 長久手市横道	2022. 8. 2~ 2022. 8. 24	0. 000	0. 005	0. 001	0. 008	0. 022	0. 014	0. 004	0. 035	0. 011
(東海市) 東海市新宝	2022. 9. 6~ 2022. 9. 28	0. 001	0. 019	0. 004	0. 015	0. 059	0. 027	0. 007	0. 053	0. 018
(北名古屋市) 北名古屋西市西之保	2022. 10. 4~ 2022. 10. 26	0. 001	0. 004	0. 002	0. 011	0. 031	0. 017	0. 002	0. 021	0. 005
(飛島村) 飛島村木場	2022. 11. 2~ 2022. 11. 24	0. 002	0. 011	0. 004	0. 025	0. 071	0. 044	0. 023	0. 12	0. 044
(日進市) 日進市蟹甲	2022. 11. 29~ 2022. 12. 21	0. 001	0. 002	0. 001	0. 011	0. 034	0. 018	0. 003	0. 044	0. 007
(春日井市) 春日井市松河戸	2023. 1. 11~ 2023. 2. 2	0. 001	0. 007	0. 003	0. 017	0. 051	0. 034	0. 008	0. 094	0. 025

(注) 1日平均値の最高値は、有効測定日(1日 20 時間以上測定した日)を対象とした。

による調査結果

一酸化炭素 (ppm)			浮遊粒子状物質 (mg/m ³)			光化学 オキシダント (ppm)			微小粒子状物質 (μg/m ³)		
期間 平均値	1時間 値の最 高値	1日平 均値の 最高値	期間 平均値	1時間値 の最高値	1日平 均値の 最高値	昼間の 期間 平均値	昼間の1 時間値の 最高値	昼間の 1日平 均値の 最高値	期間 平均値	1時間 値の最 高値	1日平 均値の 最高値
0.3	0.9	0.5	0.018	0.051	0.034	0.050	0.104	0.065	14.0	39	26.5
0.2	0.9	0.3	0.016	0.046	0.029	0.037	0.088	0.053	9.0	24	17.2
0.2	0.7	0.3	0.014	0.034	0.027	0.036	0.102	0.061	6.0	23	15.1
0.2	0.5	0.4	0.017	0.041	0.030	0.030	0.076	0.043	8.0	20	12.9
0.3	2.6	0.6	0.018	0.052	0.041	0.028	0.080	0.043	9.0	24	14.8
0.2	0.9	0.3	0.010	0.039	0.019	0.027	0.066	0.043	6.0	23	14.0
0.3	1.3	0.5	0.016	0.071	0.031	0.016	0.051	0.030	13.0	59	24.9
0.3	0.7	0.3	0.008	0.048	0.019	0.026	0.048	0.037	6.0	24	9.8
0.3	1.0	0.5	0.010	0.031	0.023	0.023	0.042	0.034	8.0	31	19.7

第 8 章

降下ばいじん量調査

第8章 降下ばいじん量調査

1 目 的

県内の降下ばいじん量及びその成分を把握することにより、ばいじん及び粉じんの防止対策等の基礎資料を得る。

2 調査方法

(1) 調査地点

表8-1及び図8-1に示す8地点で調査を実施しました。

表8-1 降下ばいじん量調査地点

区域	番号	調査地点	所在地	調査機関
名古屋	1	東海市横須賀中学校	東海市高横須賀町猫狭間 2	愛知県
	2	知多市新知小学校	知多市新知字廻間 1	
東三河	3	豊川市役所	豊川市諏訪一丁目 1	
	4	田原市田原中部小学校	田原市田原町殿町 33	
尾 張	5	清須保健所一宮詰所	一宮市古金町一丁目 3	
内 陸	6	瀬戸保健所	瀬戸市見付町 38-1	
衣 浦	7	半田市乙川東小学校 半田市乙川中学校	半田市花田町三丁目 1 半田市大池町三丁目 1	
	8	碧南市保健センター	碧南市天王町一丁目 70	

(注) 調査地点7は、2023年2月に半田市乙川東小学校から半田市乙川中学校に移設した。



凡 例
○ : 調査地点

(注) 数字は表 8 - 1 の番号

図 8 - 1 降下ばいじん量調査地点

(2) 調査項目

降下ばいじん量、溶解性成分（硫酸イオン、塩化物イオン）、不溶解性成分（灰分、灼熱減、全鉄、二酸化ケイ素、酸化カルシウム、全炭素）、貯水量及び pH の 11 項目

(3) 調査期間及び調査頻度

2022 年 4 月から 2023 年 3 月まで検体は月 1 回、年間 12 回採取しました。

(4) 試料採取方法及び分析方法

試料採取方法及び分析方法を表 8 - 2 に示します。

表 8 - 2 試料採取方法及び分析方法

調 査 項 目	試 料 採 取 方 法	分 析 方 法
降下ばいじん量	デポジットゲージによる 1 か月間連続捕集	重量法
溶解性成分（硫酸イオン、塩化物イオン）		イオンクロマトグラフ法
不溶解性成分（灰分、灼熱減）		重量法
不溶解性成分（全鉄、二酸化ケイ素、酸化カルシウム）		I C P 発光分光分析法
不溶解性成分（全炭素）		CHNコーダー法
貯水量		容量法
pH		ガラス電極法

3 測定結果

県内 8 地点の調査結果を表 8 - 3 に示します。

年平均値を地点別に見ると、東海市横須賀中学校、知多市新知小学校、碧南市保健センターで全県平均値と比べて高く、豊川市役所、田原市田原中部小学校、清須保健所一宮詰所、瀬戸保健所、半田市乙川東小学校で低くなりました。

また、県内の月平均値の経月変化を図 8 - 2 に、年平均値の経年変化を図 8 - 3 に示します。

4 まとめ

降下ばいじん量は、1970 年代と比較すると大幅に改善されており、ここ数年は横ばいです。

表 8 - 3 降下ばいじん量調査結果

(単位:t/km²・月)

区 域		2022年度 年平均値	月 間 値		2021年度 年平均値
			最小値	最大値	
名古屋 区域	東海市横須賀中学校	3.37	2.14	4.42	3.42
	知多市新知小学校	3.01	1.64	6.52	2.57
区 域 平 均		3.19	—	—	3.00
東三 河 区域	豊川市役所	1.49	0.80	2.22	1.70
	田原市田原中部小学校	1.64	0.75	2.66	1.80
区 域 平 均		1.57	—	—	1.75
区尾 域張	清須保健所一宮詰所	1.29	0.46	2.02	1.29
区 域 平 均		1.29	—	—	1.29
区内 域陸	瀬戸保健所	1.21	0.59	2.02	1.23
区 域 平 均		1.21	—	—	1.23
衣浦 区域	半田市乙川東小学校 半田市乙川中学校	1.74	1.05	2.65	1.69
	碧南市保健センター	2.40	0.97	8.17	1.89
区 域 平 均		2.07	—	—	1.79
全 県 平 均		2.02	—	—	1.95



図8-2 降水ばいじん量(2022年度)の経月変化



(注) 各年度の値は、当該年度に調査したすべての地点の結果による。各年度の地点数は、1973年度は47地点、2013年度は9地点、2014～2022年度は8地点である。

図8-3 降水ばいじん量の経年変化

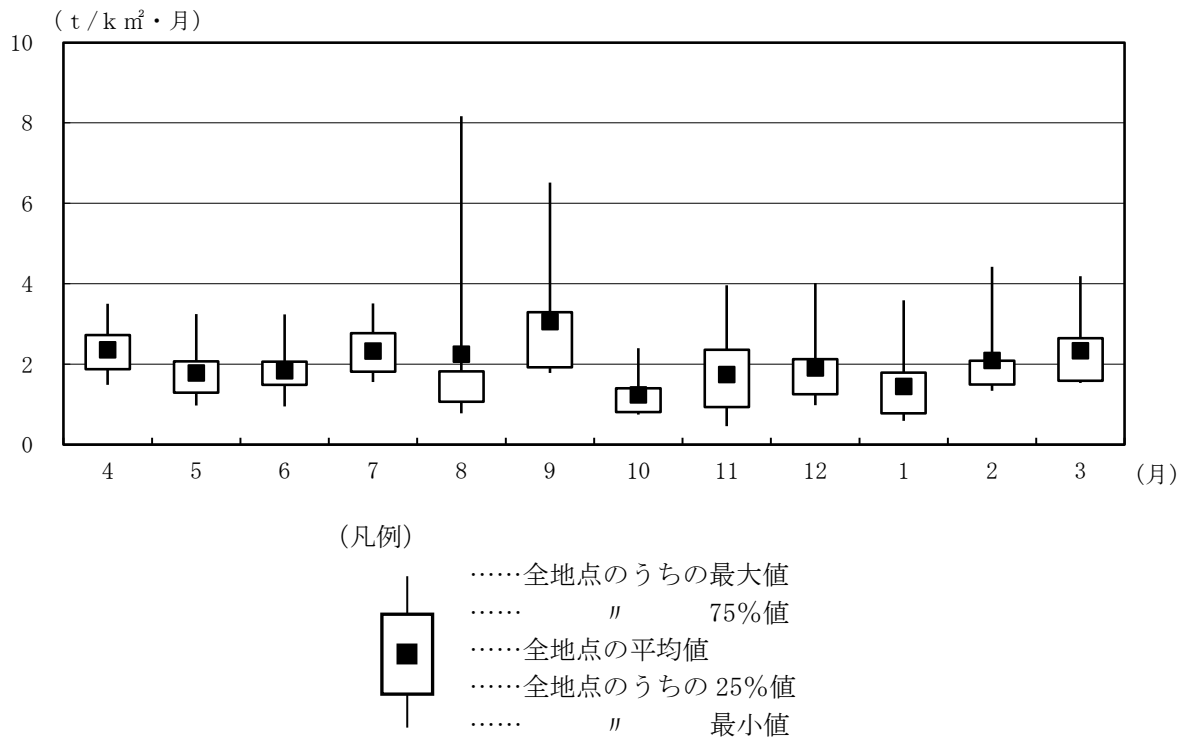
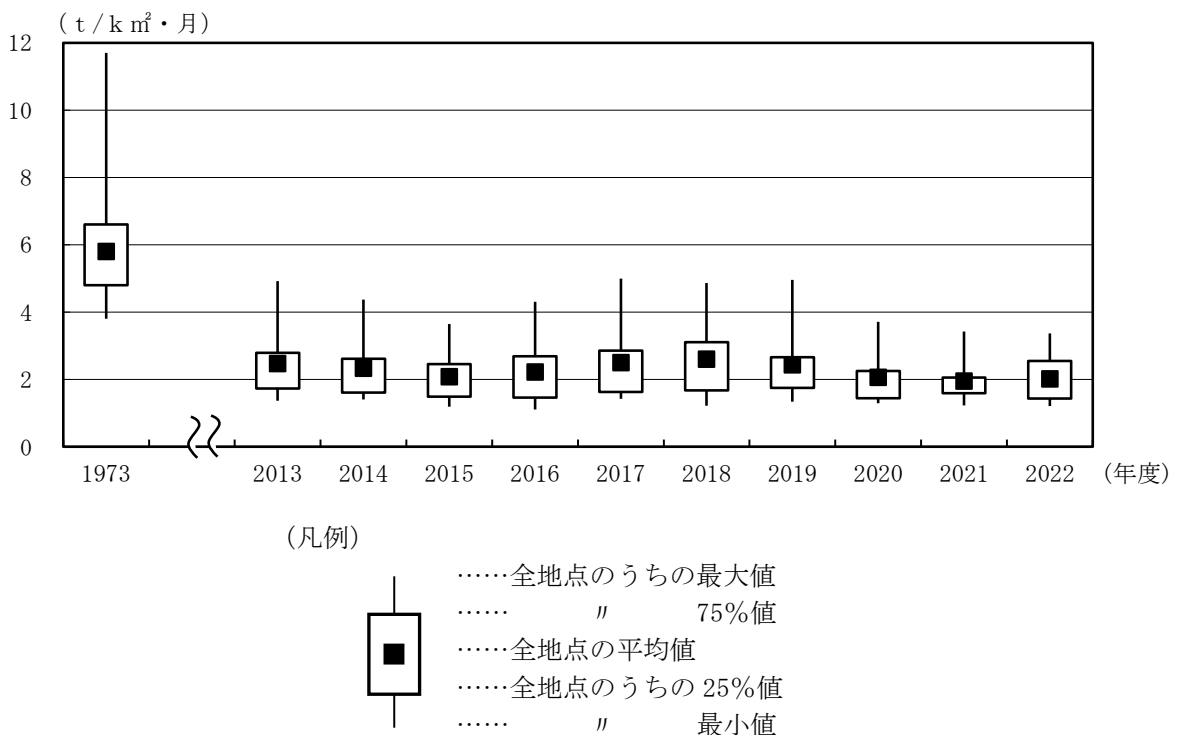
資 料 編

第 1 章

大気汚染測定局における

調 査 結 果

1 測定局の移設等の経過

市(区)町村	測定局	移設、統合、名称変更及び休廃止等の経過
千種区	国設名古屋大気環境測定所	1978年4月国設千種大気測定所から国設名古屋大気環境測定所に名称変更、 1987年4月県がんセンターから県立豊学校に移設
〃	千種区役所	2010年3月廃止
東区	旭丘高校	1981年10月から休止、1984年3月廃止
〃	東桜	2010年3月廃止
北区	城北つばさ高校	1984年4月旭丘高校を統合、 2003年4月県から名古屋市へ移管、愛知工業高校から愛知工業に名称変更、自排局から一般局へ局種別の変更、2007年4月愛知工業から愛知工業高校に名称変更、 2018年4月愛知工業高校から城北つばさ高校に名称変更
〃	上下水道局北営業所	1974年11月旧北保健所から水道局北業務所に移設、 2000年4月水道局北業務所から上下水道局北営業所に名称変更
西区	名古屋西高校	2003年3月廃止
中村区	名楽町	1998年7月～2000年3月末休止、2018年4月中村保健所から中村保健センターに名称変更 2023年1月中村保健センターから名楽町に名称変更
〃	菱信ビル	2000年3月廃止
〃	松蔭高校	2003年4月県から名古屋市へ移管、2010年3月廃止
中区	名古屋三越	1980年10月オリエンタル中村から名古屋三越に名称変更、2003年3月廃止
〃	テレビ塔	2019年1月廃止
〃	若宮大通公園	2019年4月新設
昭和区	昭和保健所	1991年1月～1993年8月末休止、1993年8月末昭和区役所から昭和保健所に名称変更、 2010年3月廃止
〃	滝川小学校	2010年3月名東保健所から滝川小学校に移設
〃	県勤労会館	2003年3月廃止
瑞穂区	市衛生研究所	1978年4月市公害研究所から市衛生研究所に名称変更、2010年3月廃止
〃	瑞稜高校	2003年3月廃止
熱田区	熱田保健所	2002年4月廃止
〃	旗屋	2002年4月熱田区役所から旗屋に名称変更、2006年3月廃止
〃	熱田複合施設	2010年3月廃止
中川区	八幡中学校	1974年12月旧中川保健所から八幡中学校に移設
〃	中川保健所	1975年2月一柳中学校から中川保健所に移設、2010年3月廃止
港区	港陽	1990年4月旧港保健所から港陽に名称変更
〃	惟信高校	2003年4月県から名古屋市へ移管
〃	南陽支所	2010年3月廃止
南区	千竈	1977年4月内浜ポンプ所を統合
〃	宝小学校	2003年3月廃止
守山区	志段味支所	1985年4月旧志段味支所から志段味支所に移設、2010年3月廃止
〃	守山保健センター	2018年4月守山保健所から守山保健センターに名称変更
緑区	大高北小学校	1981年4月大高中学校から大高北小学校に名称変更
〃	鳴海配水場	2010年3月廃止
名東区	名東保健所	2010年3月廃止
天白区	天白保健センター	2018年4月から天白保健所から天白保健センターに名称変更
東海市	東海市名和町	1979年4月東海市役所北庁舎から東海市名和町に名称変更
〃	東海市横須賀小学校	1974年4月東海市役所南庁舎から移設、2007年4月横須賀小学校から名称変更
知多市	知多市新舞子保育園	1980年2月知多市役所旭支所を統合、2007年4月新舞子保育園から名称変更
〃	佐布里老人憩の家	1996年2月佐布里ダム記念館から佐布里老人憩の家に移設、2003年3月廃止
豊橋市	吾妻	1977年4月豊橋市役所から移設、1981年2月豊橋消防署前芝出張所を統合、 2003年4月県から豊橋市へ移管、豊橋市ちびっ子広場から吾妻に名称変更、2022年3月廃止
〃	富本	1973年3月旧豊橋保健所から移設、 1995年4月県公害調査センター東三河支所から環境調査センター東三河支所に名称変更、 2003年4月県から豊橋市へ移管、環境調査センター東三河支所から富本に名称変更、 2019年3月廃止
〃	今橋	2003年4月豊橋市役所から名称変更、一般局から自排局へ局種別の変更
〃	大崎	1990年4月農協大崎支所から大崎校区市民館へ移設
〃	野依	1990年4月農協野依店から野依校区市民館へ移設
〃	杉山	1992年7月杉山小学校から杉山地区市民館へ移設、2003年3月廃止
豊川市	豊川市桜町	2004年3月新設、測定開始
〃	豊川市御津南部小学校	1974年4月御津農協から移設、2007年4月南部小学校から御津町南部小学校に名称変更、 2008年4月豊川市と御津町の合併に伴い、御津町南部小学校から名称変更
〃	小坂井町役場	1979年12月旧小坂井町役場から移設、2003年3月廃止
〃	東三河高等技術専門学校	1979年4月東三河専修職業訓練校から名称変更、1988年4月東三河職業訓練校から名称変更、 2010年3月廃止
蒲郡市	蒲郡市御幸町	1997年1月蒲郡市役所から蒲郡市御幸町に移設
田原市	田原市給食センター	1975年12月田原保健所と統合し新設、 2003年8月田原町と赤羽根町の合併に伴い、田原町給食センターから名称変更、 2015年2月廃止
〃	田原市赤羽根町	2003年8月田原町と赤羽根町の合併に伴い、赤羽根町天神から名称変更、2010年3月廃止
〃	田原市童浦小学校	2003年4月県から田原市へ移管（それ以降は市町村管理局として測定を実施）、 2014年9月田原市が測定局を廃止、 2015年3月県が田原市給食センターから田原市童浦小学校に移設
〃	田原市古田町	1976年2月渥美町役場と統合し新設、 2005年10月田原町と渥美町の合併に伴い、渥美町古田から名称変更

市(区)町村	測定局	移設、統合、名称変更及び休廃止等の経過
一宮市	一宮市松降通	1973年3月一宮保健所を一宮市役所へ統合、1977年4月一宮市役所から一宮市松降通に移設
〃	一宮市小信中島	2021年4月県から一宮市へ移管
〃	一宮市木曾川町	2005年4月一宮市と尾西市の合併に伴い、尾西市小信中島から名称変更 2021年4月県から一宮市へ移管
〃	一宮市平島	2005年4月一宮市と木曾川町の合併に伴い、木曾川消防署から一宮市木曾川消防署に名称変更
津島市	津島市埋田町	2021年4月県から一宮市へ移管、一宮市木曾川消防署から一宮市木曾川町に名称変更 2021年4月新設、測定開始
大山市	国設犬山大気測定所	1974年11月津島保健所を津島市役所へ統合、 1976年4月津島市役所から津島市天王通に名称変更、 1981年12月津島市天王通から津島市埋田町に移設
稲沢市	稲沢市役所	1997年4月から測定休止、2009年3月廃止
清須市	清須市阿原	2003年4月一般局から自排局へ局種別の変更
弥富市	弥富市役所	1978年2月西枇杷島保健所を統合、2006年4月西枇杷島小学校から清須市阿原に移設
飛島村	飛島村松之郷	2006年4月弥富町と十四山村の合併に伴い、弥富町役場から名称変更 1996年3月飛島村松之郷4-12から松之郷1-41-1へ移設、2010年3月廃止
瀬戸市	瀬戸保健所	2003年3月廃止
〃	瀬戸市陶原町	2003年4月一般局から自排局へ局種別の変更
春日井市	中央公園	1978年12月春日井市役所から中央公園に移設、1981年2月春日井保健所を統合、 2005年3月中央公園から勝川小学校に移設
〃	春日井市勝川小学校	2005年3月中央公園から勝川小学校に移設
〃	春日井市朝宮公園	2010年4月新設、測定開始、2021年5月局舎移設
あま市	あま市伊福小学校	2007年4月伊福小学校から七宝町伊福小学校に名称変更、 2010年3月七宝町、美和町、甚目寺町の合併に伴い、七宝町伊福小学校から名称変更
〃	あま市稲荷公園	2010年3月七宝町、美和町、甚目寺町の合併に伴い、美和町稲荷公園から名称変更
豊田市	北部局（加納町）	1998年豊田市の中核市移行に伴い測定開始（それ以前は市町村管理局として測定を実施） 2013年12月豊田市北部から北部局（加納町）に名称変更
〃	東部局（宝来町）	1998年豊田市の中核市移行に伴い測定開始（それ以前は市町村管理局として測定を実施） 2013年12月豊田市東部から東部局（宝来町）に名称変更
〃	中部局（三軒町）	1978年2月豊田保健所を豊田市役所へ統合、1983年12月豊田市役所から移設、 2003年4月県から豊田市へ移管、衣丘小学校から豊田市中部に名称変更
〃	南部局（竹元町）	2013年12月豊田市中部から中部局（三軒町）に名称変更 2003年4月県から豊田市へ移管、豊田工業高校から豊田市南部に名称変更 2013年12月豊田市南部から南部局（竹元町）に名称変更
〃	新田局（花園町）	2020年4月新設、測定開始
小牧市	小牧高校	1988年11月小牧市役所から小牧高校に移設
知立市	知立市役所	1978年4月知立市役所から知立市新富に名称変更、1985年7月知立市新富から移設
豊明市	豊明中学校	1985年1月豊明市沓掛町から豊明中学校に移設
日進市	日進市五色園	1983年12月日進町母子健康センターから日進町岩藤新田に移設、 1991年4月日進町岩藤新田から名称変更、1994年10月日進町五色園から名称変更
長久手市	長久手中学校	1990年4月長久手町役場から長久手中学校に移設
半田市	半田保健所	1993年2月旧半田保健所から移設、2003年3月廃止
〃	半田市東洋町	1991年4月半田市役所から移設、2011年4月半田市青年の家から名称変更
〃	衣浦排水機場	1986年7月亀崎小学校から移設、2000年10月場内で移設、2010年3月廃止
碧南市	碧南市文化会館	1973年3月刈谷保健所碧南支所から碧南市民会館に移設、 1979年4月碧南市民会館から名称変更、2003年4月一般局から自排局へ局種別の変更
〃	碧南市川口町	1979年12月大浜小学校から碧南市川口町に移設
刈谷市	刈谷市寿町	1973年3月刈谷保健所を統合、2008年2月刈谷市役所から移設
常滑市	常滑市保健センター	1973年3月知多保健所常滑支所から常滑商工会館に移設、 1984年4月常滑商工会館から常滑市保健センターに移設
〃	常滑浄化センター	2018年10月常滑市保健センターから常滑浄化センターに移設
大府市	大府小学校	1998年3月大府市役所から大府小学校に移設
岡崎市	朝 日	1990年4月岡崎市役所から岡崎市大気測定所に名称変更、 1995年9月岡崎市役所南側から岡崎市郷土館南側へ移設、 2003年岡崎市の中核市移行に伴い測定開始（それ以前は市町村管理局として測定を実施）、 2007年4月岡崎市大気測定所から朝日に名称変更、2018年3月廃止
〃	矢 作	2003年岡崎市の中核市移行に伴い測定開始（それ以前は市町村管理局として測定を実施）、 2007年4月岡崎市第二大気測定所から矢作に名称変更
〃	大 平	1986年4月白バイ基地から岡崎市大平町に名称変更、 2003年4月県から岡崎市へ移管、岡崎市大平町から岡崎市第三大気測定所に名称変更、 2007年4月岡崎市第三大気測定所から大平に名称変更
〃	羽 根	2003年4月県から岡崎市へ移管、岡崎工業高校から岡崎市第四大気測定所に名称変更、 2007年4月岡崎市第四大気測定所から羽根に名称変更 2019年3月廃止
〃	東部樫山	2018年4月新設、測定開始
〃	鴨 田	2007年4月岡崎市第五大気測定所から鴨田に名称変更
〃	岡崎保健所	2001年3月廃止
〃	南部庄司田	2020年4月新設、測定開始
安城市	安城農林高校	1980年12月横山公園から安城農林高校に移設
西尾市	愛厚ホーム西尾苑	1973年3月西尾保健所から西尾市役所に移設、1988年12月西尾市役所から移設、 2002年4月特別養護老人ホーム西尾寮から名称変更
〃	西尾市役所一色支所	2011年4月西尾市、一色町、吉良町、幡豆町の合併に伴い、一色町役場から名称変更
南知多町	南知多町片名	2010年3月廃止
幡豆町	幡豆町中央公民館	2010年3月廃止
新城市	新城消防署	2010年4月新設、測定開始

2 経年変化

(1) 二酸化硫黄 (測定局別年平均値)

[一般環境大気測定局]

(単位:ppm)

市(区)町村	測定局	1973年度	2013	2014	2015	2016	2017	2018	2019	2020	2021	2022
千種区	国設名古屋大気環境測定所	0.025	0.001	0.001	0.001	0.001	0.001	0.001	0.001	0.001	0.001	0.001
北 区	城北つばさ高校		0.001	0.001	0.001	0.001	0.001	0.000	0.000	(0.000)	0.000	0.000
中川区	八幡中学校	0.022	0.002	0.002	0.002	0.002	0.002	0.002	0.002	0.001	0.001	0.001
南 区	白水小学校	0.029	0.001	0.001	0.002	0.001	0.001	0.001	0.001	0.001	0.001	0.001
東海市	東海市横須賀小学校	0.032	0.002	0.002	0.003	0.003	0.003	0.003	0.002	0.002	0.002	0.002
豊橋市	大 崎		0.001	0.001	0.001	0.001	0.001	0.001	0.001	0.001	0.001	0.001
	石 巻		0.000	0.000	0.000	0.000	0.000	0.001	0.001	0.000	0.000	
	富 本	0.016	0.001	0.001	0.001	0.000	0.001	0.001				
豊川市	豊川市役所	0.018	0.001	0.001	0.001	0.000	0.001	0.000	0.001	0.001	0.001	0.001
一宮市	一宮市松降通	0.035	0.001	0.001	0.001	0.001	0.001	0.001	0.001	0.001	0.001	0.001
津島市	津島市埋田町	0.020	0.001	0.001	0.001	0.001	0.001	0.001	0.001	0.001	0.001	0.001
犬山市	犬山消防署		0.001	0.001	0.001	0.001	0.001	0.001	0.001	0.001	0.001	0.001
豊田市	中部局(三軒町)	0.017	0.001	0.000	0.001	0.001	0.000	0.001	0.000	0.001	0.001	0.001
	南部局(竹元町)		0.001	0.001	0.001	0.001	0.001	(0.001)				
小牧市	小牧高校	0.021	0.001	0.001	0.001	0.001	0.001	0.001	0.001	0.001	0.001	0.001
尾張旭市	尾張旭市東大道町		0.001	0.001	0.001	0.001	0.001	0.000	0.001	0.001	0.001	0.001
日進市	日進市五色園		0.001	0.001	0.001	0.001	0.001	0.001	0.001	0.001	0.001	0.001
半田市	半田市東洋町		0.001	0.001	0.001	0.001	0.001	0.001	0.001	0.000	0.001	0.001
大府市	大府小学校	0.027	0.001	0.001	0.001	0.001	0.001	0.001	0.001	0.001	0.001	0.001
岡崎市	羽 根		0.001	0.001	0.001	0.001	0.001	0.001	0.001			
	南部庄司田									0.001	0.001	0.001
安城市	安城農林高校	0.024	0.001	0.001	0.001	0.001	0.000	0.001	0.001	0.001	0.001	0.001
田原市	田原市古田町		0.003	0.001	0.001	0.001	0.001	0.001	0.001	0.001	0.001	0.001
全 県 平 均 値		0.024	0.001	0.001	0.001	0.001	0.001	0.001	0.001	0.001	0.001	0.001

(注1) () 内の数値は、有効測定時間(6,000時間以上)に達していない測定値を示す。

(注2) 1973年度の全県平均値については、1973年度に測定した51局の平均値である。

[自動車排出ガス測定局]

(単位:ppm)

市(区)町村	測定局	1973年度	2013	2014	2015	2016	2017	2018	2019	2020	2021	2022
中 区	テレビ塔	0.025	0.002	0.002	0.002	0.002	0.002	0.002				
	若宮大通公園								0.002	0.001	0.001	0.001
豊橋市	今 橋		0.001	0.001	0.001	0.001	0.001	0.001	0.001	0.001	0.000	0.001
豊田市	新田局(花園町)									0.001	0.001	0.001
岡崎市	大 平		0.002	0.002	0.002	0.002	0.001	0.001	0.001	0.001	0.001	0.001
全 県 平 均 値		—	0.002	0.002	0.002	0.002	0.001	0.001	0.001	0.001	0.001	0.001

(2) 二酸化硫黄 (測定局別日平均値の2%除外値)

[一般環境大気測定局]

(単位:ppm)

市(区)町村	測定局	2013	2014	2015	2016	2017	2018	2019	2020	2021	2022
千種区	国設名古屋大気環境測定所	0.003	0.002	0.002	0.002	0.002	0.002	0.002	0.002	0.002	0.002
北 区	城北つばさ高校	0.003	0.003	0.003	0.002	0.002	0.002	0.002	(0.001)	0.001	0.001
中川区	八幡中学校	0.004	0.003	0.004	0.003	0.004	0.004	0.003	0.003	0.002	0.003
南 区	白水小学校	0.005	0.005	0.005	0.004	0.005	0.004	0.004	0.002	0.002	0.003
東海市	東海市横須賀小学校	0.006	0.007	0.007	0.008	0.007	0.007	0.006	0.006	0.005	0.005
豊橋市	大 崎	0.003	0.003	0.003	0.002	0.003	0.004	0.003	0.003	0.003	0.003
	石 巻	0.002	0.002	0.001	0.001	0.001	0.002	0.002	0.001	0.001	
	富 本	0.003	0.002	0.002	0.001	0.002	0.002				
豊川市	豊川市役所	0.003	0.002	0.002	0.001	0.002	0.002	0.002	0.001	0.001	0.002
一宮市	一宮市松降通	0.003	0.003	0.003	0.003	0.003	0.003	0.003	0.002	0.002	0.002
津島市	津島市埋田町	0.003	0.003	0.003	0.003	0.003	0.003	0.003	0.002	0.002	0.002
犬山市	犬山消防署	0.003	0.002	0.002	0.002	0.003	0.002	0.002	0.002	0.002	0.002
豊田市	北部局 (加納町)										
	東部局 (宝来町)										
	中部局 (三軒町)	0.002	0.002	0.001	0.002	0.001	0.002	0.002	0.002	0.001	0.001
	南部局 (竹元町)	0.002	0.002	0.003	0.002	0.004	(0.003)				
小牧市	小牧高校	0.003	0.003	0.002	0.002	0.003	0.003	0.003	0.003	0.002	0.002
尾張旭市	尾張旭市東大道町	0.002	0.002	0.002	0.002	0.002	0.002	0.002	0.001	0.001	0.002
日進市	日進市五色園	0.002	0.002	0.002	0.002	0.002	0.002	0.002	0.001	0.001	0.001
半田市	半田市東洋町	0.003	0.003	0.004	0.003	0.003	0.002	0.002	0.002	0.002	0.002
大府市	大府小学校	0.003	0.003	0.002	0.002	0.003	0.003	0.003	0.003	0.002	0.002
岡崎市	羽 根	0.003	0.003	0.002	0.002	0.002	0.002	0.002			
	南部庄司田								0.003	0.001	0.002
安城市	安城農林高校	0.002	0.002	0.002	0.001	0.001	0.002	0.002	0.002	0.002	0.002
田原市	田原市古田町	0.005	0.003	0.003	0.003	0.003	0.003	0.003	0.002	0.002	0.002
全 県 平 均 値		0.003	0.003	0.003	0.003	0.002	0.003	0.003	0.002	0.002	0.002

(注) () 内の数値は、有効測定時間 (6,000時間以上) に達していない測定値を示す。

(二酸化硫黄・測定局別日平均値の2%除外値)

[自動車排出ガス測定局]

(単位:ppm)

市(区)町村	測定局	2013	2014	2015	2016	2017	2018	2019	2020	2021	2022
中 区	テレビ塔	0.004	0.004	0.004	0.004	0.004	0.003				
	若宮大通公園							0.003	0.002	0.003	0.003
豊橋市	今 橋	0.003	0.002	0.003	0.002	0.002	0.002	0.002	0.001	0.001	0.001
豊田市	新田局 (花園町)								0.002	0.002	0.002
岡崎市	大 平	0.004	0.004	0.003	0.003	0.003	0.002	0.002	0.002	0.002	0.002
全 県 平 均 値		0.004	0.004	0.003	0.003	0.003	0.003	0.002	0.002	0.002	0.002

(3) 二酸化窒素 (測定局別年平均値)

[一般環境大気測定局]

(単位:ppm)

市(区)町村	測定局	1973年度	2013	2014	2015	2016	2017	2018	2019	2020	2021	2022
千種区	国設名古屋大気環境測定所	0.014	0.011	0.012	(0.012)	0.011	0.011	0.010	0.010	0.009	0.008	(0.007)
北 区	城北つばさ高校		0.019	0.017	0.017	0.017	0.017	0.015	0.014	(0.010)	0.012	0.011
中村区	名楽町		0.016	0.015	0.015	0.014	0.014	0.013	0.012	0.011	0.011	0.011
昭和区	滝川小学校	0.028	0.015	0.015	0.014	0.012	0.013	0.012	0.011	0.011	0.010	0.010
中川区	八幡中学校		0.015	0.015	0.014	0.013	0.014	0.012	0.012	0.011	0.010	0.011
	富田支所		0.015	0.014	0.014	0.012	0.013	0.012	0.011	0.010	0.010	0.010
港 区	惟信高校	0.019	0.016	0.016	0.014	0.013	0.013	0.013	0.012	0.010	0.010	0.010
南 区	白水小学校		0.020	0.020	0.019	0.018	0.018	0.017	0.016	0.014	0.014	0.013
守山区	守山保健センター		0.015	0.015	0.015	0.014	0.014	0.013	0.012	0.011	0.010	0.010
緑 区	大高北小学校		0.016	0.017	0.016	0.014	0.015	0.014	0.013	0.012	0.011	0.011
天白区	天白保健センター		0.014	0.014	0.014	0.013	0.014	0.012	0.012	0.011	0.010	0.010
東海市	東海市名和町	0.022	0.020	0.019	0.019	0.017	0.018	0.016	0.015	0.014	0.014	0.014
	東海市横須賀小学校		0.019	0.017	0.018	0.019	0.019	0.018	0.017	0.015	0.015	0.015
知多市	知多市新舞子保育園	0.012	0.013	0.013	0.013	0.012	0.012	0.012	0.011	0.009	0.009	0.009
豊橋市	大 崎		0.014	0.012	0.012	0.010	0.011	0.010	0.009	0.009	0.009	0.009
	石 巻		0.006	0.006	0.006	0.006	(0.007)	0.006	0.004	0.005	0.004	0.004
	二 川		0.008	0.007	0.008	0.008	0.008	0.007	0.007	0.006	0.006	(0.004)
	野 依		0.010	0.010	0.011	0.010	0.009	0.009	0.008	0.007	0.007	0.007
	吾 妻	0.025	0.010	0.009	0.009							
	富 本	0.023	0.013	0.012	0.012	(0.008)						
豊川市	豊川市役所	0.018	0.011	0.010	0.010	0.009	0.009	0.008	0.007	0.006	0.006	0.006
	豊川市御津南部小学校		0.011	0.010	0.010	0.008	0.009	0.009	0.008	0.007	0.007	0.007
蒲郡市	蒲郡市御幸町	0.015	0.010	0.010	0.010	0.009	0.008	0.008	0.008	0.007	0.006	0.007
田原市	田原市給食センター		0.006	0.006								
	田原市童浦小学校			(0.011)	0.009	0.010	0.010	0.010	0.010	0.009	0.009	0.008
一宮市	一宮市松降通	0.024	0.014	0.013	0.013	0.011	0.011	0.010	0.010	0.009	0.010	0.009
	一宮市小信中島		0.013	0.012	0.012	0.011	0.011	0.009	0.009	0.008	0.008	0.008
	一宮市木曾川町		0.011	0.011	0.011	0.010	0.010	0.009	0.008	0.008	0.008	0.008
津島市	津島市埋田町	0.020	0.010	0.009	0.010	0.008	0.008	0.008	0.008	0.007	0.007	0.007
犬山市	犬山消防署		0.012	0.011	0.011	0.011	0.012	0.011	0.010	0.009	0.009	0.008
江南市	江南市古知野町		0.012	0.011	0.011	0.010	0.010	0.009	0.009	0.007	0.007	0.007
岩倉市	岩倉市中本町		0.015	0.014	0.014	0.012	0.013	0.011	0.011	0.010	0.010	0.009
弥富市	弥富市役所		0.011	0.010	0.010	0.010	0.010	0.010	0.009	0.008	0.007	0.007
豊山町	豊山町豊場		0.014	0.013	0.013	0.012	0.012	0.011	0.010	0.009	0.009	0.009
あま市	あま市伊福小学校		0.011	0.011	0.013	0.012	0.012	0.011	0.010	0.009	0.009	0.009

(二酸化窒素・測定局別年平均値)

〔一般環境大気測定局〕

(単位:ppm)

市(区)町村	測定局	1973年度	2013	2014	2015	2016	2017	2018	2019	2020	2021	2022
豊田市	北部局(加納町)		0.013	0.013	0.012	0.011	0.011	0.010	0.009	0.006	0.004	0.004
	東部局(宝来町)		0.008	0.007	0.007	0.006	0.007	0.006	0.005	0.005		
	中部局(三軒町)	0.025	0.009	0.009	0.009	0.009	0.008	0.008	0.008	0.007	0.006	0.006
	南部局(竹元町)		0.013	0.013	0.012	0.011	0.011	0.010	0.011	0.009	0.009	0.008
春日井市	春日井市朝宮公園		0.013	0.012	0.012	0.011	0.013	0.012	0.011	0.010	0.010	0.010
小牧市	小牧高校	0.017	0.018	0.016	0.016	0.015	0.015	0.013	0.012	0.011	0.011	0.011
知立市	知立市役所	0.027	0.017	0.016	0.016	0.014	0.014	0.013	0.012	0.010	0.010	0.010
尾張旭市	尾張旭市東大道町		0.013	0.012	0.012	0.010	0.011	0.010	0.009	0.009	0.008	0.008
豊明市	豊明中学校		0.012	0.011	0.011	0.010	0.010	0.011	0.010	0.009	0.009	0.009
日進市	日進市五色園		0.009	0.007	0.008	0.008	0.008	0.007	0.007	0.006	0.006	0.006
東郷町	東郷町春木		0.012	0.012	0.012	0.011	0.011	0.010	0.010	0.009	0.008	0.009
長久手市	長久手中学校		0.011	0.011	0.010	0.010	0.009	0.008	0.008	0.007	0.006	0.007
半田市	半田市東洋町	0.025	0.015	0.015	0.014	0.013	0.013	0.013	0.012	0.011	0.011	0.011
碧南市	碧南市川口町		0.011	0.010	0.011	0.010	0.011	0.011	0.011	0.010	0.009	0.010
刈谷市	刈谷市寿町		0.015	0.015	0.014	0.013	0.013	0.012	0.012	0.011	0.010	0.010
常滑市	常滑市保健センター	0.017	0.011	0.011	0.011	0.011	0.012	(0.009)				
	常滑浄化センター							(0.013)	0.010	0.009	0.008	0.009
大府市	大府小学校	0.021	0.015	0.014	0.012	0.011	0.012	0.012	0.012	0.011	0.010	0.010
高浜市	高浜小学校		0.013	0.012	0.013	0.013	0.014	0.013	0.013	0.012	0.011	0.011
阿久比町	阿久比中学校		0.013	0.013	0.013	0.012	0.012	0.012	0.011	0.010	0.010	0.010
東浦町	東浦町役場		0.013	0.012	0.012	0.011	0.012	0.012	0.011	0.010	0.009	0.009
武豊町	武豊町役場		0.011	0.011	0.011	0.011	0.012	0.012	0.011	0.010	0.010	0.010
岡崎市	羽根		0.015	0.014	0.014	0.012	0.012	0.012	0.011			
	東部榎山							0.007	0.006	0.006	0.005	0.005
	南部庄司田									0.009	0.009	0.009
安城市	安城農林高校	0.027	0.013	0.012	0.012	0.011	0.011	0.011	0.010	0.010	0.009	0.009
西尾市	愛厚ホーム西尾苑	0.024	0.012	0.013	0.013	0.011	0.007	0.009	0.011	0.010	0.010	0.010
	西尾市役所一色支所		0.012	0.011	0.011	0.011	0.011	0.010	0.010	0.009	0.008	0.009
田原市	田原市古田町		0.008	0.008	0.008	0.007	0.007	0.007	0.007	0.006	0.005	0.006
美浜町	美浜町奥田		0.009	0.009	0.009	0.008	0.009	0.009	0.008	0.007	0.007	0.007
幸田町	幸田小学校		0.011	0.011	0.011	0.010	0.010	0.009	0.008	0.007	0.008	0.008
新城市	新城消防署		0.006	0.005	0.005	0.006	0.007	0.006	0.005	0.005	0.005	0.005
全 県 平 均 値		0.022	0.013	0.013	0.012	0.012	0.011	0.012	0.010	0.009	0.009	0.009

(注1) () 内の数値は、有効測定時間(6,000時間以上)に達していない測定値を示す。

(注2) 1973年度の全県平均値については、1973年度に測定した21局の平均値である。

(二酸化窒素・測定局別年平均値)

〔自動車排出ガス測定局〕

(単位:ppm)

市(区)町村	測定局	1973年度	2013	2014	2015	2016	2017	2018	2019	2020	2021	2022
北 区	上下水道局北営業所	0.028	0.021	0.020	0.019	0.017	0.017	0.017	0.016	0.015	0.015	0.014
西 区	名塚中学校	0.032	0.016	0.015	0.015	0.014	0.015	0.013	0.012	0.011	0.011	0.011
中 区	テレビ塔		0.020	0.019	0.018	0.017	0.017	0.016				
	若宮大通公園								0.016	0.014	0.014	0.014
熱田区	熱田神宮公園		0.018	0.018	0.018	0.016	0.017	0.015	0.014	0.012	0.013	0.012
港 区	港 陽		0.019	0.018	0.018	0.016	0.017	0.016	0.015	0.013	0.013	0.012
南 区	千 竈		0.021	0.021	0.021	0.019	0.019	0.018	0.017	0.014	0.014	0.013
	元塩公園		0.031	0.031	0.031	0.028	0.028	0.026	0.023	0.021	0.020	0.020
飛島村	国設飛島自動車交通環境測定所		0.024	0.024	0.024	0.024	0.024	0.022	0.020	0.019	0.018	0.018
豊橋市	今 橋		0.013	0.012	0.011	0.009	0.009	0.008	0.008	0.007	0.007	(0.007)
豊川市	豊川市桜町		0.020	0.018	0.017	0.014	0.014	0.013	0.012	0.012	0.011	0.011
一宮市	一宮市平島										0.014	0.013
稲沢市	稲沢市役所		0.021	0.020	0.020	0.018	0.017	0.017	0.015	0.014	0.014	0.014
清須市	清須市阿原		0.022	0.021	0.021	0.020	0.020	0.018	0.017	0.016	0.015	0.015
豊山町	豊山町栄児童遊園		0.026	0.023	0.023	0.021	0.022	0.022	0.021	0.020	0.019	0.016
あま市	あま市稲荷公園		0.016	0.016	0.015	0.014	0.014	0.014	0.013	0.011	0.011	0.011
蟹江町	蟹江町八幡		0.016	0.016	0.016	0.015	0.014	0.014	0.012	0.011	0.012	0.011
豊田市	新田局(花園町)									0.014	0.014	0.013
瀬戸市	瀬戸市陶原町		0.012	0.012	0.011	0.010	0.010	0.009	0.009	0.008	0.007	0.008
春日井市	春日井市勝川小学校		0.023	0.022	0.021	0.020	0.020	0.018	0.016	0.015	0.013	0.014
日進市	日進市上納池スポーツ公園		0.017	0.016	0.015	0.015	0.015	0.014	0.013	0.012	0.011	0.011
碧南市	碧南市文化会館		0.013	0.011	0.010	0.009	0.009	0.008	0.008	0.008	0.011	0.011
岡崎市	朝 日		0.029	0.027	0.025	0.022	0.019					
	矢 作		0.020	0.021	0.020	0.018	0.017	0.016	0.015	0.013	0.012	0.012
	大 平	0.033	0.035	0.032	0.030	0.026	0.026	0.023	0.022	0.020	0.019	0.019
	鴨 田		0.017	0.016	0.015	0.013	0.014	0.013	0.012	0.010	0.009	0.009
全 県 平 均 値		0.027	0.020	0.020	0.019	0.017	0.017	0.016	0.015	0.013	0.013	0.013

(注1) () 内の数値は、有効測定時間(6,000時間以上)に達していない測定値を示す。

(注2) 1973年度の全県平均値については、1973年度に測定した11局の平均値である。

(4) 二酸化窒素 (測定局別日平均値の年間98%値)

〔一般環境大気測定局〕

(単位:ppm)

市(区)町村	測定局	1973年度	2013	2014	2015	2016	2017	2018	2019	2020	2021	2022
千種区	国設名古屋大気環境測定所	0.047	0.024	0.030	(0.028)	0.027	0.027	0.027	0.028	0.025	0.021	(0.019)
北 区	城北つばさ高校		0.037	0.033	0.032	0.034	0.034	0.032	0.029	(0.021)	0.025	0.026
中村区	名楽町	0.049	0.036	0.032	0.030	0.031	0.032	0.032	0.030	0.028	0.024	0.026
昭和区	滝川小学校	0.048	0.036	0.035	0.031	0.028	0.031	0.030	0.029	0.028	0.025	0.023
中川区	八幡中学校	0.052	0.036	0.034	0.030	0.030	0.033	0.030	0.029	0.028	0.025	0.028
	富田支所	0.046	0.032	0.030	0.029	0.029	0.029	0.027	0.026	0.024	0.022	0.023
港 区	惟信高校	0.047	0.036	0.033	0.029	0.029	0.031	0.029	0.027	0.025	0.023	0.025
南 区	白水小学校	0.059	0.040	0.040	0.037	0.039	0.039	0.038	0.033	0.032	0.032	0.029
守山区	守山保健センター	0.048	0.035	0.033	0.030	0.031	0.031	0.029	0.030	0.027	0.024	0.022
緑 区	大高北小学校	0.049	0.038	0.036	0.033	0.032	0.032	0.033	0.031	0.028	0.027	0.025
天白区	天白保健センター	0.049	0.033	0.033	0.032	0.031	0.031	0.030	0.030	0.027	0.025	0.024
東海市	東海市名和町	0.049	0.040	0.040	0.036	0.037	0.036	0.036	0.035	0.033	0.031	0.029
	東海市横須賀小学校	0.047	0.034	0.033	0.032	0.034	0.035	0.034	0.032	0.031	0.029	0.028
知多市	知多市新舞子保育園	0.040	0.033	0.029	0.029	0.028	0.028	0.028	0.026	0.025	0.022	0.022
豊橋市	大 崎	0.039	0.040	0.026	0.027	0.026	0.027	0.026	0.025	0.023	0.024	0.021
	石 巻		0.017	0.014	0.015	0.016	(0.013)	0.014	0.011	0.011	0.011	0.011
	二 川	0.031	0.021	0.018	0.019	0.021	0.020	0.017	0.017	0.016	0.016	(0.009)
	野 依		0.026	0.023	0.024	0.023	0.022	0.022	0.021	0.019	0.019	0.018
	吾 妻	0.035	0.024	0.020	0.020							
豊川市	豊川市役所	0.035	0.025	0.021	0.020	0.020	0.020	0.019	0.016	0.015	0.015	0.014
豊川市	豊川市御津南部小学校	0.035	0.027	0.025	0.025	0.023	0.024	0.020	0.021	0.018	0.019	0.018
蒲郡市	蒲郡市御幸町	0.044	0.026	0.025	0.022	0.023	0.021	0.022	0.023	0.020	0.018	0.019
田原市	田原市給食センター	0.030	0.017	0.018								
	田原市童浦小学校			(0.017)	0.020	0.023	0.022	0.025	0.024	0.022	0.019	0.018
一宮市	一宮市松降通	0.038	0.028	0.026	0.024	0.023	0.023	0.022	0.021	0.019	0.019	0.018
	一宮市小信中島	0.039	0.026	0.024	0.023	0.023	0.021	0.019	0.020	0.019	0.017	0.017
	一宮市木曾川町	0.036	0.025	0.022	0.022	0.021	0.021	0.020	0.020	0.018	0.016	0.017
津島市	津島市埋田町	0.038	0.023	0.021	0.021	0.020	0.019	0.020	0.019	0.018	0.015	0.017
犬山市	犬山消防署	0.036	0.025	0.021	0.021	0.022	0.023	0.021	0.018	0.018	0.017	0.016
江南市	江南市古知野町	0.037	0.024	0.021	0.021	0.021	0.020	0.020	0.018	0.017	0.015	0.015
岩倉市	岩倉市中本町	0.043	0.030	0.027	0.027	0.027	0.026	0.026	0.023	0.022	0.020	0.021
弥富市	弥富市役所	0.038	0.024	0.022	0.022	0.022	0.022	0.021	0.019	0.019	0.016	0.017
豊山町	豊山町豊場	0.044	0.030	0.027	0.026	0.026	0.026	0.023	0.023	0.022	0.020	0.023
あま市	あま市伊福小学校	0.042	0.027	0.023	0.026	0.025	0.027	0.025	0.024	0.021	0.020	0.021

(二酸化窒素・測定局別日平均値の年間98%値)

〔一般環境大気測定局〕

(単位:ppm)

市(区)町村	測定局	1973年度	2013	2014	2015	2016	2017	2018	2019	2020	2021	2022
豊田市	北部局(加納町)	0.025	0.030	0.032	0.031	0.025	0.023	0.026	0.027	0.012	0.009	0.010
	東部局(宝来町)	0.030	0.019	0.020	0.018	0.016	0.015	0.015	0.016	0.012		
	中部局(三軒町)	0.034	0.022	0.022	0.021	0.020	0.018	0.019	0.020	0.017	0.014	0.015
	南部局(竹元町)	0.039	0.027	0.026	0.025	0.025	0.025	0.022	0.027	0.021	0.020	0.019
春日井市	春日井市朝宮公園		0.029	0.027	0.025	0.023	0.026	0.024	0.024	0.023	0.022	0.022
小牧市	小牧高校	0.045	0.034	0.031	0.029	0.029	0.029	0.028	0.026	0.026	0.023	0.022
知立市	知立市役所	0.045	0.035	0.032	0.032	0.030	0.030	0.030	0.030	0.027	0.024	0.023
尾張旭市	尾張旭市東大道町	0.039	0.028	0.025	0.024	0.021	0.022	0.021	0.021	0.020	0.017	0.016
豊明市	豊明中学校	0.043	0.030	0.027	0.025	0.026	0.026	0.028	0.026	0.023	0.021	0.019
日進市	日進市五色園	0.032	0.020	0.019	0.020	0.019	0.018	0.016	0.017	0.015	0.013	0.015
東郷町	東郷町春木	0.040	0.028	0.029	0.025	0.025	0.024	0.025	0.025	0.023	0.020	0.020
長久手市	長久手中学校	0.035	0.027	0.025	0.024	0.022	0.021	0.019	0.021	0.018	0.014	0.019
半田市	半田市東洋町	0.046	0.035	0.032	0.032	0.031	0.029	0.030	0.029	0.027	0.025	0.025
碧南市	碧南市川口町	0.040	0.030	0.029	0.025	0.027	0.027	0.028	0.030	0.026	0.023	0.024
刈谷市	刈谷市寿町		0.035	0.035	0.032	0.031	0.031	0.030	0.030	0.026	0.024	0.026
常滑市	常滑市保健センター	0.043	0.030	0.028	0.029	0.027	0.029	(0.020)				
	常滑浄化センター							(0.030)	0.027	0.025	0.022	0.022
大府市	大府小学校	0.049	0.034	0.033	0.025	0.026	0.030	0.031	0.031	0.027	0.024	0.025
高浜市	高浜小学校	0.044	0.034	0.031	0.030	0.030	0.031	0.033	0.033	0.030	0.027	0.026
阿久比町	阿久比中学校	0.043	0.033	0.031	0.030	0.029	0.029	0.029	0.029	0.026	0.024	0.024
東浦町	東浦町役場	0.038	0.033	0.030	0.027	0.026	0.027	0.028	0.028	0.025	0.022	0.022
武豊町	武豊町役場	0.042	0.029	0.027	0.028	0.028	0.028	0.028	0.029	0.025	0.025	0.023
岡崎市	羽根	0.040	0.033	0.031	0.029	0.026	0.027	0.027	0.026			
	東部榎山							0.016	0.016	0.014	0.012	0.013
	南部庄司田									0.022	0.020	0.023
安城市	安城農林高校	0.037	0.029	0.028	0.026	0.026	0.026	0.026	0.027	0.024	0.022	0.023
西尾市	愛厚ホーム西尾苑	0.039	0.029	0.028	0.027	0.026	0.015	0.027	0.027	0.025	0.023	0.023
	西尾市役所一色支所	0.040	0.030	0.029	0.027	0.027	0.027	0.027	0.028	0.023	0.022	0.022
田原市	田原市古田町	0.030	0.023	0.023	0.020	0.021	0.018	0.021	0.023	0.017	0.015	0.014
美浜町	美浜町奥田	0.035	0.025	0.023	0.022	0.022	0.022	0.022	0.019	0.020	0.017	0.018
幸田町	幸田小学校	0.039	0.025	0.027	0.025	0.024	0.023	0.024	0.024	0.020	0.019	0.020
新城市	新城消防署		0.012	0.011	0.015	0.014	0.015	0.014	0.010	0.010	0.011	0.011
全 県 平 均 値		0.041	0.029	0.029	0.027	0.026	0.026	0.024	0.024	0.022	0.020	0.021

(注1) ()内の数値は、有効測定時間(6,000時間以上)に達していない測定値を示す。

(注2) 1973年度の全県平均値については、1973年度に測定した21局の平均値である。

(二酸化窒素・測定局別日平均値の年間98%値)

〔自動車排出ガス測定局〕

(単位:ppm)

市(区)町村	測定局	1973年度	2013	2014	2015	2016	2017	2018	2019	2020	2021	2022
北 区	上下水道局北営業所	0.061	0.040	0.036	0.034	0.030	0.034	0.033	0.030	0.030	0.027	0.029
西 区	名塚中学校	0.052	0.036	0.031	0.031	0.032	0.033	0.030	0.029	0.028	0.025	0.023
中 区	テレビ塔	0.055	0.040	0.036	0.033	0.033	0.035	0.031				
	若宮大通公園								0.033	0.032	0.029	0.030
熱田区	熱田神宮公園		0.039	0.038	0.035	0.035	0.035	0.034	0.031	0.030	0.028	0.029
港 区	港 陽	0.059	0.040	0.038	0.035	0.031	0.037	0.036	0.033	0.032	0.030	0.029
南 区	千 竈	0.063	0.038	0.039	0.037	0.037	0.038	0.037	0.033	0.032	0.028	0.027
	元塩公園		0.052	0.053	0.050	0.046	0.047	0.046	0.042	0.041	0.038	0.038
飛島村	国設飛島自動車交通環境測定所		0.043	0.043	0.041	0.041	0.041	0.039	0.036	0.036	0.033	0.033
豊橋市	今 橋		0.031	0.023	0.023	0.022	0.020	0.020	0.019	0.017	0.016	(0.018)
豊川市	豊川市桜町		0.037	0.034	0.033	0.028	0.030	0.028	0.024	0.025	0.026	0.026
一宮市	一宮市平島										0.024	0.024
稲沢市	稲沢市役所		0.038	0.035	0.034	0.034	0.033	0.032	0.028	0.028	0.026	0.028
清須市	清須市阿原	0.049	0.037	0.036	0.036	0.034	0.035	0.034	0.032	0.033	0.028	0.028
豊山町	豊山町栄児童遊園		0.043	0.040	0.038	0.037	0.040	0.041	0.039	0.041	0.035	0.031
あま市	あま市稲荷公園		0.033	0.030	0.029	0.030	0.029	0.030	0.030	0.026	0.024	0.024
蟹江町	蟹江町八幡		0.036	0.033	0.032	0.032	0.033	0.030	0.028	0.027	0.026	0.024
豊田市	新田局(花園町)									0.030	0.029	0.028
瀬戸市	瀬戸市陶原町		0.027	0.025	0.024	0.022	0.022	0.020	0.020	0.018	0.016	0.018
春日井市	春日井市勝川小学校		0.040	0.038	0.036	0.037	0.036	0.035	0.032	0.032	0.024	0.028
日進市	日進市上納池スポーツ公園		0.033	0.031	0.030	0.030	0.032	0.032	0.030	0.027	0.024	0.024
碧南市	碧南市文化会館		0.030	0.025	0.023	0.021	0.021	0.020	0.021	0.024	0.026	0.026
岡崎市	朝 日		0.048	0.044	0.040	0.037	0.032					
	矢 作		0.038	0.037	0.033	0.032	0.032	0.032	0.030	0.027	0.024	0.024
	大 平	0.066	0.061	0.057	0.048	0.044	0.045	0.040	0.038	0.034	0.033	0.034
	鴨 田		0.034	0.034	0.029	0.028	0.028	0.029	0.026	0.022	0.021	0.022
全 県 平 均 値		0.055	0.039	0.036	0.034	0.033	0.033	0.032	0.030	0.029	0.027	0.027

(注1) () 内の数値は、有効測定時間(6,000時間以上)に達していない測定値を示す。

(注2) 1973年度の全県平均値については、1973年度に測定した11局の平均値である。

(5) 一酸化窒素 (測定局別年平均値)

〔一般環境大気測定局〕

(単位:ppm)

市(区)町村	測定局	1973年度	2013	2014	2015	2016	2017	2018	2019	2020	2021	2022
千種区	国設名古屋大気環境測定所	0.017	0.003	0.002	(0.002)	0.002	0.002	0.002	0.002	0.001	0.001	(0.001)
北 区	城北つばさ高校		0.007	0.005	0.005	0.006	0.006	0.005	0.004	(0.002)	0.003	0.003
中村区	名楽町		0.004	0.003	0.003	0.003	0.004	0.003	0.003	0.002	0.002	0.002
昭和区	滝川小学校		0.003	0.003	0.002	0.002	0.002	0.002	0.002	0.002	0.002	0.001
中川区	八幡中学校		0.005	0.004	0.003	0.003	0.003	0.003	0.003	0.002	0.002	0.002
	富田支所		0.005	0.004	0.003	0.003	0.003	0.003	0.002	0.002	0.002	0.002
港 区	惟信高校	0.017	0.004	0.003	0.003	0.003	0.003	0.002	0.002	0.002	0.002	0.002
南 区	白水小学校		0.007	0.007	0.006	0.006	0.006	0.005	0.005	0.004	0.003	0.003
守山区	守山保健センター		0.004	0.004	0.003	0.003	0.003	0.002	0.003	0.002	0.002	0.002
緑 区	大高北小学校		0.004	0.004	0.004	0.004	0.004	0.003	0.003	0.003	0.002	0.002
天白区	天白保健センター		0.003	0.003	0.003	0.003	0.003	0.002	0.002	0.002	0.002	0.001
東海市	東海市名和町	0.027	0.007	0.007	0.007	0.005	0.005	0.004	0.004	0.004	0.003	0.003
	東海市横須賀小学校		0.005	0.005	0.005	0.005	0.005	0.005	0.005	0.004	0.003	0.003
知多市	知多市新舞子保育園	0.007	0.004	0.004	0.004	0.003	0.003	0.003	0.003	0.002	0.002	0.002
豊橋市	大 崎		0.004	0.003	0.003	0.003	0.003	0.002	0.002	0.002	0.002	0.002
	石 巻		0.001	0.001	0.001	0.001	(0.001)	0.001	0.001	0.001	0.001	0.001
	二 川		0.002	0.003	0.001	0.002	0.001	0.001	0.001	0.002	0.001	(0.001)
	野 依		0.004	0.004	0.003	0.002	0.002	0.002	0.002	0.002	0.001	0.002
	吾 妻	0.036	0.002	0.002	0.002							
富 本	0.011	0.003	0.002	0.002	(0.001)							
豊川市	豊川市役所	0.012	0.002	0.002	0.001	0.001	0.001	0.001	0.001	0.001	0.001	0.001
	豊川市御津南部小学校		0.006	0.005	0.005	0.004	0.003	0.003	0.002	0.002	0.002	0.002
蒲郡市	蒲郡市御幸町	0.010	0.002	0.002	0.001	0.001	0.001	0.001	0.001	0.001	0.001	0.001
田原市	田原市給食センター		0.002	0.001								
	田原市童浦小学校			(0.003)	0.002	0.002	0.002	0.002	0.002	0.002	0.001	0.001
一宮市	一宮市松降通	0.077	0.003	0.003	0.003	0.003	0.002	0.002	0.002	0.002	0.002	0.002
	一宮市小信中島		0.003	0.002	0.002	0.002	0.002	0.002	0.002	0.001	0.001	0.001
	一宮市木曾川町		0.003	0.002	0.002	0.002	0.002	0.002	0.002	0.002	0.001	0.002
津島市	津島市埋田町	0.024	0.003	0.003	0.003	0.003	0.003	0.002	0.002	0.001	0.001	0.001
犬山市	犬山消防署		0.005	0.004	0.004	0.004	0.004	0.003	0.003	0.002	0.002	0.002
江南市	江南市古知野町		0.003	0.002	0.002	0.002	0.002	0.002	0.001	0.001	0.001	0.001
岩倉市	岩倉市中本町		0.005	0.004	0.004	0.004	0.004	0.003	0.003	0.002	0.002	0.002
弥富市	弥富市役所		0.003	0.002	0.002	0.002	0.002	0.002	0.001	0.001	0.001	0.001
豊山町	豊山町豊場		0.006	0.005	0.004	0.003	0.004	0.003	0.003	0.002	0.002	0.002
あま市	あま市伊福小学校		0.003	0.002	0.003	0.002	0.002	0.002	0.002	0.002	0.001	0.001

(一酸化窒素・測定局別年平均値)

〔一般環境大気測定局〕

(単位:ppm)

市(区)町村	測定局	1973年度	2013	2014	2015	2016	2017	2018	2019	2020	2021	2022
豊田市	北部局(加納町)		0.003	0.003	0.003	0.003	0.003	0.002	0.002	0.001	0.001	0.001
	東部局(宝来町)		0.001	0.001	0.002	0.002	0.001	0.001	0.001	0.001		
	中部局(三軒町)	0.033	0.002	0.002	0.002	0.002	0.001	0.002	0.002	0.001	0.001	0.001
	南部局(竹元町)		0.006	0.004	0.004	0.004	0.004	0.003	0.004	0.003	0.002	0.002
春日井市	春日井市朝宮公園		0.004	0.003	0.003	0.003	0.003	0.002	0.002	0.002	0.002	0.002
小牧市	小牧高校	0.024	0.006	0.004	0.004	0.004	0.004	0.003	0.003	0.002	0.002	0.002
知立市	知立市役所	0.046	0.006	0.005	0.005	0.004	0.004	0.004	0.003	0.003	0.002	0.002
尾張旭市	尾張旭市東大道町		0.003	0.002	0.002	0.002	0.002	0.002	0.002	0.001	0.001	0.001
豊明市	豊明中学校		0.003	0.003	0.002	0.002	0.002	0.002	0.002	0.001	0.001	0.001
日進市	日進市五色園		0.002	0.001	0.002	0.001	0.001	0.001	0.001	0.001	0.001	0.001
東郷町	東郷町春木		0.003	0.003	0.003	0.002	0.002	0.002	0.002	0.002	0.001	0.001
長久手市	長久手中学校		0.003	0.002	0.002	0.002	0.002	0.001	0.001	0.001	0.001	0.001
半田市	半田市東洋町	0.044	0.005	0.005	0.004	0.004	0.004	0.003	0.003	0.003	0.003	0.003
碧南市	碧南市川口町		0.004	0.003	0.004	0.003	0.003	0.002	0.003	0.002	0.002	0.002
刈谷市	刈谷市寿町		0.004	0.003	0.003	0.003	0.003	0.002	0.002	0.002	0.001	0.002
常滑市	常滑市保健センター	0.013	0.002	0.002	0.002	0.002	0.002	(0.002)				
	常滑浄化センター							(0.003)	0.002	0.002	0.001	0.001
大府市	大府小学校	0.022	0.004	0.004	0.003	0.003	0.004	0.002	0.003	0.002	0.002	0.002
高浜市	高浜小学校		0.004	0.004	0.004	0.003	0.003	0.003	0.003	0.003	0.002	0.002
阿久比町	阿久比中学校		0.004	0.004	0.003	0.003	0.003	0.003	0.003	0.002	0.002	0.002
東浦町	東浦町役場		0.004	0.003	0.004	0.003	0.003	0.002	0.002	0.002	0.002	0.002
武豊町	武豊町役場		0.003	0.002	0.002	0.003	0.002	0.002	0.002	0.002	0.002	0.002
岡崎市	羽根		0.007	0.005	0.005	0.004	0.004	0.003	0.003			
	東部榎山							0.003	0.003	0.003	0.002	0.002
	南部庄司田									0.002	0.002	0.002
安城市	安城農林高校	0.034	0.004	0.004	0.004	0.003	0.003	0.003	0.003	0.002	0.002	0.002
西尾市	愛厚ホーム西尾苑	0.031	0.005	0.005	0.004	0.004	0.004	0.004	0.003	0.003	0.002	0.002
	西尾市役所一色支所		0.003	0.003	0.003	0.003	0.002	0.002	0.002	0.002	0.001	0.001
田原市	田原町古田町		0.001	0.001	0.001	0.001	0.001	0.001	0.001	0.001	0.001	0.001
美浜町	美浜町奥田		0.002	0.002	0.002	0.002	0.001	0.001	0.001	0.001	0.001	0.001
幸田町	幸田小学校		0.003	0.002	0.002	0.002	0.002	0.002	0.002	0.001	0.002	0.002
新城市	新城消防署		0.002	0.001	0.001	0.002	0.002	0.002	0.001	0.001	0.002	0.001
全 県 平 均 値		0.028	0.004	0.004	0.003	0.003	0.003	0.003	0.002	0.002	0.002	0.002

(注1) ()内の数値は、有効測定時間(6,000時間以上)に達していない測定値を示す。

(注2) 1973年度の全県平均値については、1973年度に測定した21局の平均値である。

(一酸化窒素・測定局別年平均値)

〔自動車排出ガス測定局〕

(単位:ppm)

市(区)町村	測定局	1973年度	2013	2014	2015	2016	2017	2018	2019	2020	2021	2022
北 区	上下水道局北営業所		0.009	0.010	0.007	0.006	0.006	0.006	0.006	0.006	0.005	0.004
西 区	名塚中学校		0.005	0.004	0.003	0.003	0.004	0.003	0.003	0.002	0.002	0.002
中 区	テレビ塔		0.006	0.005	0.004	0.005	0.004	0.004				
	若宮大通公園								0.007	0.005	0.006	0.006
熱田区	熱田神宮公園		0.005	0.004	0.005	0.005	0.005	0.004	0.004	0.003	0.003	0.003
港 区	港 陽		0.008	0.008	0.007	0.006	0.006	0.006	0.005	0.004	0.004	0.003
南 区	千 竈		0.009	0.009	0.008	0.008	0.007	0.006	0.006	0.004	0.004	0.004
	元塩公園		0.033	0.033	0.031	0.029	0.026	0.022	0.019	0.018	0.015	0.014
飛島村	国設飛島自動車交通環境測定所		0.030	0.029	0.028	0.023	0.022	0.019	0.016	0.015	0.014	0.012
豊橋市	今 橋		0.003	0.003	0.003	0.002	0.002	0.002	0.002	0.002	0.001	(0.001)
豊川市	豊川市桜町		0.021	0.016	0.017	0.012	0.012	0.011	0.010	0.009	0.009	0.010
一宮市	一宮市平島										0.006	0.005
稲沢市	稲沢市役所		0.021	0.019	0.018	0.016	0.015	0.013	0.011	0.010	0.010	0.011
清須市	清須市阿原		0.013	0.012	0.011	0.010	0.009	0.008	0.008	0.007	0.006	0.006
豊山町	豊山町栄児童遊園		0.023	0.020	0.018	0.016	0.016	0.014	0.014	0.013	0.011	0.010
あま市	あま市稲荷公園		0.009	0.008	0.008	0.008	0.008	0.007	0.007	0.006	0.006	0.006
蟹江町	蟹江町八幡		0.007	0.006	0.006	0.005	0.005	0.004	0.004	0.003	0.003	0.003
豊田市	新田局(花園町)									0.005	0.004	0.004
瀬戸市	瀬戸市陶原町		0.003	0.003	0.002	0.002	0.002	0.001	0.002	0.001	0.001	0.001
春日井市	春日井市勝川小学校		0.018	0.016	0.015	0.013	0.013	0.010	0.009	0.007	0.006	0.007
日進市	日進市上納池スポーツ公園		0.009	0.008	0.008	0.006	0.007	0.006	0.005	0.005	0.004	0.005
碧南市	碧南市文化会館		0.004	0.003	0.003	0.003	0.002	0.002	0.003	0.002	0.002	0.002
岡崎市	朝 日		0.037	0.029	0.025	0.020	0.016					
	矢 作		0.017	0.016	0.015	0.012	0.011	0.009	0.009	0.007	0.006	0.006
	大 平	0.106	0.077	0.063	0.056	0.044	0.043	0.037	0.033	0.029	0.028	0.027
	鴨 田		0.010	0.008	0.008	0.006	0.005	0.005	0.005	0.004	0.003	0.003
全 県 平 均 値			0.045	0.016	0.014	0.013	0.011	0.011	0.009	0.009	0.007	0.007

(注1) ()内の数値は、有効測定時間(6,000時間以上)に達していない測定値を示す。

(注2) 1973年度の全県平均値については、1973年度に測定した11局の平均値である。

(6) 一酸化炭素 (測定局別年平均値)

[一般環境大気測定局]

(単位:ppm)

市(区)町村	測定局	1973年度	2013	2014	2015	2016	2017	2018	2019	2020	2021	2022
千種区	国設名古屋大気環境測定所	3.0	0.3	0.4	0.4	0.4	0.4	0.3	0.2	0.2	0.2	0.2
豊田市	中部局(三軒町)	(2.5)	0.4	0.4	0.4	0.4	0.3	0.3	0.3	0.3	0.3	0.3
全 県 平 均 値		1.8	0.4	0.4	0.4	0.4	0.4	0.3	0.3	0.3	0.3	0.3

(注1) ()内の数値は、有効測定時間(6,000時間以上)に達していない測定値を示す。

(注2) 1973年度の全県平均値については、1973年度に測定した18局の平均値である。

[自動車排出ガス測定局]

(単位:ppm)

市(区)町村	測定局	1973年度	2013	2014	2015	2016	2017	2018	2019	2020	2021	2022
南 区	元塩公園		0.5	0.5	0.5	0.5	0.4	0.3	0.3	0.3	0.3	0.3
飛島村	国設飛島自動車交通環境測定所		0.3	0.2	0.2	0.2	0.2	0.3	0.3	0.2	0.2	0.3
豊橋市	今 橋		0.3	0.3	0.3	0.2	0.2	0.2	0.2	0.2	0.2	0.2
豊川市	豊川市桜町		0.4	0.3	0.3	0.3	0.3	0.3	0.3	0.2	0.3	0.2
一宮市	一宮市平島										0.3	0.2
豊山町	豊山町栄児童遊園		0.4	0.4	0.4	0.4	0.4	0.3	0.3	0.3	0.3	0.3
蟹江町	蟹江町八幡		0.3	0.3	0.3	0.3	0.3	0.2	0.2	0.2	0.2	0.2
豊田市	新田局(花園町)									0.3	0.3	0.3
岡崎市	大 平	(1.5)	0.3	0.2	0.3	0.2	0.2	0.1	0.1	0.3	0.3	0.3
全 県 平 均 値		2.7	0.4	0.3	0.3	0.3	0.3	0.2	0.2	0.3	0.3	0.3

(注1) ()内の数値は、有効測定時間(6,000時間以上)に達していない測定値を示す。

(注2) 1973年度の全県平均値については、1973年度に測定した13局の平均値である。

(7) 一酸化炭素 (測定局別日平均値の2%除外値)

[一般環境大気測定局]

(単位:ppm)

市(区)町村	測定局	2013	2014	2015	2016	2017	2018	2019	2020	2021	2022
千種区	国設名古屋大気環境測定所	0.6	0.6	0.6	0.5	0.6	0.5	0.4	0.4	0.4	0.4
豊田市	中部局(三軒町)	0.8	0.8	0.6	0.6	0.5	0.5	0.5	0.7	0.6	0.5
全 県 平 均 値		0.7	0.7	0.6	0.6	0.6	0.5	0.5	0.6	0.5	0.5

[自動車排出ガス測定局]

(単位:ppm)

市(区)町村	測定局	2013	2014	2015	2016	2017	2018	2019	2020	2021	2022
南 区	元塩公園	0.9	0.8	0.8	0.7	0.6	0.5	0.5	0.5	0.5	0.5
飛島村	国設飛島自動車交通環境測定所	0.5	0.4	0.5	0.3	0.5	0.4	0.4	0.4	0.4	0.5
豊橋市	今 橋	0.5	0.5	0.5	0.4	0.4	0.4	0.4	0.3	0.3	0.3
豊川市	豊川市桜町	0.6	0.5	0.5	0.5	0.5	0.4	0.4	0.4	0.4	0.4
一宮市	一宮市平島									0.4	0.4
豊山町	豊山町栄児童遊園	0.7	0.6	0.6	0.7	0.6	0.6	0.5	0.5	0.5	0.4
蟹江町	蟹江町八幡	0.6	0.5	0.5	0.5	0.5	0.4	0.4	0.4	0.3	0.3
豊田市	新田局(花園町)								0.5	0.4	0.5
岡崎市	大 平	0.6	0.5	0.5	0.5	0.4	0.4	0.4	0.5	0.5	0.5
全 県 平 均 値		0.6	0.5	0.6	0.5	0.5	0.4	0.4	0.4	0.4	0.4

(8) 浮遊粒子状物質 (測定局別年平均値)

〔一般環境大気測定局〕

(単位:mg/m³)

市(区)町村	測定局	1973年度	2013	2014	2015	2016	2017	2018	2019	2020	2021	2022
千種区	国設名古屋大気環境測定所	0.065	0.019	0.018	0.020	0.018	0.015	0.016	0.014	0.012	0.011	0.011
北 区	城北つばさ高校		0.021	0.021	0.019	0.018	0.016	0.017	0.015	(0.017)	0.013	0.014
中村区	名楽町	0.032	0.021	0.021	0.020	0.019	0.018	0.018	0.016	0.015	0.014	0.015
昭和区	滝川小学校		0.022	0.022	0.018	0.018	0.017	0.018	0.016	0.016	0.014	0.013
中川区	八幡中学校	0.092	0.024	0.022	0.021	0.019	0.018	0.018	0.016	0.015	0.014	0.014
	富田支所		0.022	0.022	0.021	0.019	0.017	0.017	0.016	0.015	0.012	0.013
港 区	惟信高校	0.070	0.023	0.023	0.021	0.020	0.018	0.018	0.017	0.016	0.015	0.012
南 区	白水小学校	0.067	0.025	0.024	0.023	0.020	0.019	0.019	0.016	0.015	0.014	0.016
守山区	守山保健センター	0.046	0.022	0.021	0.021	0.017	0.016	0.016	0.014	0.013	0.011	0.009
緑 区	大高北小学校	0.055	0.022	0.021	0.018	0.018	0.017	0.019	0.016	0.016	0.015	0.015
天白区	天白保健センター		0.020	0.019	0.018	0.016	0.016	0.014	0.013	0.012	0.010	0.010
東海市	東海市名和町	0.060	0.025	0.024	0.023	0.021	0.021	0.021	0.019	0.018	0.017	0.017
	東海市横須賀小学校	0.059	0.028	0.028	0.025	0.020	0.021	0.021	0.019	0.017	0.016	0.017
知多市	知多市新舞子保育園	0.052	0.024	0.024	0.023	0.019	0.018	0.019	0.016	0.013	0.012	0.013
豊橋市	大 崎		0.023	0.023	0.021	0.018	0.018	0.019	0.018	0.016	0.015	0.013
	石 巻		0.019	0.018	0.018	0.016	0.015	0.017	0.013	0.012	0.010	
	二 川		0.018	0.019	0.017	0.018	0.017	0.021	0.015	0.013	0.013	(0.015)
	野 依		0.020	0.020	0.018	0.019	0.019	0.022	0.017	0.015	0.013	0.012
	吾 妻	0.033	0.033	0.031	0.037	0.031		0.015	0.013	0.013	0.011	
豊川市	富 本	0.042	0.020	0.019	0.019	0.016	0.015	0.016				
	豊川市役所	0.047	0.020	0.019	0.018	0.013	0.013	0.014	0.013	0.012	0.012	0.011
蒲郡市	豊川市御津南部小学校	0.051	0.021	0.019	0.019	0.015	0.015	0.015	0.014	0.013	0.012	0.012
	蒲郡市御幸町	0.061	0.023	0.020	0.018	0.018	0.017	0.018	0.015	0.015	0.014	0.014
田原市	田原市給食センター	0.040	0.024	0.023								
	田原市童浦小学校			(0.027)	0.022	0.017	0.016	0.017	0.015	0.014	0.013	0.013
一宮市	一宮市松降通	0.068	0.023	0.021	0.020	0.018	0.014	0.014	0.012	0.011	0.011	0.013
	一宮市小信中島		0.022	0.021	0.019	0.017	0.017	0.013	0.013	0.013	0.011	0.011
	一宮市木曾川町		0.018	0.019	0.018	0.014	0.014	0.017	0.014	0.013	0.010	0.011
津島市	津島市埋田町	0.055	0.025	0.025	0.024	0.020	0.015	0.015	0.013	0.012	0.011	0.011
犬山市	犬山消防署		0.021	0.022	0.021	0.018	0.016	0.017	0.015	0.014	0.013	0.014
江南市	江南市古知野町		0.017	0.022	0.020	0.018	0.016	0.015	0.013	0.012	0.011	0.011

(浮遊粒子状物質・測定局別年平均値)

〔一般環境大気測定局〕

(単位:mg/m³)

市(区)町村	測定局	1973年度	2013	2014	2015	2016	2017	2018	2019	2020	2021	2022
岩倉市	岩倉市中本町		0.023	0.024	0.022	0.019	0.017	0.016	0.013	0.012	0.012	0.013
弥富市	弥富市役所		0.024	0.022	0.018	0.015	0.016	0.017	0.014	0.013	0.012	0.013
豊山町	豊山町豊場		0.022	0.024	0.021	0.018	0.014	0.015	0.013	0.012	0.010	0.011
あま市	あま市伊福小学校		0.022	0.024	0.021	0.017	0.017	0.018	0.015	0.014	0.013	0.013
豊田市	北部局(加納町)		0.019	0.019	0.018	0.017	0.016	0.014	0.015	0.014	0.012	0.013
	東部局(宝来町)		0.019	0.018	0.018	0.016	0.016	0.017	0.016	0.015	0.013	
	中部局(三軒町)	0.049	0.018	0.018	0.018	0.016	0.013	0.015	0.014	0.012	0.011	0.010
	南部局(竹元町)		0.023	0.023	0.022	0.017	0.014	0.015	0.015	0.014	0.012	0.012
春日井市	春日井市朝宮公園		0.020	0.020	0.019	0.015	0.012	0.015	0.013	0.013	0.012	0.012
小牧市	小牧高校	0.049	0.024	0.023	0.021	0.017	0.015	0.016	0.014	0.014	0.012	0.013
知立市	知立市役所	0.078	0.023	0.020	0.022	0.017	0.021	0.015	0.014	0.012	0.011	0.012
尾張旭市	尾張旭市東大道町		0.018	0.017	0.017	0.016	0.015	0.016	0.012	0.011	0.010	0.011
豊明市	豊明中学校		0.020	0.020	0.020	0.020	0.018	0.018	0.017	0.016	0.015	0.015
日進市	日進市五色園		0.022	0.021	0.017	0.016	0.017	0.014	0.013	0.012	0.011	0.012
東郷町	東郷町春木		0.022	0.020	0.019	0.017	0.016	0.018	0.015	0.014	0.013	0.013
長久手市	長久手中学校		0.018	0.021	0.021	0.019	0.017	0.017	0.013	0.011	0.010	0.011
半田市	半田市東洋町		0.028	0.024	0.025	0.021	0.019	0.020	0.018	0.016	0.014	0.015
碧南市	碧南市川口町	0.078	0.026	0.021	0.025	0.019	0.020	0.019	0.016	0.015	0.014	0.015
刈谷市	刈谷市寿町		0.025	0.023	0.022	0.019	0.017	0.017	0.014	0.013	0.011	0.012
常滑市	常滑市保健センター	0.055	0.023	0.023	0.022	0.019	0.019	(0.023)				
	常滑浄化センター							(0.016)	0.016	0.015	0.014	0.015
大府市	大府小学校	0.067	0.024	0.022	0.022	0.020	0.017	0.017	0.015	0.014	0.013	0.013
高浜市	高浜小学校	0.111	0.021	0.026	0.024	0.019	0.017	0.019	0.016	0.015	0.014	0.015
阿久比町	阿久比中学校		0.022	0.023	0.024	0.021	0.022	0.022	0.020	0.015	0.014	0.014
東浦町	東浦町役場		0.024	0.024	0.023	0.019	0.017	0.019	0.016	0.015	0.015	0.015
武豊町	武豊町役場	0.044	0.026	0.026	0.024	0.018	0.019	0.020	0.017	0.016	0.015	0.016
岡崎市	羽根		0.024	0.022	0.020	0.018	0.018	0.018	0.017			
	東部榎山							0.013	0.016	0.014	0.012	0.013
	南部庄司田								0.017	0.014	0.014	0.014
安城市	安城農林高校	0.063	0.023	0.022	0.021	0.017	0.016	0.018	0.015	0.014	0.013	0.014
西尾市	愛厚ホーム西尾苑	0.068	0.026	0.024	0.022	0.018	0.017	0.018	0.016	0.014	0.013	0.013
	西尾市役所一色支所		0.026	0.025	0.022	0.021	0.020	0.023	0.020	0.018	0.017	0.017
田原市	田原市古田町	0.045	0.023	0.022	0.022	0.020	0.019	0.019	0.017	0.017	0.012	0.013
美浜町	美浜町奥田		0.025	0.021	0.019	0.018	0.019	0.019	0.017	0.015	0.014	0.015
幸田町	幸田小学校		0.024	0.023	0.022	0.017	0.015	0.016	0.012	0.012	0.011	0.011
新城市	新城消防署		0.020	0.019	0.019	0.015	0.014	0.014	0.011	0.010	0.008	0.008
全 県 平 均 値			0.058	0.021	0.022	0.022	0.021	0.018	0.017	0.015	0.014	0.013

(注1) ()内の数値は、有効測定時間(6,000時間以上)に達していない測定値を示す。

(注2) 1973年度の全県平均値については、1973年度に測定した51局の平均値である。

(浮遊粒子状物質・測定局別年平均値)

〔自動車排出ガス測定局〕

(単位:mg/m³)

市(区)町村	測定局	1973年度	2013	2014	2015	2016	2017	2018	2019	2020	2021	2022
北 区	上下水道局北営業所	0.039	0.023	0.020	0.020	0.018	0.017	0.017	0.016	0.015	0.013	0.012
西 区	名塚中学校		0.019	0.019	0.019	0.018	0.018	0.018	0.016	0.015	0.014	0.016
中 区	テレビ塔	0.049	0.020	0.020	0.020	0.018	0.016	0.017				
	若宮大通公園								0.015	0.014	0.013	0.014
熱田区	熱田神宮公園		0.022	0.021	0.020	0.014	0.013	0.015	0.013	0.012	0.010	0.011
港 区	港 陽	0.060	0.021	0.021	0.020	0.020	0.018	0.019	0.017	0.016	0.015	0.015
南 区	千 竈		0.022	0.020	0.022	0.020	0.018	0.018	0.017	0.017	0.014	0.014
	元塩公園		0.025	0.025	0.023	0.018	0.017	0.016	0.014	0.013	0.011	0.012
飛島村	国設飛島自動車交通環境測定所		0.033	0.030	0.021	0.018	0.018	0.017	0.014	0.013	0.011	0.011
豊橋市	今 橋		0.023	0.019	0.018	0.018	0.017	0.019	0.013	0.012	0.011	0.011
豊川市	豊川市桜町		0.021	0.019	0.018	0.015	0.014	0.016	0.014	0.012	0.010	0.011
一宮市	一宮市平島										0.013	0.014
稲沢市	稲沢市役所		0.025	0.025	0.023	0.019	0.015	0.016	0.014	0.013	0.012	0.012
清須市	清須市阿原	0.061	0.026	0.024	0.024	0.022	0.022	0.022	0.017	0.020	0.017	0.020
豊山町	豊山町栄児童遊園		0.029	0.028	0.030	0.024	0.021	0.022	0.020	0.020	0.018	0.013
あま市	あま市稲荷公園		0.024	0.025	0.022	0.020	0.017	0.017	0.015	0.013	0.013	0.014
蟹江町	蟹江町八幡		0.022	0.022	0.023	0.020	0.020	0.022	0.019	0.018	0.017	0.017
豊田市	新田局(花園町)									0.014	0.012	0.013
瀬戸市	瀬戸市陶原町		0.022	0.019	0.019	0.016	0.013	0.013	0.011	0.010	0.009	0.009
春日井市	春日井市勝川小学校		0.026	0.022	0.022	0.019	0.015	0.016	0.014	0.013	0.011	0.011
日進市	日進市上納池スポーツ公園		0.022	0.022	0.022	0.021	0.021	0.021	0.018	0.017	0.016	0.013
碧南市	碧南市文化会館		0.025	0.024	0.024	0.019	0.017	0.018	0.015	0.014	0.013	0.013
岡崎市	朝 日		0.019	0.019	0.017	0.016	0.015					
	矢 作		0.022	0.020	0.018	0.017	0.017	0.018	0.017	0.016	0.014	0.015
	大 平		0.024	0.020	0.016	0.014	0.017	0.016	0.015	0.014	0.012	0.013
	鴨 田		0.016	0.016	0.017	0.017	0.016	0.016	0.013	0.012	0.010	0.010
全 県 平 均 値		—	0.023	0.022	0.021	0.018	0.017	0.018	0.015	0.014	0.013	0.013

(9) 浮遊粒子状物質 (測定局別日平均値の2%除外値)

〔一般環境大気測定局〕

(単位:mg/m³)

市(区)町村	測定局	1973年度	2013	2014	2015	2016	2017	2018	2019	2020	2021	2022
千種区	国設名古屋大気環境測定所	0.102	0.047	0.045	0.046	0.036	0.034	0.041	0.043	0.031	0.023	0.024
北 区	城北つばさ高校		0.054	0.053	0.046	0.038	0.037	0.041	0.039	(0.044)	0.029	0.029
中村区	名楽町	0.105	0.050	0.051	0.045	0.041	0.040	0.047	0.045	0.040	0.027	0.029
昭和区	滝川小学校		0.049	0.048	0.039	0.037	0.035	0.048	0.050	0.046	0.030	0.027
中川区	八幡中学校	0.131	0.059	0.050	0.049	0.039	0.039	0.049	0.042	0.040	0.027	0.029
	富田支所	0.108	0.059	0.053	0.048	0.041	0.037	0.041	0.046	0.040	0.027	0.029
港 区	惟信高校	0.113	0.056	0.052	0.047	0.039	0.037	0.043	0.051	0.041	0.029	0.028
南 区	白水小学校	0.109	0.064	0.061	0.051	0.044	0.044	0.048	0.043	0.040	0.030	0.031
守山区	守山保健センター	0.092	0.055	0.053	0.054	0.035	0.034	0.039	0.036	0.031	0.022	0.020
緑 区	大高北小学校	0.109	0.053	0.051	0.042	0.036	0.036	0.050	0.038	0.042	0.032	0.031
天白区	天白保健センター	0.109	0.048	0.049	0.040	0.038	0.035	0.039	0.035	0.032	0.023	0.025
東海市	東海市名和町	0.112	0.060	0.059	0.047	0.042	0.044	0.052	0.047	0.044	0.034	0.036
	東海市横須賀小学校	0.107	0.065	0.065	0.051	0.040	0.040	0.045	0.037	0.039	0.031	0.032
知多市	知多市新舞子保育園	0.095	0.068	0.060	0.056	0.045	0.045	0.052	0.047	0.031	0.026	0.028
豊橋市	大 崎	0.082	0.062	0.064	0.054	0.043	0.043	0.039	0.052	0.039	0.032	0.031
	石 巻	0.070	0.055	0.049	0.044	0.036	0.036	0.046	0.037	0.032	0.025	
	二 川	0.085	0.055	0.056	0.040	0.048	0.047	0.061	0.054	0.042	0.032	(0.033)
	野 依	0.079	0.051	0.060	0.043	0.046	0.053	0.065	0.057	0.041	0.036	0.029
	吾 妻	0.077	0.066	0.063	0.066	0.060		0.046	0.043	0.039	0.024	
	富 本	0.083	0.052	0.049	0.048	0.038	0.035	0.040				
豊川市	豊川市役所	0.091	0.053	0.051	0.046	0.033	0.032	0.039	0.041	0.028	0.025	0.023
	豊川市御津南部小学校	0.090	0.058	0.054	0.044	0.037	0.037	0.039	0.039	0.031	0.026	0.025
蒲郡市	蒲郡市御幸町	0.106	0.056	0.050	0.042	0.037	0.037	0.046	0.041	0.036	0.028	0.029
田原市	田原市給食センター	0.093	0.073	0.069								
	田原市童浦小学校			(0.050)	0.055	0.037	0.037	0.048	0.042	0.031	0.026	0.028
一宮市	一宮市松降通	0.097	0.056	0.050	0.045	0.040	0.036	0.038	0.037	0.030	0.026	0.026
	一宮市小信中島	0.105	0.051	0.049	0.041	0.035	0.036	0.039	0.032	0.031	0.022	0.024
	一宮市木曽川町	0.110	0.049	0.046	0.047	0.032	0.036	0.044	0.037	0.033	0.027	0.029
津島市	津島市埋田町	0.106	0.054	0.058	0.054	0.042	0.038	0.043	0.038	0.031	0.025	0.030
犬山市	犬山消防署	0.086	0.051	0.053	0.046	0.040	0.032	0.038	0.038	0.038	0.027	0.028
江南市	江南市古知野町	0.106	0.046	0.051	0.046	0.042	0.039	0.039	0.035	0.029	0.024	0.024

(浮遊粒子状物質・測定局別日平均値の2%除外値)

[一般環境大気測定局]

(単位:mg/m³)

市(区)町村	測定局	1973年度	2013	2014	2015	2016	2017	2018	2019	2020	2021	2022
岩倉市	岩倉市中本町	0.108	0.051	0.053	0.048	0.045	0.041	0.042	0.035	0.030	0.026	0.027
弥富市	弥富市役所	0.099	0.054	0.054	0.042	0.034	0.038	0.046	0.040	0.034	0.028	0.028
豊山町	豊山町豊場	0.112	0.051	0.054	0.047	0.042	0.034	0.045	0.037	0.031	0.025	0.026
あま市	あま市伊福小学校	0.106	0.063	0.062	0.054	0.036	0.037	0.043	0.043	0.036	0.027	0.028
豊田市	北部局(加納町)	0.069	0.050	0.048	0.045	0.036	0.036	0.050	0.045	0.041	0.025	0.028
	東部局(宝来町)	0.080	0.049	0.046	0.042	0.035	0.035	0.048	0.048	0.037	0.027	
	中部局(三軒町)	0.097	0.047	0.045	0.042	0.036	0.031	0.038	0.038	0.030	0.024	0.021
	南部局(竹元町)	0.106	0.052	0.050	0.046	0.032	0.031	0.040	0.048	0.033	0.025	0.025
春日井市	春日井市朝宮公園		0.048	0.048	0.043	0.035	0.030	0.038	0.038	0.032	0.024	0.025
小牧市	小牧高校	0.121	0.056	0.052	0.049	0.040	0.035	0.040	0.036	0.032	0.026	0.028
知立市	知立市役所	0.111	0.063	0.053	0.050	0.038	0.046	0.037	0.036	0.030	0.023	0.024
尾張旭市	尾張旭市東大道町	0.100	0.045	0.045	0.043	0.036	0.035	0.044	0.036	0.029	0.025	0.025
豊明市	豊明中学校	0.101	0.048	0.051	0.043	0.037	0.038	0.044	0.039	0.036	0.030	0.028
日進市	日進市五色園	0.089	0.056	0.051	0.039	0.032	0.034	0.035	0.035	0.030	0.024	0.024
東郷町	東郷町春木	0.099	0.048	0.050	0.042	0.035	0.035	0.046	0.040	0.036	0.026	0.025
長久手市	長久手中学校	0.098	0.047	0.048	0.047	0.043	0.039	0.048	0.037	0.033	0.023	0.024
半田市	半田市東洋町		0.065	0.058	0.057	0.047	0.045	0.051	0.043	0.038	0.032	0.035
碧南市	碧南市川口町	0.113	0.067	0.057	0.057	0.044	0.044	0.044	0.040	0.037	0.030	0.032
刈谷市	刈谷市寿町		0.060	0.054	0.045	0.042	0.038	0.043	0.037	0.033	0.025	0.025
常滑市	常滑市保健センター	0.098	0.056	0.055	0.051	0.043	0.040	(0.058)				
	常滑浄化センター							(0.031)	0.043	0.036	0.028	0.031
大府市	大府小学校	0.114	0.056	0.054	0.052	0.046	0.039	0.045	0.038	0.034	0.028	0.026
高浜市	高浜小学校	0.127	0.056	0.060	0.055	0.045	0.037	0.042	0.039	0.038	0.028	0.030
阿久比町	阿久比中学校	0.101	0.053	0.051	0.050	0.040	0.044	0.047	0.045	0.035	0.030	0.030
東浦町	東浦町役場	0.108	0.053	0.055	0.048	0.038	0.039	0.044	0.040	0.037	0.029	0.030
武豊町	武豊町役場	0.097	0.064	0.064	0.059	0.039	0.041	0.046	0.043	0.041	0.031	0.033
岡崎市	羽根	0.089	0.058	0.054	0.045	0.037	0.038	0.047	0.046			
	東部榎山							0.039	0.044	0.036	0.026	0.025
	南部庄司田									0.044	0.030	0.028
安城市	安城農林高校	0.110	0.054	0.052	0.049	0.037	0.037	0.049	0.038	0.032	0.025	0.026
西尾市	愛厚ホーム西尾苑	0.099	0.059	0.061	0.051	0.041	0.039	0.043	0.042	0.032	0.024	0.026
	西尾市役所一色支所	0.110	0.060	0.055	0.049	0.041	0.045	0.053	0.046	0.042	0.034	0.035
田原市	田原市古田町	0.074	0.052	0.047	0.048	0.039	0.040	0.047	0.041	0.036	0.027	0.025
美浜町	美浜町奥田	0.084	0.063	0.048	0.045	0.038	0.038	0.049	0.040	0.036	0.029	0.031
幸田町	幸田小学校	0.109	0.061	0.057	0.048	0.037	0.036	0.045	0.034	0.031	0.024	0.025
新城市	新城消防署		0.059	0.051	0.048	0.036	0.037	0.052	0.037	0.030	0.021	0.021
全 県 平 均 値		0.100	0.056	0.050	0.044	0.039	0.041	0.043	0.038	0.035	0.027	0.028

(注1) ()内の数値は、有効測定時間(6,000時間以上)に達していない測定値を示す。

(注2) 1973年度の全県平均値については、1973年度に測定した51局の平均値である。

(浮遊粒子状物質・測定局別日平均値の2%除外値)

〔自動車排出ガス測定局〕

(単位:mg/m³)

市(区)町村	測定局	1973年度	2013	2014	2015	2016	2017	2018	2019	2020	2021	2022
北 区	上下水道局北営業所	0.146	0.055	0.042	0.044	0.038	0.038	0.042	0.042	0.039	0.027	0.028
西 区	名塚中学校		0.050	0.047	0.043	0.038	0.039	0.047	0.048	0.040	0.030	0.032
中 区	テレビ塔	0.098	0.044	0.048	0.045	0.036	0.036	0.038				
	若宮大通公園								0.040	0.037	0.026	0.028
熱田区	熱田神宮公園		0.059	0.058	0.049	0.033	0.032	0.036	0.036	0.033	0.024	0.023
港 区	港 陽	0.134	0.052	0.049	0.045	0.042	0.039	0.047	0.044	0.040	0.030	0.031
南 区	千 竈		0.060	0.050	0.050	0.044	0.037	0.043	0.043	0.044	0.029	0.029
	元塩公園		0.059	0.058	0.050	0.036	0.034	0.035	0.033	0.031	0.023	0.024
飛島村	国設飛島自動車交通環境測定所		0.072	0.064	0.055	0.041	0.044	0.044	0.038	0.035	0.026	0.027
豊橋市	今 橋		0.060	0.051	0.044	0.045	0.041	0.050	0.040	0.029	0.025	0.024
豊川市	豊川市桜町		0.058	0.049	0.043	0.035	0.034	0.044	0.041	0.030	0.024	0.024
一宮市	一宮市平島										0.026	0.028
稲沢市	稲沢市役所		0.059	0.057	0.049	0.039	0.037	0.043	0.040	0.035	0.028	0.030
清須市	清須市阿原	0.120	0.055	0.055	0.049	0.041	0.042	0.049	0.043	0.041	0.035	0.034
豊山町	豊山町栄児童遊園		0.055	0.054	0.055	0.044	0.040	0.047	0.043	0.043	0.033	0.026
あま市	あま市稲荷公園		0.063	0.061	0.049	0.041	0.042	0.042	0.042	0.036	0.028	0.029
蟹江町	蟹江町八幡		0.053	0.053	0.049	0.040	0.040	0.048	0.042	0.040	0.032	0.032
豊田市	新田局(花園町)									0.038	0.023	0.027
瀬戸市	瀬戸市陶原町		0.049	0.046	0.042	0.036	0.030	0.040	0.032	0.028	0.022	0.021
春日井市	春日井市勝川小学校		0.055	0.056	0.047	0.045	0.038	0.042	0.041	0.033	0.025	0.027
日進市	日進市上納池スポーツ公園		0.047	0.051	0.047	0.042	0.041	0.047	0.042	0.038	0.030	0.026
碧南市	碧南市文化会館		0.058	0.059	0.055	0.043	0.042	0.050	0.037	0.035	0.029	0.032
岡崎市	朝 日		0.050	0.049	0.039	0.035	0.032					
	矢 作		0.053	0.048	0.040	0.037	0.038	0.047	0.049	0.042	0.028	0.030
	大 平		0.053	0.050	0.037	0.028	0.035	0.041	0.044	0.037	0.026	0.026
	鴨 田		0.046	0.047	0.040	0.038	0.036	0.048	0.046	0.033	0.026	0.023
全 県 平 均 値		—	0.055	0.052	0.046	0.039	0.038	0.044	0.041	0.036	0.027	0.028

(10) 光化学オキシダント (測定局別昼間年平均値)

〔一般環境大気測定局〕

(単位:ppm)

市(区)町村	測定局	1973年度	2013	2014	2015	2016	2017	2018	2019	2020	2021	2022
千種区	国設名古屋大気環境測定所	0.020	0.035	0.030	0.034	0.038	0.036	0.033	0.035	0.034	0.034	0.037
北区	城北つばさ高校		0.031	0.030	0.033	0.032	0.032	0.031	0.033	0.039	0.035	0.033
中村区	名楽町		0.031	0.033	0.034	0.035	0.034	0.032	0.034	0.033	0.035	0.033
昭和区	滝川小学校	0.024*	0.035	0.035	0.037	0.041	0.036	0.034	0.037	0.033	0.034	0.033
中川区	八幡中学校		0.033	0.033	0.033	0.033	0.033	0.032	0.031	0.031	0.033	0.034
	富田支所		0.033	0.033	0.035	0.036	0.035	0.033	0.033	0.033	0.033	0.032
港区	惟信高校	0.020	0.032	0.033	0.034	0.034	0.034	0.033	0.033	0.033	0.034	0.032
南区	白水小学校		0.029	0.029	0.030	0.032	0.032	0.030	0.031	0.032	0.033	0.031
守山区	守山保健センター		0.031	0.033	0.034	0.036	0.035	0.032	0.034	0.034	0.035	0.034
緑区	大高北小学校		0.032	0.033	0.032	0.034	0.033	0.031	0.033	0.032	0.035	0.033
天白区	天白保健センター		0.033	0.033	0.032	0.036	0.032	0.034	0.034	0.033	0.033	0.033
東海市	東海市名和町	0.023	0.028	0.028	0.027	0.028	0.028	0.028	0.029	0.029	0.031	0.030
	東海市横須賀小学校		0.028	0.028	0.026	0.025	0.027	0.026	0.026	0.027	0.027	0.027
知多市	知多市新舞子保育園	0.035	0.033	0.031	0.029	0.029	0.032	0.032	0.033	0.032	0.034	0.033
豊橋市	大崎									0.034	0.035	0.032
	石巻		0.036	0.035	0.036	0.035	0.037	0.036	0.035	0.031	0.036	0.035
	二川		0.038	0.038	0.039	0.039	0.038	0.038	0.040	0.037	0.038	0.037
	野依		0.037	0.036	0.040	0.036	0.036	0.035	0.035	0.035	0.035	0.037
	吾妻	0.024	0.038	0.037	0.037	0.038	0.037	0.036	0.035			
富本	0.034	0.033	0.036	0.035	0.037	0.037	0.036					
豊川市	豊川市役所	0.028	0.032	0.035	0.033	0.033	0.034	0.034	0.034	0.034	0.035	0.034
	豊川市御津南部小学校		0.037	0.035	0.033	0.034	0.034	0.035	0.034	0.036	0.034	0.033
蒲郡市	蒲郡市御幸町	0.027	0.036	0.037	0.037	0.036	0.037	0.036	0.038	0.033	0.038	0.036
田原市	田原市給食センター		0.034	0.033								
	田原市童浦小学校			0.034	0.032	0.035	0.034	0.034	0.034	0.033	0.034	0.032
一宮市	一宮市松降通	0.023	0.032	0.032	0.032	0.031	0.032	0.031	0.033	0.033	0.034	0.033
	一宮市小信中島		0.034	0.033	0.033	0.034	0.033	0.033	0.033	0.033	0.034	0.035
	一宮市木曾川町		0.034	0.034	0.034	0.035	0.035	0.033	0.034	0.033	0.034	0.033
津島市	津島市埋田町	0.028	0.033	0.033	0.033	0.033	0.032	0.032	0.034	0.033	0.033	0.034
犬山市	犬山消防署		0.030	0.032	0.031	0.032	0.031	0.030	0.030	0.031	0.032	0.033
江南市	江南市古知野町		0.034	0.034	0.034	0.032	0.033	0.033	0.033	0.033	0.034	0.033
岩倉市	岩倉市中本町		0.029	0.031	0.032	0.033	0.032	0.032	0.033	0.033	0.033	0.033
弥富市	弥富市役所		0.035	0.033	0.035	0.036	0.035	0.034	0.036	0.036	0.036	0.035
豊山町	豊山町豊場		0.032	0.032	0.030	0.032	0.032	0.032	0.034	0.031	0.032	0.032
あま市	あま市伊福小学校		0.033	0.033	0.031	0.032	0.032	0.032	0.034	0.034	0.034	0.033
豊田市	北部局(加納町)		0.035	0.034	0.034	0.035	0.033	0.033	0.033	0.032	0.033	0.031
	東部局(宝来町)		0.036	0.036	0.034	0.035	0.035	0.033	0.034	0.033	0.034	0.031
	中部局(三軒町)	0.025	0.032	0.030	0.031	0.033	0.034	0.033	0.034	0.033	0.035	0.035
	南部局(竹元町)		0.031	0.030	0.029	0.031	0.032	0.031	0.032	0.033	0.033	0.032
春日井市	春日井市朝宮公園		0.032	0.031	0.027	0.028	0.026	0.030	0.030	0.030	0.033	0.033
小牧市	小牧高校	0.027	0.032	0.032	0.032	0.033	0.032	0.031	0.032	0.033	0.034	0.033
知立市	知立市役所	0.036	0.032	0.031	0.032	0.033	0.032	0.032	0.033	0.034	0.034	0.032
尾張旭市	尾張旭市東大道町		0.034	0.035	0.034	0.035	0.035	0.035	0.035	0.034	0.034	0.034
豊明市	豊明中学校		0.033	0.034	0.033	0.032	0.033	0.034	0.034	0.034	0.035	0.034
日進市	日進市五色園		0.033	0.032	0.030	0.034	0.030	0.032	0.031	0.031	0.032	0.031

(光化学オキシダント・測定局別昼間年平均値)

〔一般環境大気測定局〕

(単位:ppm)

市(区)町村	測定局	1973年度	2013	2014	2015	2016	2017	2018	2019	2020	2021	2022
東郷町	東郷町春木		0.034	0.033	0.031	0.033	0.032	0.033	0.033	0.033	0.034	0.033
長久手市	長久手中学校		0.034	0.032	0.032	0.034	0.032	0.033	0.033	0.032	0.033	0.032
半田市	半田市東洋町	0.033	0.030	0.029	0.031	0.032	0.030	0.029	0.032	0.031	0.031	0.030
碧南市	碧南市川口町		0.035	0.035	0.034	0.035	0.035	0.034	0.035	0.034	0.036	0.035
刈谷市	刈谷市寿町		0.032	0.031	0.029	0.031	0.032	0.032	0.033	0.031	0.034	0.033
常滑市	常滑市保健センター	0.030	0.034	0.034	0.034	0.033	0.034	0.037				
	常滑浄化センター							0.030	0.034	0.034	0.036	0.034
大府市	大府小学校	0.026	0.030	0.031	0.033	0.034	0.034	0.034	0.034	0.033	0.034	0.033
高浜市	高浜小学校		0.030	0.030	0.029	0.030	0.031	0.031	0.031	0.031	0.035	0.033
阿久比町	阿久比中学校		0.030	0.029	0.028	0.029	0.032	0.030	0.030	0.030	0.031	0.030
東浦町	東浦町役場		0.030	0.028	0.025	0.029	0.031	0.026	0.029	0.029	0.030	0.029
武豊町	武豊町役場		0.034	0.033	0.031	0.034	0.032	0.032	0.032	0.033	0.034	0.033
岡崎市	羽根		0.033	0.032	0.031	0.033	0.034	0.032	0.031			
	東部檜山							0.030	0.029	0.029	0.030	0.029
	南部庄司田									0.033	0.033	0.032
安城市	安城農林高校	0.026	0.034	0.032	0.031	0.032	0.031	0.031	0.032	0.032	0.032	0.032
西尾市	愛厚ホーム西尾苑	0.030	0.029	0.028	0.028	0.028	0.030	0.030	0.030	0.028	0.029	0.031
	西尾市役所一色支所		0.034	0.033	0.031	0.033	0.033	0.030	0.031	0.032	0.034	0.034
田原市	田原市古田町		0.037	0.035	0.033	0.034	0.034	0.034	0.035	0.036	0.038	0.036
美浜町	美浜町奥田		0.035	0.033	0.033	0.036	0.034	0.033	0.033	0.035	0.037	0.034
幸田町	幸田小学校		0.034	0.034	0.033	0.033	0.033	0.033	0.034	0.033	0.033	0.032
新城市	新城消防署		0.035	0.034	0.032	0.033	0.034	0.032	0.033	0.033	0.034	0.032
全 県 平 均 値		0.030	0.033	0.033	0.032	0.033	0.033	0.032	0.033	0.033	0.034	0.033

(注) 1973年度の全県平均値については、1973年度に測定した21局の平均値である。

〔自動車排出ガス測定局〕

(単位:ppm)

市(区)町村	測定局	1973年度	2013	2014	2015	2016	2017	2018	2019	2020	2021	2022
西 区	名塚中学校	0.023*	0.031	0.032	0.032	0.032	0.032	0.032	0.033	0.032	0.033	0.033
中 区	テレビ塔	0.022*	0.028	0.030	0.032	0.032	0.032	0.031				
	若宮大通公園								0.030	0.031	0.031	0.028
港 区	港 陽		0.030	0.03	0.031	0.032	0.031	0.030	0.031	0.031	0.033	0.030
豊橋市	今 橋								0.035	0.034	0.036	0.035
一宮市	一宮市平島										0.031	0.031
稲沢市	稲沢市役所		0.026	0.026	0.028	0.029	0.029	0.028	0.030	0.029	0.029	0.028
清須市	清須市阿原		0.026	0.027	0.028	0.029	0.029	0.028	0.029	0.029	0.030	0.029
豊田市	新田局(花園町)									0.030	0.032	0.030
瀬戸市	瀬戸市陶原町		0.032	0.034	0.035	0.035	0.034	0.034	0.035	0.035	0.035	0.034
碧南市	碧南市文化会館		0.032	0.032	0.031	0.032	0.031	0.031	0.030	0.031	0.033	0.030
岡崎市	朝 日		0.022	0.022	0.023	0.022	0.023					
	矢 作		0.028	0.029	0.027	0.030	0.031	0.031	0.031	0.031	0.033	0.031
	大 平	0.023	0.022	0.022	0.022	0.026	0.024	0.024	0.024	0.024	0.025	0.025
	鴨 田		0.030	0.029	0.028	0.027	0.030	0.027	0.031	0.030	0.031	0.030
全 県 平 均 値		0.029	0.028	0.028	0.029	0.030	0.030	0.030	0.031	0.031	0.032	0.030

(注1) 1973年度の全県平均値については、1973年度に測定した11局の平均値である。

- (注2) 1 昼間とは、5時から20時までの時間帯をいう。
 2 *印は、全日(1~24時)の集計値を示す。
 3 1973年度のデータは、0.8を乗じて補正した値である。

(11) 微小粒子状物質 (測定局別年平均値)

〔一般環境大気測定局〕

(単位: $\mu\text{g}/\text{m}^3$)

市(区)町村	測定局	2013	2014	2015	2016	2017	2018	2019	2020	2021	2022
千種区	国設名古屋大気環境測定所	(15.2)	(12.6)	12.8	12.0	12.2	12.4	11.1	9.7	9.0	9.4
北区	城北つばさ高校	14.9	14.7	13.4	12.9	12.7	12.7	11.5	(10.9)	7.9	8.9
中村区	名楽町	(15.3)	15.7	14.2	12.6	12.2	12.2	10.2	8.1	7.4	8.1
昭和区	滝川小学校	15.9	14.8	13.2	11.6	11.4	10.8	10.0	9.2	8.7	8.9
中川区	八幡中学校	16.8	16.1	13.9	12.4	12.6	12.1	11.1	10.4	9.4	11.0
	富田支所	16.3	15.5	14.3	12.8	12.5	10.9	10.5	8.6	9.2	8.5
港区	惟信高校	17.9	15.4	14.8	13.0	12.6	12.4	11.1	10.2	9.1	8.9
南区	白水小学校	17.5	16.7	15.4	13.8	13.9	11.8	10.2	9.4	8.7	10.0
守山区	守山保健センター	(14.2)	14.9	13.9	12.4	12.0	12.8	10.4	9.4	8.9	9.3
緑区	大高北小学校	16.0	14.3	13.0	11.7	12.0	11.2	10.4	9.8	8.7	9.3
天白区	天白保健センター	(13.7)	14.8	13.2	11.9	11.7	11.5	9.9	9.1	8.5	8.8
東海市	東海市名和町	15.4	17.6	16.1	14.3	15.2	13.7	11.3	11.2	8.8	9.2
	東海市横須賀小学校	(20.1)	17.4	13.9	13.2	14.5	14.0	11.6	9.7	9.1	8.8
豊橋市	大崎	16.2	14.3	12.6	11.5	11.6	11.7	9.9	9.9	8.3	8.5
	二川	14.2	13.9	12.4	11.3	11.1	10.2	8.4	9.0	7.9	8.0
	野依	(18.3)	12.8	11.9	9.7	9.4	9.4	7.9	7.6	6.3	(6.4)
	吾妻	12.4	12.6	10.5	8.9	8.4	7.8	6.1	5.3	6.4	
豊川市	豊川市役所	15.7	16.5	13.3	12.3	12.9	12.1	9.2	8.7	7.7	7.6
蒲郡市	蒲郡市御幸町	(14.5)	13.7	11.1	10.5	10.4	9.9	8.3	7.4	7.1	7.3
田原市	田原市童浦小学校		(19.0)	13.3	12.1	12.0	12.7	11.1	10.0	10.3	10.5
一宮市	一宮市松降通	15.9	15.2	14.2	13.2	12.4	11.6	10.2	9.6	8.0	8.5
	一宮市小信中島									8.2	8.7
	一宮市木曾川町									7.6	8.1
津島市	津島市埋田町	(15.7)	14.8	12.6	10.5	10.8	10.4	8.5	8.3	7.0	7.8
犬山市	犬山消防署	(14.8)	13.8	11.2	10.3	10.1	10.6	8.5	6.9	6.5	7.1
豊田市	北部局(加納町)	13.0	12.5	11.2	9.6	8.2	9.4	9.0	9.3	6.7	7.5
	東部局(宝来町)	12.2	11.1	10.0	9.4	8.0	8.0	6.8	6.5	5.1	5.8
	中部局(三軒町)	12.6	11.2	10.5	9.7	9.0	8.5	8.1	7.9	6.6	6.5
	南部局(竹元町)	12.9	12.9	11.8	9.5	8.8	10.0	8.4	7.9	5.8	7.3
尾張旭市	尾張旭市東大道町		(12.2)	12.8	12.1	11.5	12.0	10.4	10.0	9.0	9.3
東郷町	東郷町春木	(13.2)	13.3	11.4	10.7	11.3	10.0	8.3	7.7	6.9	7.1
長久手市	長久手中学校	(12.9)	13.1	11.4	10.1	10.3	9.9	8.6	7.7	6.9	7.4
半田市	半田市東洋町	17.8	17.4	16.7	15.0	15.2	15.0	13.9	12.5	11.6	11.7
刈谷市	刈谷市寿町	(15.3)	14.3	11.8	10.9	11.6	11.0	8.6	7.6	6.5	6.8
常滑市	常滑市保健センター	(16.5)	15.2	11.8	10.6	10.8	(11.6)				
	常滑浄化センター						(10.7)	8.8	8.0	7.6	7.8
大府市	大府小学校	(15.0)	13.5	11.5	10.6	10.8	10.2	9.0	8.2	7.8	8.2
高浜市	高浜小学校	(16.6)	14.9	12.9	11.4	12.2	11.8	9.5	8.1	6.8	7.1
岡崎市	東部榎山						8.7	7.9	7.8	6.9	7.4
	南部庄司田								9.2	8.2	9.1
安城市	安城農林高校	19.8	18.3	16.6	14.9	15.3	14.4	12.4	11.9	7.8	8.5
西尾市	愛厚ホーム西尾苑	(16.4)	14.5	11.5	10.7	11.1	10.1	8.5	8.1	7.0	7.4
田原市	田原市古田町	(14.8)	13.4	11.1	9.9	10.2	9.2	8.6	7.9	6.6	7.0
美浜町	美浜町奥田	14.9	15.1	13.2	12.4	13.8	13.3	10.1	9.6	8.4	8.1
新城市	新城消防署	(11.1)	12.1	10.2	9.0	9.4	8.7	7.4	6.6	5.1	5.1
全 県 平 均 値		15.4	14.5	12.8	11.5	11.6	11.1	9.6	8.8	7.8	8.2

(注) () 内の数値は、有効測定日数(250日以上)に達していないか、または等価性のない測定機で測定された測定値を示す。

(微小粒子状物質・測定局別年平均値)

〔自動車排出ガス測定局〕

(単位: $\mu\text{g}/\text{m}^3$)

市(区)町村	測定局	2013	2014	2015	2016	2017	2018	2019	2020	2021	2022
北区	上下水道局北営業所	18.0	14.7	14.2	12.9	12.9	13.1	11.1	10.5	9.5	8.6
西区	名塚中学校	19.4	16.5	16.0	14.8	13.0	12.0	11.7	10.1	8.3	9.3
中区	テレビ塔	(16.1)	16.1	14.3	12.5	12.7	12.7				
	若宮大通公園							11.3	9.8	8.4	9.2
熱田区	熱田神宮公園	14.7	13.2	11.2	9.2	9.4	8.8	8.2	8.1	7.8	8.5
港区	港陽	16.7	16.1	14.9	12.9	12.8	13.2	11.7	11.1	10.3	10.0
南区	千竈	16.7	15.7	14.2	12.3	12.1	13.2	12.0	11.1	10.1	10.8
	元塩公園	21.6	19.3	15.0	14.7	14.1	14.1	12.0	11.2	10.7	11.2
飛島村	国設飛島自動車交通環境測定所	17.3	19.5	16.4	14.5	14.6	14.3	12.6	11.5	10.4	11.0
豊橋市	今橋	15.2	14.6	12.7	11.3	10.4	9.9	9.2	8.8	8.9	8.0
一宮市	一宮市平島									8.4	9.1
稲沢市	稲沢市役所	(16.3)	14.4	12.8	11.4	11.5	11.4	9.4	8.6	8.2	8.8
豊田市	新田局(花園町)								11.9	9.0	9.5
瀬戸市	瀬戸市陶原町	13.4	13.7	12.0	10.5	10.2	9.6	7.8	7.4	6.7	7.9
春日井市	春日井市勝川小学校	16.7	15.9	13.7	13.6	12.6	12.0	10.7	10.4	9.4	8.8
岡崎市	矢作	14.1	13.2	12.0	10.8	9.6	11.5	9.7	9.6	8.3	8.7
	大平		14.5	15.0	14.1	13.7	13.1	11.5	11.5	10.5	10.7
	鴨田	14.1	13.5	12.7	10.9	10.7	11.0	9.6	9.4	8.3	8.5
全 県 平 均 値		16.5	15.4	13.8	12.4	12.0	12.0	10.5	10.1	9.0	9.3

(注) () 内の数値は、有効測定日数(250日以上)に達していないか、または等価性のない測定機で測定された測定値を示す。

(12) 微小粒子状物質 (測定局別1日平均値の年間98パーセンタイル値)

〔一般環境大気測定局〕

(単位: $\mu\text{g}/\text{m}^3$)

市(区)町村	測定局	2013	2014	2015	2016	2017	2018	2019	2020	2021	2022
千種区	国設名古屋大気環境測定所	(36.2)	(32.4)	29.9	25.5	28.1	31.0	28.8	23.5	20.0	20.5
北区	城北つばさ高校	35.9	36.5	31.6	27.4	31.1	30.1	26.9	(33.8)	18.0	20.3
中村区	名楽町	(46.0)	34.5	33.0	27.0	28.3	31.3	26.8	20.5	17.1	18.7
昭和区	滝川小学校	38.0	37.5	31.8	25.5	25.9	27.4	25.3	22.3	18.7	19.5
中川区	八幡中学校	41.2	37.1	33.9	28.1	29.7	29.9	25.2	25.4	21.2	23.6
	富田支所	39.9	37.0	33.7	27.8	27.4	27.6	24.8	22.3	20.4	20.8
港区	惟信高校	43.7	38.5	35.6	30.4	28.8	31.3	25.5	24.2	19.8	21.6
南区	白水小学校	40.5	38.0	35.2	28.6	30.3	27.9	26.2	23.1	20.2	21.6
守山区	守山保健センター	(42.9)	38.4	31.7	25.7	26.8	29.6	26.3	21.7	18.7	20.3
緑区	大高北小学校	38.5	35.0	30.6	25.3	27.3	28.8	25.3	23.8	19.3	19.7
天白区	天白保健センター	(42.2)	37.6	30.9	25.2	26.0	28.7	25.2	22.1	18.7	19.2
東海市	東海市名和町	37.6	41.5	35.7	30.0	32.6	32.4	27.7	26.1	20.1	20.7
	東海市横須賀小学校	(53.3)	41.3	32.0	26.1	32.5	30.8	26.7	21.3	19.5	18.5
豊橋市	大崎	41.4	36.1	30.0	24.5	26.2	27.9	23.3	23.8	19.0	19.3
	二川	38.0	38.7	31.0	25.8	30.9	26.6	21.3	23.0	17.7	18.6
	野依	(36.7)	35.0	30.3	22.6	23.7	24.0	21.5	22.8	17.7	(15.3)
	吾妻	38.0	31.5	30.0	22.8	22.7	25.3	21.8	19.9	19.1	
豊川市	豊川市役所	38.4	43.4	32.2	25.5	26.0	28.7	25.7	22.1	17.8	16.9
蒲郡市	蒲郡市御幸町	(41.9)	35.7	28.9	24.5	25.4	25.0	23.2	20.0	16.8	17.2
田原市	田原市童浦小学校		(31.7)	31.6	27.6	30.9	29.6	25.2	24.3	22.1	22.8
一宮市	一宮市松降通	35.3	37.2	32.2	27.5	28.3	29.8	24.8	24.0	17.8	19.0
	一宮市小信中島									17.9	19.5
	一宮市木曾川町									16.1	18.8
津島市	津島市埋田町	(52.9)	35.9	30.6	25.7	26.8	29.8	23.3	23.3	17.2	19.7
犬山市	犬山消防署	(44.5)	36.7	30.3	23.2	25.3	28.9	24.0	20.6	15.5	17.2
豊田市	北部局(加納町)	35.9	35.3	30.2	22.7	23.6	28.1	27.2	26.7	17.2	16.9
	東部局(宝来町)	34.2	32.8	27.8	22.5	20.4	25.8	26.0	19.6	14.5	15.1
	中部局(三軒町)	34.8	33.7	27.5	23.3	22.8	23.3	27.3	23.1	16.7	16.4
	南部局(竹元町)	36.9	35.1	30.7	23.4	25.1	28.3	24.1	23.1	15.7	16.9
尾張旭市	尾張旭市東大道町		(25.3)	29.1	26.3	25.0	26.7	24.7	22.0	18.4	18.5
東郷町	東郷町春木	(39.2)	34.3	28.5	23.9	27.7	27.3	23.3	19.6	17.5	17.0
長久手市	長久手中学校	(37.0)	34.0	27.3	23.2	25.9	21.8	25.2	20.0	17.4	17.1
半田市	半田市東洋町	45.8	43.3	37.1	31.5	36.1	34.3	30.4	29.7	26.9	27.2
刈谷市	刈谷市寿町	(44.9)	36.2	28.5	24.6	28.3	28.3	21.4	18.8	15.1	15.0
常滑市	常滑市保健センター	(55.7)	38.3	30.9	25.9	28.2	(32.2)				
	常滑浄化センター						(22.7)	24.7	22.1	21.7	19.5
大府市	大府小学校	(46.2)	35.4	28.3	23.8	25.4	26.1	23.4	22.3	18.6	19.3
高浜市	高浜小学校	(47.0)	36.7	30.8	24.9	28.7	27.7	24.3	20.8	16.0	15.9
岡崎市	東部榎山						22.3	22.3	20.3	15.6	15.3
	南部庄司田								23.5	17.3	17.1
安城市	安城農林高校	45.9	43.2	36.2	30.8	32.9	35.2	31.0	27.0	17.3	17.2
西尾市	愛厚ホーム西尾苑	(45.3)	35.8	29.3	25.0	26.5	26.7	21.6	20.4	16.4	17.0
田原市	田原市古田町	(45.1)	33.0	29.1	22.7	25.9	22.5	22.6	22.1	16.8	16.9
美浜町	美浜町奥田	39.4	35.6	32.5	27.6	31.8	33.3	25.4	22.8	20.1	19.4
新城市	新城消防署	(32.6)	35.4	27.7	22.6	23.6	25.7	25.5	21.0	13.9	13.5
全 県 平 均 値		39.0	36.8	31.1	25.7	27.5	28.1	25.0	22.6	18.2	18.7

(注) () 内の数値は、有効測定日数(250日以上)に達していないか、または等価性のない測定機で測定された測定値を示す。

(微小粒子状物質・測定局別日平均値の年間98パーセンタイル値)

[自動車排出ガス測定局]

(単位: $\mu\text{g}/\text{m}^3$)

市(区)町村	測定局	2013	2014	2015	2016	2017	2018	2019	2020	2021	2022
北区	上下水道局北営業所	44.1	30.0	30.9	26.3	27.3	31.2	25.2	24.0	21.8	20.1
西区	名塚中学校	44.2	36.1	37.0	31.1	30.9	29.7	28.1	24.5	19.1	20.7
中区	テレビ塔	(47.2)	36.9	32.4	26.8	28.2	31.5				
	若宮大通公園							27.3	25.0	18.7	20.0
熱田区	熱田神宮公園	35.3	32.3	28.4	23.2	24.5	23.9	21.6	21.8	18.1	19.4
港区	港陽	39.5	35.9	34.3	27.4	27.9	29.5	25.3	25.6	21.8	22.7
南区	千竈	40.3	37.0	31.9	26.7	27.8	30.0	27.5	27.2	21.9	23.3
	元塩公園	51.9	41.4	33.1	29.0	31.5	31.5	27.1	25.6	21.4	22.9
飛島村	国設飛島自動車交通環境測定所	41.3	46.3	36.1	30.7	32.3	34.4	29.3	26.6	22.4	23.4
豊橋市	今橋	42.9	37.5	30.7	24.8	22.2	23.8	25.0	23.1	21.3	18.3
一宮市	一宮市平島									18.7	19.6
稲沢市	稲沢市役所	(50.0)	35.0	31.5	26.6	28.4	30.5	26.0	21.7	20.5	20.6
豊田市	新田局(花園町)								26.0	20.8	20.2
瀬戸市	瀬戸市陶原町	36.0	38.0	29.8	23.3	24.0	26.3	24.8	22.5	16.9	16.9
春日井市	春日井市勝川小学校	36.5	40.5	30.8	27.9	28.7	28.3	26.2	24.3	19.9	18.8
岡崎市	矢作	37.3	35.0	30.1	24.2	24.3	26.5	25.8	24.8	18.9	18.5
	大平		37.5	31.9	27.7	28.6	29.4	26.1	26.8	20.8	20.0
	鴨田	36.9	36.6	30.0	24.3	26.3	26.6	27.1	24.1	18.3	17.9
全 県 平 均 値		40.5	37.1	31.9	26.7	27.5	28.9	26.2	24.6	20.1	20.2

(注) () 内の数値は、有効測定日数(250日以上)に達していないか、または等価性のない測定機で測定された測定値を示す。

(13) 非メタン炭化水素 (測定局別6~9時における年平均値)

〔一般環境大気測定局〕

(単位:ppmC)

市(区)町村	測定局	2013	2014	2015	2016	2017	2018	2019	2020	2021	2022
千種区	国設名古屋大気環境測定所	0.12	0.11	0.13	0.10	0.12	0.14	0.11	0.10	0.13	0.12
中川区	富田支所	0.18	0.16	0.17	0.16	0.18	0.17	0.17	0.15	0.15	0.15
知多市	知多市新舞子保育園	0.17	0.16	0.16	0.14	0.14	0.12	0.12	0.09	0.11	0.13
豊橋市	吾妻	0.15	0.12	0.11							
田原市	田原市給食センター	0.07	0.07								
	田原市童浦小学校		(0.18)	0.16	0.07	0.08	0.08	0.08	0.08	0.07	0.06
一宮市	一宮市松降通	0.18	0.16	0.17	0.19	0.16	0.17	0.17	0.13	0.19	0.17
豊田市	北部局(加納町)	0.07	0.07	0.07	0.07	0.07	0.07	0.05	0.06	0.06	0.05
	東部局(宝来町)	0.07	0.07	0.08	0.05	0.07	0.07	0.07	0.06	0.05	0.08
	中部局(三軒町)	0.12	0.11	0.12	0.12	0.12	0.09	0.09	0.11	0.11	0.11
半田市	半田市東洋町	0.15	0.14	0.14	0.14	0.15	0.15	0.15	0.13	0.14	0.14
大府市	大府小学校	0.18	0.18	0.18	0.16	0.19	0.18	0.17	0.16	0.16	0.16
安城市	安城農林高校	0.15	0.16	0.14	0.12	0.12	0.12	0.14	0.17	0.16	0.16
西尾市	愛厚ホーム西尾苑	0.16	0.14	0.15	0.13	0.14	0.14	0.13	0.13	0.12	0.14
全 県 平 均 値		0.14	0.13	0.14	0.12	0.13	0.13	0.12	0.11	0.12	0.12

(注) () 内の数値は、有効測定時間(6,000時間以上)に達していない測定値を示す。

〔自動車排出ガス測定局〕

(単位:ppmC)

市(区)町村	測定局	2013	2014	2015	2016	2017	2018	2019	2020	2021	2022
南 区	元塩公園	0.23	0.22	0.23	0.22	0.23	0.23	0.22	0.20	0.20	0.17
飛島村	国設飛島自動車交通環境測定所	0.15	0.16	0.12	0.12	0.12	0.11	0.13	0.11	0.11	(0.10)
豊川市	豊川市桜町	0.19	0.17	0.17	0.15	0.13	0.11	0.10	0.10	0.10	0.10
豊山町	豊山町栄児童遊園	0.17	0.16	0.17	0.19	0.19	0.17	0.19	0.20	0.19	0.17
瀬戸市	瀬戸市陶原町	0.11	0.13	0.14	0.13	0.14	0.13	0.13	0.11	0.12	0.11
日進市	日進市上納池スポーツ公園	0.15	0.17	0.21	0.15	0.17	0.18	0.15	0.15	0.15	0.15
岡崎市	大 平	0.20	0.17	0.12	0.10	0.11	0.10	0.09	0.10	0.10	0.10
全 県 平 均 値		0.17	0.17	0.17	0.15	0.16	0.15	0.14	0.14	0.14	0.13

(注) () 内の数値は、有効測定時間(6,000時間以上)に達していない測定値を示す。

(14) 非メタン炭化水素 (測定局別年平均値)

〔一般環境大気測定局〕

(単位:ppmC)

市(区)町村	測定局	2013	2014	2015	2016	2017	2018	2019	2020	2021	2022
千種区	国設名古屋大気環境測定所	0.12	0.11	0.11	0.10	0.11	0.14	0.11	0.09	0.12	0.11
中川区	富田支所	0.15	0.13	0.14	0.13	0.14	0.15	0.15	0.13	0.13	0.13
知多市	知多市新舞子保育園	0.12	0.12	0.12	0.11	0.10	0.09	0.10	0.06	0.07	0.09
豊橋市	吾妻	0.14	0.11	0.10							
田原市	田原市給食センター	0.06	0.07								
	田原市童浦小学校		(0.17)	0.15	0.06	0.07	0.07	0.07	0.07	0.06	0.05
一宮市	一宮市松降通	0.16	0.15	0.15	0.14	0.14	0.15	0.16	0.12	0.15	0.16
豊田市	北部局(加納町)	0.06	0.06	0.07	0.07	0.06	0.07	0.05	0.06	0.05	0.05
	東部局(宝来町)	0.07	0.07	0.08	0.05	0.06	0.06	0.07	0.06	0.05	0.07
	中部局(三軒町)	0.11	0.11	0.12	0.12	0.11	0.09	0.09	0.10	0.11	0.11
半田市	半田市東洋町	0.11	0.11	0.10	0.11	0.12	0.12	0.12	0.10	0.11	0.11
大府市	大府小学校	0.16	0.15	0.16	0.14	0.16	0.16	0.15	0.14	0.13	0.13
安城市	安城農林高校	0.13	0.14	0.11	0.10	0.10	0.10	0.12	0.15	0.14	0.15
西尾市	愛厚ホーム西尾苑	0.13	0.12	0.13	0.11	0.11	0.11	0.11	0.11	0.11	0.12
全 県 平 均 値		0.12	0.11	0.12	0.10	0.11	0.11	0.11	0.10	0.10	0.11

(注) ()内の数値は、有効測定時間(6,000時間以上)に達していない測定値を示す。

〔自動車排出ガス測定局〕

(単位:ppmC)

市(区)町村	測定局	2013	2014	2015	2016	2017	2018	2019	2020	2021	2022
南 区	元塩公園	0.21	0.20	0.21	0.20	0.21	0.21	0.21	0.19	0.18	0.15
飛島村	国設飛島自動車交通環境測定所	0.14	0.15	0.11	0.12	0.11	0.10	0.12	0.11	0.10	(0.09)
豊川市	豊川市桜町	0.18	0.16	0.16	0.15	0.12	0.11	0.10	0.10	0.10	0.10
豊山町	豊山町栄児童遊園	0.18	0.18	0.18	0.20	0.20	0.19	0.20	0.20	0.19	0.17
瀬戸市	瀬戸市陶原町	0.10	0.13	0.13	0.13	0.13	0.12	0.12	0.11	0.10	0.10
日進市	日進市上納池スポーツ公園	0.13	0.13	0.14	0.13	0.14	0.14	0.14	0.13	0.13	0.13
岡崎市	大 平	0.18	0.15	0.11	0.09	0.09	0.09	0.08	0.09	0.10	0.10
全 県 平 均 値		0.16	0.16	0.15	0.15	0.14	0.14	0.14	0.13	0.13	0.13

(注) ()内の数値は、有効測定時間(6,000時間以上)に達していない測定値を示す。

(15) メ タ ン (測定局別6～9時における年平均値)

〔一般環境大気測定局〕

(単位:ppmC)

市(区)町村	測 定 局	2013	2014	2015	2016	2017	2018	2019	2020	2021	2022
千種区	国設名古屋大気環境測定所	1.93	1.94	1.96	1.96	1.97	1.97	1.99	2.00	2.04	2.04
中川区	富田支所	1.96	1.96	1.98	1.99	1.99	1.98	2.00	2.01	2.03	2.07
知多市	知多市新舞子保育園	1.99	1.99	1.99	2.01	2.02	2.01	2.03	2.03	2.07	2.09
豊橋市	吾 妻	1.88	1.85	1.89							
田原市	田原市給食センター	1.92	1.91								
	田原市童浦小学校		(1.96)	1.95	1.95	1.95	1.96	1.96	1.97	1.98	1.99
一宮市	一宮市松降通	1.93	1.94	1.94	1.96	1.96	1.96	1.98	1.99	2.03	2.03
豊田市	北部局(加納町)	1.89	1.88	1.92	1.94	1.93	1.94	1.94	1.95	1.97	1.98
	東部局(宝来町)	1.89	1.89	1.92	1.92	1.93	1.93	1.94	1.95	1.98	1.97
	中部局(三軒町)	1.92	1.92	1.91	1.93	1.93	1.93	1.94	1.97	2.02	2.03
半田市	半田市東洋町	1.97	1.99	2.01	2.02	2.04	2.03	2.05	2.04	2.07	2.09
大府市	大府小学校	1.97	1.98	2.00	2.00	2.01	2.00	2.01	2.01	2.04	2.05
安城市	安城農林高校	1.97	1.98	2.00	1.99	2.01	2.00	2.01	2.03	2.05	2.05
西尾市	愛厚ホーム西尾苑	1.95	1.96	1.99	1.98	2.00	2.00	2.00	2.00	2.02	2.02
全 県 平 均 値		1.94	1.94	1.96	1.97	1.98	1.98	1.99	2.00	2.03	2.03

(注) () 内の数値は、有効測定時間(6,000時間以上)に達していない測定値を示す。

〔自動車排出ガス測定局〕

(単位:ppmC)

市(区)町村	測 定 局	2013	2014	2015	2016	2017	2018	2019	2020	2021	2022
南 区	元塩公園	1.95	1.96	1.97	1.98	1.99	1.99	2.00	1.99	2.03	2.04
飛島村	国設飛島自動車交通環境測定所	1.96	1.96	1.99	2.00	2.02	1.98	2.01	2.04	2.05	(2.07)
豊川市	豊川市桜町	1.89	1.89	1.91	1.91	1.95	1.94	1.95	1.95	1.97	1.98
豊山町	豊山町栄児童遊園	1.98	1.98	1.99	2.01	2.04	2.02	2.03	2.07	2.08	2.09
瀬戸市	瀬戸市陶原町	1.92	1.92	1.94	1.95	1.95	1.95	1.96	1.97	1.99	2.00
日進市	日進市上納池スポーツ公園	1.97	1.98	1.99	2.00	2.01	2.01	2.01	2.02	2.04	2.05
岡崎市	大 平	1.91	1.92	1.94	1.95	1.96	1.96	1.97	1.98	2.00	2.01
全 県 平 均 値		1.94	1.94	1.96	1.97	1.99	1.99	1.99	2.00	2.02	2.03

(注) () 内の数値は、有効測定時間(6,000時間以上)に達していない測定値を示す。

(16) 全炭化水素 (測定局別年平均値)

[一般環境大気測定局]

(単位:ppmC)

市(区)町村	測定局	2013	2014	2015	2016	2017	2018	2019	2020	2021	2022
千種区	国設名古屋大気環境測定所	2.03	2.04	2.06	2.05	2.06	2.09	2.08	2.08	2.13	2.13
中川区	富田支所	2.08	2.06	2.09	2.09	2.11	2.11	2.12	2.11	2.13	2.17
知多市	知多市新舞子保育園	2.07	2.08	2.08	2.09	2.09	2.07	2.09	2.07	2.11	2.15
豊橋市	吾妻	2.01	1.96	1.99							
田原市	田原市給食センター	1.97	1.96								
	田原市童浦小学校		(2.11)	2.08	2.00	2.02	2.02	2.02	2.02	2.03	2.03
一宮市	一宮市松降通	2.07	2.07	2.07	2.08	2.08	2.10	2.12	2.09	2.16	2.17
豊田市	北部局(加納町)	1.95	1.94	1.99	2.00	1.99	2.00	1.99	2.00	2.01	2.02
	東部局(宝来町)	1.95	1.95	1.98	1.96	1.97	1.98	1.99	2.00	2.01	2.03
	中部局(三軒町)	2.02	2.01	2.01	2.04	2.03	2.00	2.02	2.07	2.11	2.13
半田市	半田市東洋町	2.05	2.06	2.08	2.09	2.12	2.12	2.14	2.11	2.14	2.15
大府市	大府小学校	2.10	2.11	2.13	2.12	2.14	2.13	2.13	2.13	2.14	2.16
安城市	安城農林高校	2.07	2.09	2.08	2.07	2.09	2.08	2.11	2.16	2.17	2.18
西尾市	愛厚ホーム西尾苑	2.06	2.06	2.08	2.07	2.09	2.08	2.09	2.08	2.10	2.11
全 県 平 均 値		2.03	2.03	2.06	2.06	2.07	2.07	2.08	2.08	2.10	2.12

(注) () 内の数値は、有効測定時間(6,000時間以上)に達していない測定値を示す。

[自動車排出ガス測定局]

(単位:ppmC)

市(区)町村	測定局	2013	2014	2015	2016	2017	2018	2019	2020	2021	2022
南区	元塩公園	2.14	2.14	2.16	2.16	2.17	2.17	2.18	2.16	2.19	2.16
飛島村	国設飛島自動車交通環境測定所	2.09	2.09	2.08	2.10	2.11	2.07	2.10	2.12	2.13	(2.13)
豊川市	豊川市桜町	2.06	2.05	2.07	2.06	2.06	2.04	2.04	2.04	2.06	2.08
豊山町	豊山町栄児童遊園	2.14	2.14	2.15	2.19	2.21	2.18	2.21	2.24	2.24	2.24
瀬戸市	瀬戸市陶原町	2.01	2.03	2.06	2.06	2.06	2.06	2.07	2.06	2.07	2.08
日進市	日進市上納池スポーツ公園	2.08	2.08	2.11	2.11	2.13	2.12	2.13	2.13	2.16	2.16
岡崎市	大平	2.08	2.06	2.04	2.03	2.03	2.04	2.04	2.06	2.09	2.10
全 県 平 均 値		2.09	2.08	2.10	2.10	2.11	2.10	2.11	2.12	2.13	2.14

(注) () 内の数値は、有効測定時間(6,000時間以上)に達していない測定値を示す。

(17) 浮遊粒子状物質濃度の日平均値が0.10mg/m³ を超えた日数の区域別経年変化

〔一般環境大気測定局〕

(単位:日数)

区域 \ 年度	2013	2014	2015	2016	2017	2018	2019	2020	2021	2022
名古屋市内	(0)	(0)	(1)	(0)	(0)	(0)	(0)	(0)	(0)	(0)
その他	(2)	(0)	(1)	(0)	(0)	(0)	(0)	(1)	(0)	(0)
名古屋	2	0	2	0	0	0	0	1	0	0
東三河	3	0	3	0	0	0	0	0	0	0
尾張	0	0	0	0	0	0	0	0	0	0
内陸	1	0	0	0	0	0	0	0	0	0
衣浦	3	0	0	0	0	0	0	0	0	0
その他	0	0	0	0	0	0	0	0	0	0
計	9	0	5	0	0	0	0	1	0	0
有効測定局数	63	63	63	63	62	63	63	62	63	59

〔自動車排出ガス測定局〕

(単位:日数)

区域 \ 年度	2013	2014	2015	2016	2017	2018	2019	2020	2021	2022
名古屋市内	(0)	(0)	(2)	(0)	(0)	(0)	(0)	(0)	(0)	(0)
その他	(0)	(0)	(1)	(0)	(0)	(0)	(0)	(0)	(0)	(0)
名古屋	0	0	3	0	0	0	0	0	0	0
東三河	0	0	0	0	0	1	0	0	0	0
尾張	0	0	0	0	0	0	0	0	0	0
内陸	0	0	0	0	0	0	0	0	0	0
衣浦	0	0	0	0	0	0	0	0	0	0
その他	0	0	0	0	0	0	0	0	0	0
計	0	0	3	0	0	1	0	0	0	0
有効測定局数	23	23	23	23	23	22	22	23	24	24

(18) 光化学オキシダント濃度の昼間の1時間値が0.12ppm以上を記録した日数の区域別経年変化

〔一般環境大気測定局〕

(単位:日数)

区域 \ 年度	2013	2014	2015	2016	2017	2018	2019	2020	2021	2022
名古屋市内	(2)	(0)	(5)	(2)	(1)	(4)	(13)	(0)	(0)	(0)
その他	(2)	(0)	(0)	(0)	(0)	(0)	(1)	(0)	(0)	(0)
名古屋	4	0	5	2	1	4	14	0	0	0
東三河	3	0	1	1	0	0	3	0	0	0
尾張	0	1	4	0	0	3	13	0	0	0
内陸	3	0	7	2	0	12	13	1	0	0
衣浦	0	0	0	0	0	0	4	0	0	0
その他	0	0	1	2	0	1	3	0	0	0
計	10	1	18	7	1	21	50	1	0	0
有効測定局数	62	63	62	62	62	64	62	62	62	62

〔自動車排出ガス測定局〕

(単位:日数)

区域 \ 年度	2013	2014	2015	2016	2017	2018	2019	2020	2021	2022
名古屋市内	(0)	(0)	(0)	(0)	(0)	(1)	(2)	(0)	(0)	(0)
その他	(0)	(0)	(0)	(0)	(0)	(0)	(0)	(0)	(0)	(0)
名古屋	0	0	0	0	0	1	2	0	0	0
東三河	0	0	0	0	0	0	0	0	0	0
尾張	0	0	0	0	0	4	0	0	0	0
内陸	1	0	2	1	0	0	2	1	0	0
衣浦	0	0	0	0	0	1	1	0	0	0
その他	0	0	1	0	0	0	3	0	0	0
計	1	0	3	1	0	6	8	1	0	0
有効測定局数	11	11	11	11	11	10	11	12	13	13

第 2 章

市町村管理大気汚染測定局

における調査結果

1 測定局の移設等の経過

市町村	測定局	移設、統合、名称変更及び休廃止等の経過	
知多市	消防署北部出張所 旭東児童遊園地	2006年4月 2013年3月	廃止 廃止
飛島村	飛島村公民館分館	1993年3月 2007年4月	飛島村役場から移設 飛島村木場支所から名称変更
蒲郡市	東部市民センター 塩津小学校	2001年4月 2010年5月	廃止 廃止
田原市	童浦小学校 野田小学校 東部中学校	2003年4月 2014年9月 2007年3月 2008年6月	県から田原市へ移管 廃止 廃止 測定再開
瀬戸市	瀬戸市役所 品野支所 幡山支所 水野支所 瀬戸市大気測定所	1998年3月 2004年4月 2004年4月 2004年4月 2011年3月	廃止 廃止 廃止 廃止 廃止
春日井市	移動環境測定室 (東部市民センター)	2016年10月	廃止
半田市	雁宿小学校 半田市役所 花園小学校 乙川東小学校	1982年4月 2021年3月 2012年3月 2015年3月 2015年3月	清城保育園及び半田病院から移設 廃止 廃止 廃止 廃止
碧南市	新川町大気汚染測定所	1980年11月 2017年3月	新川小学校から移設 廃止
刈谷市	かりがね小学校 依佐美中学校 東境町	2017年3月 2017年3月 2017年3月	廃止 廃止 廃止
常滑市	南陵中学校 大野小学校 常滑東小学校 鬼崎北小学校	1999年4月 2011年3月 2015年4月 2019年3月	廃止 廃止 廃止 廃止
大府市	第2東名観測所 北山小学校	2016年3月 2018年3月	廃止 廃止
高浜市	消防第3分団詰所 高浜南部保育園	1997年3月 1997年6月 2008年3月 1998年10月 2008年3月	高浜市農協からあいち中央農協に名称変更 あいち中央農協から移設 廃止 旧南部保育園から移設 廃止
東浦町	新田老人憩の家 生路コミュニティセンター	1992年4月 2010年3月 2012年6月 2017年3月	緒川新田保育園から名称変更 廃止 生路公民館から名称変更 廃止

市町村	測 定 局	移設、統合、名称変更及び休廃止等の経過
安城市	西部公民館大気測定局 安城市役所	2017年3月 廃止 2019年3月 廃止
西尾市	一色町立中学校局 平坂中学校 東部中学校	2005年4月 廃止 2015年1月 廃止 2015年1月 廃止
田原市	保美 清田 小塩津 中山 小中山 和地 堀切 泉小学校	1990年3月 廃止 1998年11月 廃止 1998年11月 廃止 2002年12月 廃止 2002年12月 廃止 2002年12月 廃止 2007年3月 廃止 2005年10月～2006年3月 休止 2007年4月 泉から名称変更 2018年3月 廃止
小牧市	小牧市大気汚染測定局	2022年3月 廃止
豊明市	阿野地区大気汚染測定局	2022年3月 廃止

2 経年変化

(1) 二酸化硫黄 (測定局別年平均値)

[一般環境大気測定局]

(単位: ppm)

市町村	測定局	2013	2014	2015	2016	2017	2018	2019	2020	2021	2022
東海市	名和小学校	0.002	0.001	0.002	0.002	0.002	0.002	0.001	0.001	0.002	0.001
	東海市役所	0.003	0.002	0.002	0.002	0.002	0.002	0.002	0.001	0.001	0.001
	富木島小学校	0.002	0.002	0.002	0.002	0.002	0.002	0.001	0.001	0.001	0.001
	加木屋小学校	0.002	0.002	0.002	0.002	0.002	0.002	0.002	0.002	0.001	0.002
知多市	知多市役所	0.006	0.006	0.004	0.002	0.002	0.002	0.002	0.001	0.001	0.001
	岡田	0.005	0.005	0.005	0.005	0.004	0.002	0.001	0.001	0.001	0.001
	新田小学校	0.004	0.004	0.004	0.003	0.004	0.004	0.003	0.001	0.001	0.001
飛島村	飛島村公民館分館	0.004	0.004	0.004	0.004	0.003	0.002	0.002	0.001	0.001	0.001
田原市	東部中学校	0.003	0.003	0.003	0.001	0.002	0.001	0.001	0.001	0.000	0.001
	童浦小学校	0.003	(0.004)								
春日井市	下津局	0.004	0.004	0.004	0.004	0.004	0.004	0.004	0.004	0.002	0.001
	移動環境測定室 (東部市民センター)	0.004	0.004	0.004							
半田市	雁宿小学校	0.002	(0.002)	0.001	0.001	0.001	0.001	0.001	0.001		
碧南市	新川町大気汚染測定所	0.002	0.002	0.002	0.002						
刈谷市	かりがね小学校	0.000	0.000	0.000							
	依佐美中学校	0.000	0.000	0.000	(0.000)						
常滑市	常滑東小学校	0.002	0.002								
	鬼崎北小学校	0.001	(0.002)								
大府市	吉田小学校	0.001	0.001	0.001	0.001	0.001	0.001	0.001	0.001	0.001	(0.000)
	北山小学校	0.001	0.001	0.001	0.001	0.001					
高浜市	高浜エコハウス	0.005	0.004	0.004	0.004	0.004	0.004	0.004	0.003	0.004	0.004
東浦町	生路コミュニティセンター	0.001	0.001	0.001	0.001						
武豊町	富貴小学校	0.001	0.001	0.001	0.001	0.001	0.001	0.001	0.000	0.000	0.000
	北山配水池	0.000	0.000	0.001	0.001	0.001	0.001	0.001	0.000	0.000	0.000
	大足										0.001
安城市	安城市役所	(0.005)	0.004	0.004	0.005	(0.004)	—				
	安城市西部公民館大気測定局	(0.001)	0.001	0.001	(0.001)						
西尾市	平坂中学校	—	—								
	東部中学校	—	—								
田原市	泉小学校	0.001	0.000	0.000	0.001	0.001					
美浜町	美浜町庁舎	0.001	0.002	0.001	0.002	0.001	0.001	0.001	0.000		

(注) ()内の数値は、有効測定時間(6,000時間以上)に達していない測定値を示す。

— (ハイフン)は、機器不調等による欠測を示す。

(2) 二酸化窒素 (測定局別年平均値)

〔一般環境大気測定局〕

(単位: ppm)

市町村	測定局	2013	2014	2015	2016	2017	2018	2019	2020	2021	2022
東海市	名和小学校	0.017	0.017	0.016	0.015	0.015	0.014	0.013	0.012	0.012	0.012
	東海市役所	0.017	0.015	0.015	0.013	0.013	0.012	0.012	0.011	0.011	0.012
	加木屋小学校	0.016	0.015	0.015	0.014	0.015	0.014	0.014	0.012	0.013	0.013
知多市	知多市役所	0.016	0.016	0.019	0.015	0.015	0.015	0.013	0.012	0.012	0.012
	岡田	0.011	0.010	0.012	0.011	0.011	0.011	0.011	0.010	0.010	0.009
	新田小学校	0.013	0.013	0.014	0.012	0.013	0.013	0.012	0.010	0.010	0.011
田原市	東部中学校	—	(0.009)	0.007	0.007	0.007	0.006	(0.004)	0.005	(0.004)	0.005
	童浦小学校	0.010	(0.006)								
春日井市	下津局	0.015	0.015	0.015	0.015	0.011	0.013	0.012	0.011	0.012	0.010
	移動環境測定室 (東部市民センター)	0.009	0.009	0.009							
半田市	花園小学校	0.011	0.011								
	乙川東小学校	0.011	0.010								
	雁宿小学校	0.010	0.011	0.012	0.008	0.009	0.010	0.010	0.009		
碧南市	新川町大気汚染測定所	0.015	0.014	0.015	0.013						
	西端大気汚染測定所	0.014	0.013	0.013	0.012	0.011	0.011	0.011	0.010	0.009	0.009
刈谷市	かりがね小学校	0.016	0.016	0.015							
	依佐美中学校	0.016	0.014	0.015	(0.010)						
常滑市	常滑東小学校	0.011	0.011								
	鬼崎北小学校			0.011	0.009	0.011	0.011				
大府市	吉田小学校	0.013	0.012	0.014	0.020	0.014	0.013	0.013	0.012	0.011	(0.009)
高浜市	高浜エコハウス	0.015	0.015	0.014	0.013	0.015	0.014	0.013	0.011	0.011	0.010
武豊町	富貴小学校	0.009	0.009	0.009	0.008	0.009	0.007	0.008	0.007	0.007	0.006
	北山配水池	0.010	0.009	0.009	0.010	0.009	(0.010)	0.010	0.009	0.008	0.009
	大足										0.009
安城市	安城市役所	(0.010)	0.009	0.013	0.011	(0.011)	—				
	安城市西部公民館大気測定局	(0.010)	0.015	0.015	(0.012)						
西尾市	平坂中学校	—	—								
田原市	泉小学校	0.007	0.004	0.007	0.006	0.006					

(注) ()内の数値は、有効測定時間(6,000時間以上)に達していない測定値を示す。

— (ハイフン) は、機器不調等による欠測を示す。

〔自動車排出ガス測定局〕

(単位: ppm)

市町村	測定局	2013	2014	2015	2016	2017	2018	2019	2020	2021	2022
東海市	名和町吹付	0.027	0.026	0.025	0.024	0.024	0.023	0.021	0.020	0.018	0.016
小牧市	小牧市大気汚染測定局	0.033	0.032	0.031	0.028	0.030	0.027	0.025	0.023	0.022	
豊明市	阿野地区大気環境観測局	0.017	0.017	0.017	0.015	0.016	0.014	(0.012)			
	大脇地区大気環境観測局	0.020	0.018	0.019	0.017	0.017	0.016	0.015	0.014	0.013	0.012
刈谷市	東境町	0.018	0.018	0.018	0.015						
常滑市	多屋大気測定所	0.013	0.014	0.014	0.012	0.014	0.012	0.012	0.011	0.010	(0.007)
大府市	第2東名観測所	0.015	0.014	0.016							

(注) ()内の数値は、有効測定時間(6,000時間以上)に達していない測定値を示す。

(3) 二酸化窒素 (測定局別日平均値の年間98%値)

〔一般環境大気測定局〕

(単位: ppm)

市町村	測定局	2013	2014	2015	2016	2017	2018	2019	2020	2021	2022
東海市	名和小学校	0.036	0.037	0.034	0.036	0.034	0.035	0.032	0.029	0.029	0.028
	東海市役所	0.033	0.033	0.031	0.027	0.027	0.027	0.027	0.025	0.023	0.026
	加木屋小学校	0.034	0.034	0.032	0.031	0.031	0.030	0.032	0.027	0.028	0.027
知多市	知多市役所	0.038	0.038	0.050	0.032	0.032	0.033	0.032	0.028	0.027	0.026
	岡田	0.031	0.029	0.031	0.027	0.028	0.027	0.027	0.026	0.023	0.022
	新田小学校	0.035	0.033	0.034	0.032	0.035	0.033	0.031	0.026	0.025	0.025
田原市	東部中学校	—	(0.013)	0.018	0.017	0.017	0.016	(0.011)	0.016	(0.014)	0.013
	童浦小学校	0.023	(0.016)								
春日井市	下津局	0.030	0.029	0.029	0.030	0.021	0.027	0.028	0.026	0.024	0.022
	移動環境測定室 (東部市民センター)	0.022	0.020	0.023							
半田市	花園小学校	0.025	0.028								
	乙川東小学校	0.027	0.027								
	雁宿小学校	0.026	0.028	0.027	0.026	0.027	0.026	0.026	0.025		
碧南市	新川町大気汚染測定所	0.035	0.032	0.032	0.031						
	西端大気汚染測定所	0.032	0.029	0.028	0.027	0.026	0.028	0.029	0.026	0.023	0.023
刈谷市	かりがね小学校	0.033	0.034	0.031							
	依佐美中学校	0.034	0.032	0.031	(0.019)						
常滑市	常滑東小学校	0.033	0.031								
	鬼崎北小学校			0.027	0.022	0.025	0.026				
大府市	吉田小学校	0.033	0.033	0.030	0.041	0.032	0.031	0.032	0.029	0.028	(0.015)
高浜市	高浜エコハウス	0.039	0.037	0.032	0.033	0.041	0.044	0.024	0.021	0.020	0.019
武豊町	富貴小学校	0.025	0.024	0.025	0.025	0.025	0.023	0.024	0.022	0.019	0.018
	北山配水池	0.029	0.028	0.028	0.028	0.025	(0.028)	0.030	0.026	0.023	0.023
	大足										0.022
安城市	安城市役所	(0.023)	0.028	0.033	0.029	(0.031)	—				
	安城市西部公民館大気測定局	(0.023)	0.035	0.032	(0.022)						
西尾市	平坂中学校	—	—								
田原市	泉小学校	0.022	0.014	0.020	0.019	0.018					

(注) ()内の数値は、有効測定時間 (6,000時間以上) に達していない測定値を示す。

— (ハイフン) は、機器不調等による欠測を示す。

〔自動車排出ガス測定局〕

(単位: ppm)

市町村	測定局	2013	2014	2015	2016	2017	2018	2019	2020	2021	2022
東海市	名和町吹付	0.049	0.047	0.046	0.045	0.044	0.044	0.040	0.040	0.035	0.035
小牧市	小牧市大気汚染測定局	0.050	0.048	0.047	0.044	0.046	0.043	0.040	0.039	0.036	
豊明市	阿野地区大気環境観測局	0.033	0.035	0.033	0.032	0.034	0.031	(0.024)			
	大脇地区大気環境観測局	0.048	0.040	0.038	0.038	0.037	0.039	0.033	0.029	0.029	0.026
刈谷市	東境町	0.036	0.035	0.034	0.030						
常滑市	多屋大気測定所	0.040	0.037	0.036	0.034	0.034	0.035	0.030	0.029	0.023	(0.012)
大府市	第2東名観測所	0.033	0.028	0.030							

(注) ()内の数値は、有効測定時間 (6,000時間以上) に達していない測定値を示す。

(4) 浮遊粒子状物質 (測定局別年平均値)

〔一般環境大気測定局〕

(単位: mg/m³)

市町村	測定局	2013	2014	2015	2016	2017	2018	2019	2020	2021	2022
東海市	名和小学校	0.023	0.021	0.021	0.019	0.017	0.018	0.016	0.015	0.015	0.016
	東海市役所	0.021	0.018	0.019	0.015	0.016	0.017	0.015	0.015	0.013	0.014
	富木島小学校	0.023	0.022	0.023	0.020	0.019	0.018	0.017	0.015	0.014	0.016
	加木屋小学校	0.023	0.022	0.021	0.019	0.015	0.019	0.017	0.018	0.014	0.014
知多市	知多市役所	0.021	0.020	0.020	0.018	0.019	0.018	0.018	0.017	0.015	0.016
	岡田	0.022	0.021	0.020	0.017	0.018	0.019	0.018	0.015	0.014	0.015
	新田小学校	0.023	0.021	0.020	0.019	0.018	0.017	0.016	0.017	0.016	0.017
飛島村	飛島村公民館分館	0.021	0.020	0.020	0.016	0.018	0.018	0.016	0.015	0.014	0.014
田原市	東部中学校	0.018	0.019	0.021	0.018	0.018	0.020	0.018	0.017	0.014	0.013
	童浦小学校	0.016	(0.020)								
春日井市	下津局	0.019	0.020	0.018	0.019	0.016	0.017	0.014	0.014	0.011	0.011
	移動環境測定室 (東部市民センター)	0.018	0.017	0.015							
半田市	花園小学校	0.017	0.013								
	乙川東小学校	0.018	(0.016)								
	雁宿小学校	0.015	(0.016)	0.020	0.019	0.020	0.023	0.017	0.017		
碧南市	新川町大気汚染測定所	0.024	0.023	0.023	0.022						
	西端大気汚染測定所	0.031	0.025	0.020	0.013	0.016	0.019	0.015	0.016	0.014	0.013
常滑市	常滑東小学校	0.021	0.034								
	鬼崎北小学校	0.022	(0.027)	0.019	0.018	0.018	0.016				
大府市	吉田小学校	0.023	0.022	0.020	0.017	0.018	0.018	0.017	0.014	0.014	0.015
	北山小学校	0.023	0.020	0.016	0.017	0.018					
高浜市	高浜エコハウス	0.020	0.021	0.021	0.017	0.015	0.019	0.017	0.015	0.021	0.016
東浦町	生路コミュニティセンター	0.010	0.010	0.007	0.007						
武豊町	富貴小学校	0.032	0.036	0.035	0.037	0.042	0.042	0.038	0.038	0.039	0.043
	北山配水池	0.028	0.029	0.028	0.024	0.023	0.024	0.021	0.020	0.021	0.022
	大足										0.014
安城市	安城市役所	(0.023)	0.019	0.018	(0.019)	(0.015)	-				
	安城市西部公民館大気観測局	(0.034)	0.034	0.033	(0.039)						
西尾市	平坂中学校	-	-								
	東部中学校	-	-								
田原市	泉小学校	0.023	0.013	0.017	0.019	0.02					
美浜町	美浜町庁舎	0.020	0.019	0.021	0.019	0.019	0.018	0.018	0.004		

(注) ()内の数値は、有効測定時間(6,000時間以上)に達していない測定値を示す。

- (ハイフン)は、機器不調等による欠測を示す。

〔自動車排出ガス測定局〕

(単位: mg/m³)

市町村	測定局	2013	2014	2015	2016	2017	2018	2019	2020	2021	2022
東海市	名和町吹付	0.025	0.025	0.027	0.023	0.020	0.022	0.019	0.018	0.016	0.018
小牧市	小牧市大気汚染測定局	0.026	0.023	0.022	0.018	0.017	0.018	0.015	0.013	0.011	
豊明市	阿野地区大気環境観測局	(0.015)	0.017	0.021	0.019	0.019	0.020	0.016	0.015	0.015	
	大脇地区大気環境観測局	0.013	0.016	0.018	0.017	0.016	0.016	0.016	0.014	0.013	0.012
刈谷市	東境町	0.014	0.021	0.016	0.013						
常滑市	多屋大気測定所	0.024	0.022	0.020	0.019	0.019	0.019	0.019	0.018	0.011	0.014
大府市	第2東名観測所	0.023	0.024	0.020							

(注) ()内の数値は、有効測定時間(6,000時間以上)に達していない測定値を示す。

(5) 浮遊粒子状物質 (測定局別日平均値の2%除外値)

〔一般環境大気測定局〕

(単位: mg/m³)

市町村	測定局	2013	2014	2015	2016	2017	2018	2019	2020	2021	2022
東海市	名和小学校	0.054	0.053	0.046	0.040	0.038	0.045	0.038	0.034	0.030	0.033
	東海市役所	0.048	0.043	0.040	0.034	0.034	0.045	0.041	0.034	0.026	0.029
	富木島小学校	0.054	0.049	0.047	0.039	0.040	0.042	0.035	0.035	0.033	0.032
	加木屋小学校	0.052	0.048	0.045	0.038	0.037	0.041	0.017	0.035	0.028	0.029
知多市	知多市役所	0.053	0.051	0.048	0.039	0.047	0.053	0.049	0.042	0.029	0.033
	岡田	0.057	0.052	0.048	0.044	0.044	0.048	0.048	0.040	0.030	0.032
	新田小学校	0.055	0.054	0.050	0.047	0.046	0.046	0.042	0.043	0.033	0.035
飛島村	飛島村公民館分館	0.051	0.051	0.045	0.041	0.040	0.038	0.034	0.034	0.029	0.029
田原市	東部中学校	0.058	0.055	0.062	0.041	0.041	0.053	0.038	0.039	0.030	0.031
	童浦小学校	0.055	(0.063)								
春日井市	下津局	0.046	0.046	0.040	0.037	0.036	0.039	0.035	0.032	0.024	0.023
	移動環境測定室 (東部市民センター)	0.047	0.047	0.036							
半田市	花園小学校	0.039	0.049								
	乙川東小学校	0.041	(0.043)								
	雁宿小学校	0.034	(0.042)	0.048	0.044	0.058	0.120	0.042	0.038		
碧南市	新川町大気汚染測定所	0.059	0.057	0.055	0.050						
	西端大気汚染測定所	0.065	0.059	0.047	0.034	0.043	0.046	0.036	0.037	0.030	0.031
常滑市	常滑東小学校	0.050	0.100								
	鬼崎北小学校	0.053	(0.061)	0.046	0.040	0.040	0.042				
大府市	吉田小学校	0.055	0.054	0.046	0.037	0.046	0.040	0.044	0.034	0.033	0.033
	北山小学校	0.060	0.056	0.042	0.042	0.041					
高浜市	高浜エコハウス	0.050	0.056	0.049	0.043	0.034	0.048	0.033	0.027	0.056	0.028
東浦町	生路コミュニティセンター	0.031	0.023	0.019	0.018						
武豊町	富貴小学校	0.067	0.069	0.060	0.059	0.072	0.079	0.072	0.066	0.061	0.065
	北山配水池	0.063	0.055	0.056	0.048	0.045	0.052	0.044	0.040	0.039	0.034
	大足										0.030
安城市	安城市役所	(0.045)	0.051	0.039	—	(0.033)	—				
	安城市西部公民館大気観測局	(0.054)	0.057	0.057	(0.066)						
西尾市	平坂中学校	—	—								
	東部中学校	—	—								
田原市	泉小学校	0.059	0.056	0.051	0.042	0.055					
美浜町	美浜町庁舎	0.054	0.049	0.051	0.044	0.046	0.046	0.046	0.027		

(注) ()内の数値は、有効測定時間(6,000時間以上)に達していない測定値を示す。

—(ハイフン)は、機器不調等による欠測を示す。

〔自動車排出ガス測定局〕

(単位: mg/m³)

市町村	測定局	2013	2014	2015	2016	2017	2018	2019	2020	2021	2022
東海市	名和町吹付	0.054	0.052	0.052	0.042	0.041	0.044	0.041	0.041	0.030	0.033
小牧市	小牧市大気汚染測定局	0.066	0.053	0.051	0.041	0.042	0.047	0.044	0.035	0.027	
豊明市	阿野地区大気環境観測局	(0.053)	0.039	0.050	0.040	0.044	0.057	0.048	0.052	0.039	
	大脇地区大気環境観測局	0.039	0.040	0.045	0.039	0.035	0.040	0.048	0.041	0.034	0.030
刈谷市	東境町	0.040	0.055	0.038	0.030						
常滑市	多屋大気測定所	0.067	0.062	0.048	0.045	0.047	0.055	0.067	0.063	0.025	0.036
大府市	第2東名観測所	0.127	0.072	0.045							

(注) ()内の数値は、有効測定時間(6,000時間以上)に達していない測定値を示す。

(6) 一酸化炭素 (測定局別年平均値)

[自動車排出ガス測定局]

(単位: ppm)

市町村	測定局	2013	2014	2015	2016	2017	2018	2019	2020	2021	2022
豊明市	阿野地区大気環境観測局	0.3	0.3	0.4				0.2	0.2		
	大脇地区大気環境観測局	0.3	0.3	0.3	0.4	0.4	0.5	0.3	0.3	0.2	0.2
大府市	第2東名観測所	0.2	0.2	1.8							

(7) 光化学オキシダント (測定局別昼間年平均値)

[一般環境大気測定局]

(単位: ppm)

市町村	測定局	2013	2014	2015	2016	2017	2018	2019	2020	2021	2022
東海市	東海市役所	0.029	0.028	0.027	0.024	0.022	0.021	0.022	0.023	0.029	0.030
	加木屋小学校	0.030	0.030	0.031	0.030	0.029	0.029	0.029	0.029	0.032	0.032
知多市	知多市役所	0.024	0.026	0.029	0.033	0.032	0.031	0.032	0.033	0.033	0.032
	岡田	0.023	0.026	0.025	0.022	0.021	0.033	0.033	0.033	0.033	0.033
	新田小学校	0.025	0.026	0.026	0.021	0.021	0.016	0.021	0.034	0.035	0.033
田原市	東部中学校	0.030	0.033	0.034	0.037	0.038	0.032	0.036	0.033	0.034	0.033
	童浦小学校	0.032	0.036								
春日井市	下津局	0.022	0.019	0.019	0.019	0.020	0.020	0.020	0.024	0.032	0.031
	移動環境測定室 (東部市民センター)	0.027	0.028	0.034							
半田市	雁宿小学校	0.033	0.031	0.033	0.032	0.034	0.033	0.034	0.030		
武豊町	富貴小学校	0.035	0.034	0.034	0.031	0.033	0.033	0.033	0.032	0.033	0.032
	北山配水池	0.033	0.034	0.035	0.032	0.034	0.032	0.033	0.033	0.033	0.031
	大足										0.034

[自動車排出ガス測定局]

(単位: ppm)

市町村	測定局	2013	2014	2015	2016	2017	2018	2019	2020	2021	2022
小牧市	小牧市大気汚染測定局	0.020	0.020	0.020	0.021	0.022	0.022	0.022	0.023	0.023	

(注) 昼間とは、5時から20時までの時間帯をいう。

第 3 章

有害大氣污染物質等

環境調查結果

1 ダイオキシン類大気環境調査結果

(環境基準 年間平均値 0.6 pg-TEQ/m³以下)

区域	番号	調査地点		調査結果 (pg-TEQ/m ³)					調査機関
		地点名称	所在地	春季	夏季	秋季	冬季	平均値	
名古屋区域	1	上下水道局北営業所	名古屋市北区田幡二丁目4-5	0.0082	0.011	0.017	0.0075	0.011	名古屋市
	2	瑞徳保健センター	名古屋市瑞穂区田辺通三丁目45-2	0.022	0.014	0.022	0.0094	0.017	
	3	港陽測定局	名古屋市港区港陽一丁目1-65	0.022	0.019	0.019	0.025	0.021	
	4	守山保健センター	名古屋市守山区小幡一丁目3-1	0.013	0.045	0.012	0.0078	0.019	
	5	東海市立名和小学校	東海市名和町山東10	-	0.012	-	0.044	0.028	東海市
	6	東海市消防本部	東海市高横須賀町新田1-1	-	0.017	-	0.059	0.038	
	7	知多市立新田小学校	知多市八幡字鍋山65	-	0.010	-	0.056	0.033	知多市
東三河区域	8	豊橋市役所	豊橋市今橋町1	0.0056	0.0068	0.0068	0.012	0.0078	豊橋市
	9	大崎校区市民館	豊橋市大崎町字柿ノ木16	0.0097	0.031	0.018	0.13	0.047	
	10	原町公民館	豊橋市原町字蔵社45	0.0071	0.022	0.010	0.021	0.015	
	11	豊川市立桜町小学校	豊川市桜町二丁目7-45	0.0050	0.0073	0.0080	0.012	0.0081	豊川市
尾張区域	12	松降通大気測定局	一宮市松降通7丁目27-5	0.017	0.012	0.0068	0.0090	0.011	一宮市
	13	津島市埋田町	津島市埋田町二丁目123-1	0.035	0.019	0.0071	0.014	0.019	愛知県
	14	稲沢市役所	稲沢市稲府町1	0.036	0.027	0.018	0.027	0.027	
	15	あま市伊福小学校	あま市七宝町伊福河原28	0.030	0.021	0.032	0.051	0.034	
内陸区域	16	出川保育園	春日井市出川町3-8-2	-	0.0095	-	0.012	0.011	春日井市
	17	勝川南部学習等供用施設	春日井市勝川町3-17	-	0.019	-	0.012	0.016	
	18	中部局 (三軒町)	豊田市三軒町6-23-5	0.0084	0.0075	0.013	0.023	0.013	豊田市
	19	新田局 (花園町)	豊田市花園町新田42-7	0.011	0.0077	0.012	0.033	0.016	
	20	小牧高校	小牧市小牧一丁目321	0.013	0.019	0.0066	0.014	0.013	愛知県
	21	東郷町春木	東郷町春木字申下1335-1	0.050	0.019	0.030	0.051	0.038	

区域	番号	調査地点		調査結果 (pg-TEQ/m ³)					調査機関
		地点名称	所在地	春季	夏季	秋季	冬季	平均値	
衣浦区域	22	半田市東洋町	半田市東洋町一丁目3-6	0.027	0.011	0.016	0.032	0.022	愛知県
	23	半田市立花園小学校	半田市花園町三丁目5-1	0.014	0.013	0.016	0.041	0.021	半田市
	24	碧南市役所	碧南市松本町28	-	0.024	-	0.031	0.028	碧南市
	25	刈谷市寿町	刈谷市寿町一丁目409	0.025	0.012	0.010	0.025	0.018	愛知県
	26	大府商工会議所	大府市中央町五丁目70	-	0.010	-	0.022	0.016	大府市
	27	阿久比町オアシスセンター	阿久比町大字卯坂字丸の内85	0.0089	0.0082	0.016	0.056	0.022	阿久比町
	28	東浦町役場	東浦町大字緒川字政所20	-	0.0077	-	0.029	0.018	東浦町
	29	武豊町役場	武豊町字長尾山2	0.017	0.045	0.014	0.037	0.028	武豊町
その他区域	30	岡崎市大平大気測定局	岡崎市大平町二ノ沢67	0.0072	0.0068	0.010	0.011	0.0088	岡崎市
	31	岡崎市南部庄司田大気測定局	岡崎市庄司田一丁目17	0.0078	0.011	0.0075	0.016	0.011	
	32	幸田町保健センター	幸田町大字菱池字錦田84	-	0.030	-	0.015	0.023	幸田町
	33	安城農林高校	安城市池浦町茶筍木1	0.019	0.0093	0.0061	0.029	0.016	愛知県
	34	愛厚ホーム西尾苑	西尾市八ツ面町蔵屋敷99	0.016	0.0070	0.019	0.050	0.023	
	35	東三河総局新城設楽振興事務所	新城市字石名号20-1	0.014	0.0067	0.019	0.019	0.015	

調査時期	調査年月日	調査時期	調査年月日
春季	2022年 5月 6日～ 5月13日	秋季	2022年10月 6日～10月13日
夏季	2022年 7月14日～ 7月21日	冬季	2023年 1月12日～ 1月19日

* 秋季調査：名古屋市 (No. 1～4) については、2022年9月29日～10月6日に実施。
稲沢市役所 (No. 14) については、2022年10月13日～10月20日に実施。
冬季調査：名古屋市 (No. 1～4) については、2023年1月16日～1月23日に実施。

2 有害大気汚染物質等モニタリング

(1) 環境基準の定められている物質の調査地点別結果 (単位: $\mu\text{g}/\text{m}^3$)

調査機関	調査地点	ベンゼン			
		検体数	年平均値	最小値	最大値
愛知県	小牧高校	12	0.56	0.20	0.94
	稲沢市役所	12	0.61	0.29	0.87
	東海市名和町	12	0.74	0.34	1.2
	半田市東洋町	12	0.86	0.44	1.2
名古屋市	会所町	12	0.74	0.42	1.3
	富田支所	12	0.67	0.30	1.3
	港陽	12	0.68	0.35	1.2
	野跡小学校	12	0.78	0.42	1.2
	白水小学校	12	0.78	0.56	1.4
	本地通	12	0.86	0.46	1.7
	元塩公園	12	0.77	0.41	1.4
豊橋市	今橋	12	0.55	0.21	0.99
	大崎	11	0.57	0.11	1.0
	二川	12	0.48	0.089	1.0
岡崎市	矢作	12	0.55	0.26	0.90
	東部檜山	12	0.41	0.17	0.70
豊田市	中部局 (三軒町)	12	0.60	0.30	1.1
	新田局 (花園町)	12	0.72	0.33	1.8
一宮市	松降通	12	0.58	0.25	0.87
	平島	12	0.63	0.32	0.97
県内全地点平均 (20地点)		—	0.66	0.41	0.86

(単位: $\mu\text{g}/\text{m}^3$)

調査機関	調査地点	トリクロロエチレン			
		検体数	年平均値	最小値	最大値
愛知県	小牧高校	12	0.22	0.042	0.59
	稲沢市役所	12	0.16	0.033	0.28
	東海市名和町	12	0.35	0.017	0.92
	半田市東洋町	12	0.090	<0.009	0.20
名古屋市	会所町	12	0.23	0.070	0.43
	富田支所	12	0.41	0.11	1.3
	港陽	12	0.51	0.12	1.2
	野跡小学校	12	0.85	0.16	2.2
	白水小学校	12	0.52	0.085	1.3
	本地通	12	1.1	0.23	4.2
	元塩公園	12	0.54	0.13	1.5
豊橋市	今橋	12	0.090	0.044	0.18
	大崎	11	0.11	0.035	0.26
	二川	12	0.091	<0.019	0.22
岡崎市	矢作	12	0.055	<0.0020	0.12
	東部檜山	12	0.028	<0.0019	0.067
豊田市	中部局 (三軒町)	12	0.094	0.011	0.22
	新田局 (花園町)	12	0.18	0.025	0.60
一宮市	松降通	12	0.27	0.063	0.85
	平島	12	0.20	0.060	0.45
県内全地点平均 (20地点)		—	0.31	0.028	1.1

- (注) 1 調査地点ごとの平均値の算出は算術平均により、測定値が検出下限値未満の場合は、検出下限値の1/2として算出した。
2 県内全地点平均の最小値・最大値は、年平均値の最小値・最大値を示す。

(単位: $\mu\text{g}/\text{m}^3$)

調査機関	調査地点	テトラクロロエチレン			
		検体数	年平均値	最小値	最大値
愛知県	小牧高校	12	0.046	<0.006	0.26
	稲沢市役所	12	0.019	<0.007	0.061
	東海市名和町	12	0.022	<0.007	0.063
	半田市東洋町	12	0.028	<0.006	0.18
名古屋市	会所町	12	0.13	0.023	0.88
	富田支所	12	0.10	0.023	0.61
	港陽	12	0.39	0.042	3.4
	野跡小学校	12	0.082	0.034	0.16
	白水小学校	12	0.25	0.039	0.73
	本地通	12	0.13	0.041	0.30
	元塩公園	12	0.21	0.044	0.53
豊橋市	今橋	12	0.054	<0.027	0.11
	大崎	11	0.063	0.030	0.12
	二川	12	0.058	<0.025	0.13
岡崎市	矢作	12	0.0082	<0.006	0.033
	東部樫山	12	0.0065	<0.006	0.022
豊田市	中部局(三軒町)	12	0.028	<0.004	0.048
	新田局(花園町)	12	0.044	<0.004	0.14
一宮市	松降通	12	0.027	<0.006	0.096
	平島	12	0.012	<0.006	0.062
県内全地点平均(20地点)		—	0.086	0.0065	0.39

(単位: $\mu\text{g}/\text{m}^3$)

調査機関	調査地点	ジクロロメタン			
		検体数	年平均値	最小値	最大値
愛知県	小牧高校	12	1.9	1.2	3.4
	稲沢市役所	12	1.2	0.67	2.3
	東海市名和町	12	2.4	0.60	5.5
	半田市東洋町	12	1.2	0.58	1.8
名古屋市	会所町	12	4.1	1.5	9.0
	富田支所	12	4.4	1.3	9.2
	港陽	12	8.4	1.5	45
	野跡小学校	12	4.0	2.1	8.6
	白水小学校	12	7.7	2.4	18
	本地通	12	7.6	2.8	24
	元塩公園	12	6.4	2.2	11
豊橋市	今橋	12	1.3	0.51	2.1
	大崎	11	1.8	0.64	2.9
	二川	12	1.9	0.47	4.0
岡崎市	矢作	12	1.2	0.51	2.4
	東部樫山	12	0.66	0.41	0.92
豊田市	中部局(三軒町)	12	1.1	0.67	1.6
	新田局(花園町)	12	1.4	0.78	2.9
一宮市	松降通	12	1.1	0.55	2.0
	平島	12	1.5	0.57	4.4
県内全地点平均(20地点)		—	3.1	0.66	8.4

(2) 指針値の定められている物質の調査地点別結果 (単位: $\mu\text{g}/\text{m}^3$)

調査機関	調査地点	アクリロニトリル			
		検体数	年平均値	最小値	最大値
愛知県	小牧高校	12	0.015	<0.0020	0.049
	稲沢市役所	12	0.0086	<0.0020	0.024
	東海市名和町	12	0.14	0.010	0.65
	半田市東洋町	12	0.016	<0.0021	0.028
名古屋市	会所町	12	0.041	0.011	0.21
	富田支所	12	0.023	0.008	0.047
	港陽	12	0.038	0.013	0.099
	野跡小学校	12	0.034	0.012	0.098
	白水小学校	12	0.056	0.036	0.091
	本地通	12	0.029	0.014	0.047
	元塩公園	12	0.048	0.012	0.10
豊橋市	今橋	12	0.035	<0.008	0.093
	大崎	11	0.080	0.028	0.23
	二川	12	0.065	<0.015	0.27
岡崎市	矢作	12	0.0041	<0.0011	0.023
	東部樫山	12	0.0026	<0.0011	0.014
豊田市	中部局 (三軒町)	12	0.019	<0.005	0.053
	新田局 (花園町)	12	0.026	<0.005	0.061
一宮市	松降通	12	0.0056	<0.0016	0.020
	平島	12	0.0072	<0.0018	0.019
県内全地点平均 (20地点)		—	0.035	0.0026	0.14

(単位: $\mu\text{g}/\text{m}^3$)

調査機関	調査地点	塩化ビニルモノマー			
		検体数	年平均値	最小値	最大値
愛知県	小牧高校	12	0.0055	<0.0027	0.030
	稲沢市役所	12	0.0080	<0.0027	0.022
	東海市名和町	12	0.0054	<0.0027	0.021
	半田市東洋町	12	0.0095	<0.0027	0.045
名古屋市	会所町	12	0.0079	<0.0028	0.038
	富田支所	12	0.012	<0.0028	0.043
	港陽	12	0.012	0.0033	0.045
	野跡小学校	12	0.021	<0.0028	0.064
	白水小学校	12	0.014	<0.0028	0.058
	本地通	12	0.012	<0.0028	0.054
	元塩公園	12	0.015	<0.0028	0.060
豊橋市	今橋	12	0.011	<0.005	0.059
	大崎	11	0.021	<0.004	0.16
	二川	12	0.090	<0.005	1.0
岡崎市	矢作	12	0.0040	<0.0028	0.012
	東部樫山	12	0.0031	<0.0026	<0.012
豊田市	中部局 (三軒町)	12	0.010	<0.003	0.060
	新田局 (花園町)	12	0.005	<0.003	0.016
一宮市	松降通	12	0.0031	<0.0026	<0.013
	平島	12	0.0031	<0.0026	<0.013
県内全地点平均 (20地点)		—	0.014	0.0031	0.090

- (注) 1 調査地点ごとの平均値の算出は算術平均により、測定値が検出下限値未満の場合は、検出下限値の1/2として算出した。
2 県内全地点平均の最小値・最大値は、年平均値の最小値・最大値を示す。

(単位: ngHg/m³)

調査機関	調査地点	水銀及びその化合物			
		検体数	年平均値	最小値	最大値
愛知県	東海市名和町	12	1.7	1.5	2.1
	半田市東洋町	12	1.5	1.1	1.9
名古屋市	会所町	11	1.2	0.44	1.9
	富田支所	11	1.5	1.0	2.1
	港陽	11	1.8	1.1	2.5
	白水小学校	11	2.1	1.6	3.2
	本地通	11	1.7	1.3	2.2
	元塩公園	11	1.7	1.3	2.3
豊橋市	今橋	12	1.8	1.3	2.2
	大崎	12	2.0	1.5	2.9
	二川	12	1.9	1.5	2.8
岡崎市	矢作	12	1.4	1.1	1.5
	東部檜山	12	1.3	0.96	1.5
豊田市	中部局(三軒町)	12	1.4	0.81	1.9
	新田局(花園町)	12	1.6	1.4	2.1
一宮市	松降通	12	1.5	1.2	1.8
	平島	12	1.4	1.2	1.8
県内全地点平均(17地点)		—	1.6	1.2	2.1

(単位: ngNi/m³)

調査機関	調査地点	ニッケル化合物			
		検体数	年平均値	最小値	最大値
愛知県	東海市名和町	12	4.5	0.98	16
	半田市東洋町	12	2.7	1.0	4.0
名古屋市	会所町	12	1.5	<0.9	6.0
	富田支所	12	2.5	<0.9	5.9
	港陽	12	3.4	<0.9	7.6
	白水小学校	12	9.6	3.0	34
	本地通	12	7.0	1.9	17
	元塩公園	12	5.9	1.4	25
豊橋市	今橋	12	1.1	0.13	3.0
	大崎	12	1.9	0.36	5.0
	二川	12	1.3	0.33	3.2
岡崎市	矢作	12	1.2	0.51	3.0
	東部檜山	12	2.0	0.51	11
豊田市	中部局(三軒町)	12	1.0	0.23	1.6
	新田局(花園町)	12	1.3	0.52	2.4
一宮市	松降通	12	0.90	0.45	1.7
	平島	12	1.3	0.62	4.1
県内全地点平均(17地点)		—	2.9	0.90	9.6

(単位: $\mu\text{g}/\text{m}^3$)

調査機関	調査地点	クロロホルム			
		検体数	年平均値	最小値	最大値
愛知県	小牧高校	12	0.10	0.059	0.16
	稲沢市役所	12	0.10	0.058	0.15
	東海市名和町	12	0.12	0.063	0.16
	半田市東洋町	12	0.14	0.087	0.24
名古屋市	会所町	12	0.15	0.13	0.18
	富田支所	12	0.16	0.12	0.36
	港陽	12	0.17	0.12	0.23
	野跡小学校	12	0.18	0.13	0.29
	白水小学校	12	0.20	0.14	0.31
	本地通	12	0.18	0.13	0.24
	元塩公園	12	0.19	0.13	0.30
豊橋市	今橋	12	0.11	0.055	0.16
	大崎	11	0.14	0.056	0.22
	二川	12	0.13	0.069	0.21
岡崎市	矢作	12	0.10	0.034	0.15
	東部檜山	12	0.090	0.037	0.14
豊田市	中部局 (三軒町)	12	0.10	0.071	0.15
	新田局 (花園町)	12	0.13	0.060	0.23
一宮市	松降通	12	0.096	0.039	0.20
	平島	12	0.098	0.037	0.20
県内全地点平均 (20地点)		—	0.13	0.090	0.20

(単位: $\mu\text{g}/\text{m}^3$)

調査機関	調査地点	1,2-ジクロロエタン			
		検体数	年平均値	最小値	最大値
愛知県	小牧高校	12	0.075	0.012	0.19
	稲沢市役所	12	0.082	0.020	0.20
	東海市名和町	12	0.12	0.047	0.23
	半田市東洋町	12	0.14	0.020	0.45
名古屋市	会所町	12	0.12	0.071	0.20
	富田支所	12	0.13	0.088	0.23
	港陽	12	0.12	0.088	0.21
	野跡小学校	12	0.13	0.095	0.24
	白水小学校	12	0.12	0.082	0.21
	本地通	12	0.12	0.078	0.21
	元塩公園	12	0.12	0.080	0.21
豊橋市	今橋	12	0.12	0.038	0.28
	大崎	11	0.15	0.045	0.38
	二川	12	0.14	0.050	0.36
岡崎市	矢作	12	0.032	0.0050	0.063
	東部檜山	12	0.033	0.0080	0.065
豊田市	中部局 (三軒町)	12	0.073	0.031	0.12
	新田局 (花園町)	12	0.072	0.036	0.10
一宮市	松降通	12	0.060	0.025	0.15
	平島	12	0.056	0.021	0.15
県内全地点平均 (20地点)		—	0.10	0.032	0.15

(単位: $\mu\text{g}/\text{m}^3$)

調査機関	調査地点	1,3-ブタジエン			
		検体数	年平均値	最小値	最大値
愛知県	小牧高校	12	0.017	<0.0024	0.055
	稲沢市役所	12	0.028	<0.006	0.088
	東海市名和町	12	0.030	0.0078	0.062
	半田市東洋町	12	0.028	<0.007	0.071
名古屋市	会所町	12	0.078	0.035	0.14
	富田支所	12	0.056	0.017	0.15
	港陽	12	0.057	0.023	0.14
	野跡小学校	12	0.069	0.023	0.19
	白水小学校	12	0.059	0.021	0.15
	本地通	12	0.085	0.038	0.17
	元塩公園	12	0.075	0.020	0.16
豊橋市	今橋	12	0.0072	<0.006	<0.021
	大崎	11	0.0072	<0.006	<0.020
	二川	12	0.0073	<0.007	<0.022
岡崎市	矢作	12	0.021	<0.0024	0.047
	東部樫山	12	0.0074	<0.0022	0.020
豊田市	中部局 (三軒町)	12	0.061	0.040	0.074
	新田局 (花園町)	12	0.068	0.034	0.13
一宮市	松降通	12	0.0097	<0.0023	0.029
	平島	12	0.019	<0.0023	0.050
県内全地点平均 (20 地点)		—	0.039	0.0072	0.085

(単位: ngAs/m^3)

調査機関	調査地点	ヒ素及びその化合物			
		検体数	年平均値	最小値	最大値
愛知県	東海市名和町	12	0.81	0.15	2.0
	半田市東洋町	12	0.81	0.14	2.5
名古屋市	会所町	12	1.1	0.21	5.0
	富田支所	12	1.0	0.20	4.3
	港陽	12	1.2	0.31	4.3
	白水小学校	12	1.3	0.38	4.4
	本地通	12	1.2	0.28	4.5
	元塩公園	12	1.3	0.36	4.6
	豊橋市	今橋	12	0.60	0.11
大崎		12	0.81	0.18	1.7
二川		12	0.57	0.15	1.5
岡崎市	矢作	12	0.46	0.080	1.4
	東部樫山	12	0.41	0.073	1.3
豊田市	中部局 (三軒町)	12	0.32	0.075	0.92
	新田局 (花園町)	12	0.39	0.085	1.3
一宮市	松降通	12	0.57	0.19	1.3
	平島	12	0.67	0.17	1.6
県内全地点平均 (17 地点)		—	0.79	0.32	1.3

(単位: ngMn/m³)

調査機関	調査地点	マンガン及びその化合物			
		検体数	年平均値	最小値	最大値
愛知県	東海市名和町	12	39	8.7	160
	半田市東洋町	12	18	6.4	35
名古屋市	会所町	12	17	5.6	39
	富田支所	12	19	7.6	45
	港陽	12	30	15	58
	白水小学校	12	51	31	82
	本地通	12	33	13	68
	元塩公園	12	33	16	44
豊橋市	今橋	12	9.6	2.6	28
	大崎	12	38	1.7	160
	二川	12	12	1.9	38
岡崎市	矢作	12	9.6	4.4	19
	東部樫山	12	7.2	2.8	13
豊田市	中部局(三軒町)	12	8.9	3.5	16
	新田局(花園町)	12	13	4.4	30
一宮市	松降通	12	5.8	2.2	11
	平島	12	9.0	4.8	14
県内全地点平均(17地点)		—	21	5.8	51

(単位: μg/m³)

調査機関	調査地点	塩化メチル			
		検体数	年平均値	最小値	最大値
愛知県	小牧高校	12	1.1	0.97	1.3
	稲沢市役所	12	1.2	1.1	1.4
	東海市名和町	12	1.2	1.0	1.3
	半田市東洋町	12	1.2	1.1	1.4
名古屋市	会所町	12	1.4	1.1	2.0
	富田支所	12	1.4	1.1	2.0
	港陽	12	1.4	1.2	1.9
	野跡小学校	12	1.4	1.1	2.0
	白水小学校	12	1.3	1.1	1.7
	本地通	12	1.4	1.1	1.8
	元塩公園	12	1.4	1.2	1.9
豊橋市	今橋	12	0.31	0.090	0.72
	大崎	11	0.32	0.08	0.71
	二川	12	0.31	<0.04	0.63
岡崎市	矢作	12	1.1	0.79	1.2
	東部樫山	12	1.1	0.85	1.3
豊田市	中部局(三軒町)	12	1.4	1.2	1.6
	新田局(花園町)	12	1.4	1.1	1.7
一宮市	松降通	12	1.1	0.98	1.6
	平島	12	1.2	1.0	1.6
県内全地点平均(20地点)		—	1.1	0.31	1.4

(単位: $\mu\text{g}/\text{m}^3$)

調査機関	調査地点	アセトアルデヒド			
		検体数	年平均値	最小値	最大値
愛知県	稲沢市役所	12	3.4	1.9	5.0
	東海市名和町	12	3.5	1.6	5.7
	半田市東洋町	12	2.1	1.5	3.2
名古屋市	会所町	12	1.4	0.57	2.9
	富田支所	12	2.4	1.2	3.9
	港陽	12	2.4	1.4	3.5
	白水小学校	12	2.0	1.0	3.4
	本地通	12	1.9	0.65	3.4
	元塩公園	12	2.5	1.0	4.6
豊橋市	今橋	11	1.4	0.90	2.2
	大崎	11	1.6	0.96	2.3
	二川	11	1.6	0.93	2.8
岡崎市	矢作	12	2.0	1.1	4.5
	東部樫山	12	1.2	0.70	2.2
豊田市	中部局(三軒町)	12	2.0	1.2	4.2
	新田局(花園町)	12	3.1	1.1	6.5
一宮市	松降通	12	1.6	0.85	3.1
	平島	12	1.8	1.0	3.6
県内全地点平均(18地点)		—	2.1	1.2	3.5

(3) その他の物質の調査地点別結果

(単位: $\mu\text{g}/\text{m}^3$)

調査機関	調査地点	ホルムアルデヒド			
		検体数	年平均値	最小値	最大値
愛知県	稲沢市役所	12	2.5	1.3	5.7
	東海市名和町	12	2.4	1.1	3.5
	半田市東洋町	12	2.0	1.2	2.8
名古屋市	会所町	12	2.2	0.68	4.0
	富田支所	12	3.9	1.4	6.9
	港陽	12	2.8	1.3	4.9
	白水小学校	12	2.9	1.1	5.3
	本地通	12	2.7	0.86	5.5
	元塩公園	12	5.0	1.2	12
豊橋市	今橋	11	2.8	1.6	5.2
	大崎	11	2.8	1.2	4.3
	二川	11	2.9	1.7	4.0
岡崎市	矢作	12	2.0	1.2	2.8
	東部樫山	12	1.3	0.65	1.8
豊田市	中部局(三軒町)	12	1.8	0.54	5.5
	新田局(花園町)	12	2.1	0.58	6.5
一宮市	松降通	12	1.9	0.83	4.3
	平島	12	2.2	1.1	4.9
県内全地点平均(18地点)		—	2.6	1.3	5.0

(単位: $\mu\text{g}/\text{m}^3$)

調査機関	調査地点	酸化エチレン			
		検体数	年平均値	最小値	最大値
愛知県	東海市名和町	12	0.078	0.042	0.13
	半田市東洋町	12	0.056	0.025	0.11
名古屋市	会所町	12	0.049	0.015	0.098
	富田支所	12	0.046	0.016	0.078
	港陽	12	0.044	0.019	0.086
	白水小学校	12	0.059	0.016	0.12
	本地通	12	0.052	0.022	0.083
	元塩公園	12	0.060	0.011	0.17
豊橋市	今橋	11	0.065	0.022	0.11
	大崎	11	0.067	0.008	0.33
	二川	11	0.041	0.012	0.072
岡崎市	矢作	12	0.054	0.025	0.083
	東部樫山	12	0.042	0.023	0.069
豊田市	中部局(三軒町)	12	0.062	0.026	0.21
	新田局(花園町)	12	0.056	0.028	0.089
一宮市	松降通	12	0.052	0.020	0.13
	平島	12	0.052	0.027	0.090
県内全地点平均(17地点)		—	0.055	0.041	0.078

(注) 1 調査地点ごとの平均値の算出は算術平均により、測定値が検出下限値未満の場合は、検出下限値の1/2として算出した。

2 県内全地点平均の最小値・最大値は、年平均値の最小値・最大値を示す。

(単位: ng/m³)

調査機関	調査地点	ベンゾ[a]ピレン			
		検体数	年平均値	最小値	最大値
愛知県	稲沢市役所	12	0.11	0.019	0.27
	東海市名和町	12	0.12	0.014	0.30
	半田市東洋町	12	0.31	0.020	0.66
名古屋市	会所町	12	0.086	0.014	0.24
	富田支所	12	0.096	0.015	0.44
	港陽	12	0.12	0.025	0.45
	白水小学校	12	0.13	0.029	0.35
	本地通	12	0.11	0.024	0.28
	元塩公園	12	0.14	0.024	0.34
豊橋市	今橋	12	0.051	<0.004	0.12
	大崎	12	0.088	<0.006	0.27
	二川	12	0.069	0.008	0.21
岡崎市	矢作	12	0.082	0.013	0.20
	東部檜山	12	0.067	0.0058	0.17
豊田市	中部局(三軒町)	12	0.049	0.012	0.13
	新田局(花園町)	12	0.055	0.011	0.14
一宮市	松降通	12	0.066	0.0090	0.15
	平島	12	0.084	0.022	0.30
県内全地点平均(18地点)		—	0.10	0.049	0.31

(単位: ngCr/m³)

調査機関	調査地点	クロム及びその化合物			
		検体数	年平均値	最小値	最大値
愛知県	東海市名和町	12	16	3.0	79
	半田市東洋町	12	6.5	2.5	11
名古屋市	会所町	12	5.0	1.2	14
	富田支所	12	5.1	1.7	16
	港陽	12	9.3	3.5	18
	白水小学校	12	22	9.6	41
	本地通	12	11	4.3	19
	元塩公園	12	16	5.5	62
豊橋市	今橋	12	2.1	0.75	4.0
	大崎	12	13	0.63	58
	二川	12	2.4	0.30	6.6
岡崎市	矢作	12	2.8	1.2	6.9
	東部檜山	12	1.3	0.58	2.3
豊田市	中部局(三軒町)	12	2.0	0.89	3.7
	新田局(花園町)	12	3.0	1.0	5.9
一宮市	松降通	12	1.6	0.57	4.8
	平島	12	3.0	1.1	8.7
県内全地点平均(17地点)		—	7.2	1.3	22

(単位: ngBe/m³)

調査機関	調査地点	ベリリウム及びその化合物			
		検体数	年平均値	最小値	最大値
愛知県	東海市名和町	12	0.013	0.0019	0.059
	半田市東洋町	12	0.012	0.0017	0.034
名古屋市	会所町	12	0.017	<0.019	0.038
	富田支所	12	0.014	<0.019	0.033
	港陽	12	0.019	<0.019	0.033
	白水小学校	12	0.025	<0.019	0.038
	本地通	12	0.018	<0.019	0.033
	元塩公園	12	0.016	<0.019	0.032
豊橋市	今橋	12	0.038	<0.023	<0.13
	大崎	12	0.038	<0.023	<0.13
	二川	12	0.038	<0.023	<0.13
岡崎市	矢作	12	0.0053	0.0011	0.0093
	東部檜山	12	0.0046	<0.0008	0.0085
豊田市	中部局(三軒町)	12	0.008	<0.011	0.006
	新田局(花園町)	12	0.008	<0.011	0.010
一宮市	松降通	12	0.0047	<0.0019	0.0085
	平島	12	0.0079	0.0015	0.015
県内全地点平均(17地点)		—	0.017	0.0046	0.038

(単位: μg/m³)

調査機関	調査地点	トルエン			
		検体数	年平均値	最小値	最大値
愛知県	小牧高校	12	7.0	4.3	12
	稲沢市役所	12	4.4	1.9	6.6
	東海市名和町	12	4.4	2.5	8.2
	半田市東洋町	12	3.8	2.0	6.9
名古屋市	会所町	12	8.2	2.5	19
	富田支所	12	5.8	1.8	15
	港陽	12	5.9	2.0	15
	野跡小学校	12	5.5	1.9	13
	白水小学校	12	7.4	3.0	15
	本地通	12	7.9	3.1	17
	元塩公園	12	7.4	2.5	17
豊橋市	今橋	12	4.1	1.7	9.5
	大崎	11	5.6	0.82	15
	二川	12	6.3	0.87	21
岡崎市	矢作	12	4.2	1.9	7.5
	東部檜山	12	2.1	1.3	3.1
豊田市	北部局(加納町)	12	3.8	2.1	5.6
	中部局(三軒町)	12	4.8	2.3	9.7
	新田局(花園町)	12	5.6	2.3	13
一宮市	松降通	12	3.2	1.3	5.9
	平島	12	4.4	1.5	9.4
県内全地点平均(21地点)		—	5.3	2.1	8.2

第 4 章

降下ばいじん量調査結果

1 2022年度の調査結果

県が実施した降下ばいじん量調査結果

東海市横須賀中学校

(単位:t/km²・月)

測定年月	降下ばいじん量 (a=b+c)	不溶解性成分(b)							溶解性成分(c)	構成比(%)		イオン		貯水量 (mL)	pH
		灰分	灼熱減	計	全鉄(%)	二酸化ケイ素(%)	酸化カルシウム(%)	全炭素(%)		(b/a)	(c/a)	SO ₄ ²⁻	Cl ⁻		
2022年4月	3.50	1.11	0.77	1.88	11.0	18.2	3.5	28.9	1.62	53.7	46.3	0.18	0.09	6,010	6.4
5月	3.25	1.17	0.54	1.71	14.6	18.0	4.1	28.1	1.54	52.6	47.4	0.30	0.18	9,930	6.3
6月	3.24	0.79	0.67	1.46	10.6	14.2	2.9	32.7	1.78	45.1	54.9	0.21	0.12	8,350	6.4
7月	3.32	0.68	0.82	1.50	4.9	14.7	1.6	30.3	1.82	45.2	54.8	0.38	0.20	27,850	6.2
8月	2.37	0.72	0.31	1.03	13.2	14.7	3.2	27.4	1.34	43.5	56.5	0.36	0.11	9,090	5.9
9月	3.63	0.66	0.29	0.95	16.4	18.0	3.4	25.1	2.68	26.2	73.8	0.34	0.59	17,600	5.8
10月	2.14	0.91	0.32	1.23	14.8	19.0	7.3	24.9	0.91	57.5	42.5	0.20	0.06	1,710	6.6
11月	2.77	1.18	0.55	1.73	17.2	14.1	4.9	24.3	1.04	62.5	37.5	0.16	0.08	4,210	6.8
12月	4.02	1.46	0.58	2.04	16.2	16.2	6.1	26.7	1.98	50.7	49.3	0.30	0.42	3,590	6.8
2023年1月	3.59	1.89	0.74	2.63	19.0	10.1	7.9	22.1	0.96	73.3	26.7	0.21	0.08	740	6.9
2月	4.42	2.34	0.74	3.08	18.3	11.1	5.4	20.2	1.34	69.7	30.3	0.29	0.09	2,030	7.1
3月	4.19	1.68	0.95	2.63	12.8	12.0	5.0	24.1	1.56	62.8	37.2	0.26	0.09	4,690	6.7
平均値	3.37	1.22	0.60	1.82	14.1	15.0	4.6	26.2	1.55	54.0	46.0	0.27	0.18	7,983	6.5

知多市新知小学校

(単位:t/km²・月)

測定年月	降下ばいじん量 (a=b+c)	不溶解性成分(b)							溶解性成分(c)	構成比(%)		イオン		貯水量 (mL)	pH
		灰分	灼熱減	計	全鉄(%)	二酸化ケイ素(%)	酸化カルシウム(%)	全炭素(%)		(b/a)	(c/a)	SO ₄ ²⁻	Cl ⁻		
2022年4月	2.96	0.71	0.72	1.43	5.9	16.7	2.8	31.6	1.53	48.3	51.7	0.22	0.20	6,950	6.3
5月	2.44	0.59	0.56	1.15	7.2	15.6	2.3	35.6	1.29	47.1	52.9	0.19	0.13	7,180	6.3
6月	2.14	0.59	0.39	0.98	5.5	22.7	1.7	26.6	1.16	45.8	54.2	0.18	0.12	12,950	6.2
7月	3.51	0.45	0.45	0.90	3.6	14.9	1.6	36.7	2.61	25.6	74.4	0.33	0.16	29,130	5.8
8月	1.64	0.43	0.18	0.61	5.7	11.1	3.5	26.9	1.03	37.2	62.8	0.17	0.11	10,550	5.8
9月	6.52	2.26	1.64	3.90	12.7	13.6	1.8	31.0	2.62	59.8	40.2	0.28	0.44	18,900	6.1
10月	2.40	0.84	0.40	1.24	9.7	17.6	6.1	28.1	1.16	51.7	48.3	0.16	0.06	2,050	7.0
11月	3.96	1.19	0.76	1.95	13.7	11.2	4.9	31.0	2.01	49.2	50.8	0.16	0.08	4,420	7.3
12月	2.64	0.86	0.43	1.29	8.6	20.0	5.0	27.9	1.35	48.9	51.1	0.14	0.29	3,460	6.8
2023年1月	1.89	0.88	0.48	1.36	10.1	14.5	5.5	25.8	0.53	72.0	28.0	0.10	0.08	720	6.6
2月	2.91	1.38	0.51	1.89	9.5	15.7	5.2	23.4	1.02	64.9	35.1	0.17	0.08	1,910	7.1
3月	3.09	1.06	0.76	1.82	7.6	17.5	4.4	26.2	1.27	58.9	41.1	0.16	0.09	2,830	6.9
平均値	3.01	0.94	0.60	1.54	8.3	15.9	3.7	29.2	1.47	51.2	48.8	0.19	0.15	8,421	6.5

豊川市役所

(単位:t/km²・月)

測定年月	降下ばいじん量 (a=b+c)	不溶解性成分(b)							溶解性成分(c)	構成比(%)		イオン		貯水量 (mL)	pH
		灰分	灼熱減	計	全鉄(%)	二酸化ケイ素(%)	酸化カルシウム(%)	全炭素(%)		(b/a)	(c/a)	SO ₄ ²⁻	Cl ⁻		
2022年4月	2.08	0.40	0.71	1.11	1.0	16.8	1.0	28.2	0.97	53.4	46.6	0.10	0.14	9,900	5.6
5月	1.37	0.49	0.20	0.69	1.9	36.0	2.7	22.5	0.68	50.4	49.6	0.08	0.08	10,670	6.0
6月	1.44	0.33	0.16	0.49	2.9	28.2	1.9	19.3	0.95	34.0	66.0	0.17	0.14	12,130	5.7
7月	1.56	0.22	0.10	0.32	2.5	21.1	1.8	18.9	1.24	20.5	79.5	0.45	0.31	33,080	5.4
8月	1.56	0.22	0.06	0.28	3.0	24.1	2.9	16.3	1.28	17.9	82.1	0.25	0.35	14,620	4.9
9月	2.05	0.15	0.29	0.44	1.3	18.0	1.9	23.0	1.61	21.5	78.5	0.24	0.73	22,870	5.3
10月	0.82	0.50	0.08	0.58	2.8	41.8	2.0	11.7	0.24	70.7	29.3	0.04	0.04	1,560	5.8
11月	2.22	0.62	0.11	0.73	3.0	36.9	1.9	12.8	1.49	32.9	67.1	0.14	0.44	7,070	5.9
12月	0.98	0.51	0.11	0.62	2.8	36.9	2.9	10.9	0.36	63.3	36.7	0.05	0.08	1,260	6.1
2023年1月	0.80	0.45	0.09	0.54	2.1	34.8	2.3	10.3	0.26	67.5	32.5	0.05	0.06	1,440	5.9
2月	1.34	0.64	0.09	0.73	3.1	35.1	1.9	9.4	0.61	54.5	45.5	0.08	0.07	2,510	5.9
3月	1.59	0.59	0.42	1.01	2.0	28.0	1.8	21.4	0.58	63.5	36.5	0.09	0.10	5,460	5.9
平均値	1.48	0.43	0.20	0.63	2.4	29.8	2.1	17.1	0.86	42.3	57.7	0.15	0.21	10,214	5.7

田原市田原中部小学校

(単位:t/km²・月)

測定年月	降下ばいじん量 (a=b+c)	不溶解性成分(b)							溶解性成分(c)	構成比(%)		イオン		貯水量 (mL)	pH
		灰分	灼熱減	計	全鉄(%)	二酸化ケイ素(%)	酸化カルシウム(%)	全炭素(%)		(b/a)	(c/a)	SO ₄ ²⁻	Cl ⁻		
2022年4月	2.58	0.62	0.55	1.17	2.8	21.1	3.6	19.5	1.41	45.3	54.7	0.14	0.23	8,220	5.8
5月	1.36	0.37	0.10	0.47	3.0	37.1	7.0	16.7	0.89	34.6	65.4	0.15	0.20	8,700	6.0
6月	2.04	0.49	0.28	0.77	2.3	26.6	5.7	24.4	1.27	37.7	62.3	0.24	0.36	13,740	6.0
7月	1.76	0.26	0.14	0.40	2.6	26.8	3.4	19.1	1.36	22.7	77.3	0.15	0.24	10,110	6.1
8月	1.11	0.17	0.04	0.21	1.6	16.8	7.4	15.0	0.90	18.9	81.1	0.17	0.32	6,390	5.4
9月	2.66	0.32	0.26	0.58	1.3	26.6	5.7	18.5	2.08	21.8	78.2	0.20	0.69	24,070	5.6
10月	0.75	0.29	0.04	0.33	3.4	41.4	7.0	8.7	0.42	44.0	56.0	0.06	0.09	2,060	6.0
11月	1.35	0.35	0.09	0.44	3.1	29.0	3.7	11.5	0.91	32.6	67.4	0.11	0.27	4,810	6.2
12月	1.55	0.46	0.09	0.55	3.3	36.5	4.9	10.3	1.00	35.5	64.5	0.10	0.32	2,770	6.3
2023年1月	0.83	0.36	0.05	0.41	4.0	38.3	4.1	10.6	0.42	49.4	50.6	0.07	0.12	2,360	6.1
2月	1.53	0.86	0.17	1.03	4.2	27.7	5.8	8.0	0.50	67.3	32.7	0.10	0.14	1,790	6.5
3月	2.12	0.74	0.48	1.22	2.2	28.9	4.3	17.3	0.90	57.5	42.5	0.09	0.17	5,160	6.2
平均値	1.64	0.44	0.19	0.63	2.8	29.7	5.2	15.0	1.01	38.4	61.6	0.13	0.26	7,515	6.0

清須保健所一宮詰所

(単位:t/km²・月)

測定年月	降下ばいじん量 (a=b+c)	不溶解性成分(b)							溶解性成分(c)	構成比(%)		イオン		貯水量 (mL)	pH
		灰分	灼熱減	計	全鉄(%)	二酸化ケイ素(%)	酸化カルシウム(%)	全炭素(%)		(b/a)	(c/a)	SO ₄ ²⁻	Cl ⁻		
2022年4月	1.63	0.43	0.45	0.88	2.2	23.9	0.9	26.0	0.75	54.0	46.0	0.10	0.11	4,120	5.4
5月	1.09	0.33	0.25	0.58	2.0	28.5	1.1	24.2	0.51	53.2	46.8	0.12	0.09	6,870	5.3
6月	1.56	0.47	0.28	0.75	3.2	29.4	1.4	16.9	0.81	48.1	51.9	0.22	0.10	15,670	5.4
7月	2.02	0.33	0.41	0.74	2.6	20.5	1.0	24.6	1.28	36.6	63.4	0.34	0.17	28,270	5.4
8月	0.92	0.22	0.08	0.30	1.8	11.7	1.0	23.2	0.62	32.6	67.4	0.20	0.09	13,370	5.1
9月	1.80	0.30	0.27	0.57	2.4	29.5	1.1	22.4	1.23	31.7	68.3	0.22	0.25	10,680	4.9
10月	0.87	0.20	0.09	0.29	1.9	34.6	2.1	23.2	0.58	33.3	66.7	0.11	0.09	10,490	5.6
11月	0.46	0.16	0.09	0.25	1.3	29.7	1.7	20.0	0.21	54.3	45.7	0.04	0.03	2,340	5.7
12月	1.29	0.28	0.18	0.46	1.4	32.7	2.0	20.2	0.83	35.7	64.3	0.10	0.27	5,960	5.7
2023年1月	0.59	0.19	0.11	0.30	1.5	32.8	1.3	24.8	0.29	50.8	49.2	0.05	0.06	2,430	5.7
2月	1.57	0.85	0.25	1.10	2.0	31.7	1.2	12.5	0.47	70.1	29.9	0.07	0.06	2,460	6.3
3月	1.59	0.51	0.55	1.06	1.6	24.7	1.6	24.2	0.53	66.7	33.3	0.10	0.06	2,230	5.6
平均値	1.28	0.36	0.25	0.61	2.0	27.5	1.4	21.9	0.68	47.3	52.7	0.14	0.12	8,741	5.5

瀬戸保健所

(単位:t/km²・月)

測定年月	降下ばいじん量 (a=b+c)	不溶解性成分(b)							溶解性成分(c)	構成比(%)		イオン		貯水量 (mL)	pH
		灰分	灼熱減	計	全鉄(%)	二酸化ケイ素(%)	酸化カルシウム(%)	全炭素(%)		(b/a)	(c/a)	SO ₄ ²⁻	Cl ⁻		
2022年4月	1.49	0.37	0.46	0.83	0.7	23.1	0.5	28.9	0.66	55.7	44.3	0.06	0.08	4,430	5.3
5月	0.97	0.22	0.18	0.40	1.5	27.0	1.3	27.8	0.57	41.2	58.8	0.07	0.06	8,670	5.3
6月	0.95	0.29	0.26	0.55	1.3	29.1	1.0	19.2	0.40	57.9	42.1	0.09	0.05	10,970	5.3
7月	2.02	0.29	0.19	0.48	4.3	24.6	1.0	23.0	1.54	23.8	76.2	0.21	0.12	19,330	5.0
8月	0.78	0.30	0.14	0.44	2.2	11.6	0.8	19.1	0.34	56.4	43.6	0.12	0.08	11,680	5.0
9月	1.78	0.33	0.15	0.48	4.8	27.0	1.8	24.9	1.30	27.0	73.0	0.26	0.36	18,220	5.0
10月	0.78	0.16	0.04	0.20	2.3	49.1	1.7	15.7	0.58	25.6	74.4	0.07	0.05	9,180	5.3
11月	0.59	0.29	0.11	0.40	2.5	28.1	0.9	13.9	0.19	67.8	32.2	0.03	0.02	1,710	5.7
12月	1.14	0.40	0.10	0.50	3.5	37.3	1.1	12.1	0.64	43.9	56.1	0.07	0.19	5,400	5.5
2023年1月	0.72	0.40	0.12	0.52	2.1	36.5	1.0	15.7	0.20	72.2	27.8	0.04	0.05	1,880	5.7
2月	1.81	1.02	0.29	1.31	2.4	34.3	1.2	10.4	0.50	72.4	27.6	0.08	0.05	2,620	6.3
3月	1.53	0.57	0.45	1.02	1.4	30.1	2.3	20.1	0.51	66.7	33.3	0.08	0.05	2,900	5.7
平均値	1.21	0.39	0.20	0.59	2.4	29.8	1.2	19.2	0.62	48.8	51.2	0.10	0.10	8,083	5.4

半田市乙川中学校（注1）

(単位:t/km²・月)

測定年月	降下ばいじん量 (a=b+c)	不溶解性成分(b)							溶解性成分(c)	構成比(%)		イオン		貯水量 (mL)	pH
		灰分	灼熱減	計	全鉄(%)	二酸化ケイ素(%)	酸化カルシウム(%)	全炭素(%)		(b/a)	(c/a)	SO ₄ ²⁻	Cl ⁻		
2022年4月	2.65	0.64	0.57	1.21	3.4	27.1	1.8	25.9	1.44	45.7	54.3	0.13	0.20	6,760	5.9
5月	1.95	0.50	0.46	0.96	2.8	23.2	1.7	22.0	0.99	49.2	50.8	0.18	0.16	16,120	5.8
6月	1.50	0.30	0.10	0.40	4.5	20.0	4.7	22.0	1.10	26.7	73.3	0.12	0.11	9,110	6.0
7月	1.83	0.39	0.25	0.64	4.0	27.6	1.5	22.3	1.19	35.0	65.0	0.28	0.22	22,450	5.2
8月	1.43	0.54	0.21	0.75	3.6	28.8	2.2	19.0	0.68	52.4	47.6	0.15	0.13	6,350	5.5
9月(注2)	0.63	0.10	0.06	0.16	2.4	27.1	3.6	29.3	0.47	25.4	74.6	0.06	0.08	9,290	5.5
10月	1.15	0.44	0.26	0.70	4.1	24.6	2.5	25.7	0.45	60.9	39.1	0.09	0.05	1,980	6.0
11月	1.05	0.40	0.19	0.59	5.0	22.0	2.2	22.6	0.46	56.2	43.8	0.06	0.06	4,830	6.3
12月	1.95	0.54	0.34	0.88	4.5	24.9	2.3	21.0	1.07	45.1	54.9	0.14	0.38	4,390	6.2
2023年1月	1.76	0.90	0.48	1.38	8.1	17.7	3.7	18.9	0.38	78.4	21.6	0.08	0.05	980	6.4
2月	1.40	0.74	0.21	0.95	7.3	28.3	2.9	15.1	0.45	67.9	32.1	0.11	0.07	2,720	6.5
3月	2.50	0.82	0.62	1.44	3.3	25.1	2.3	23.4	1.06	57.6	42.4	0.14	0.09	5,030	6.3
平均値	1.74	0.56	0.34	0.90	4.6	24.5	2.5	21.6	0.84	51.7	48.3	0.13	0.14	7,338	6.0

(注1) 2023年2月に半田市乙川東小学校から半田市乙川中学校へ移設

(注2) 容器破損のため参考値

碧南市保健センター

(単位:t/km²・月)

測定年月	降下ばいじん量 (a=b+c)	不溶解性成分(b)							溶解性成分(c)	構成比(%)		イオン		貯水量 (mL)	pH
		灰分	灼熱減	計	全鉄(%)	二酸化ケイ素(%)	酸化カルシウム(%)	全炭素(%)		(b/a)	(c/a)	SO ₄ ²⁻	Cl ⁻		
2022年4月	1.96	0.57	0.45	1.02	3.4	28.4	1.0	22.4	0.94	52.0	48.0	0.11	0.09	6,540	5.6
5月	1.81	0.58	0.27	0.85	4.5	29.6	1.5	22.7	0.96	47.0	53.0	0.16	0.12	8,360	5.6
6月	1.83	0.38	0.11	0.49	4.6	27.1	2.5	19.9	1.34	26.8	73.2	0.12	0.13	16,790	5.7
7月	2.59	0.98	0.31	1.29	4.1	39.4	1.0	15.6	1.30	49.8	50.2	0.23	0.18	22,190	5.5
8月	8.17	7.15	0.30	7.45	6.5	31.7	0.9	3.7	0.72	91.2	8.8	0.09	0.13	5,050	5.5
9月	2.96	0.45	0.25	0.70	4.4	26.6	1.2	20.1	2.26	23.6	76.4	0.30	0.65	20,150	5.3
10月	0.97	0.40	0.12	0.52	4.5	36.9	1.9	19.4	0.45	53.6	46.4	0.08	0.05	3,090	5.8
11月	1.58	0.46	0.19	0.65	4.6	26.0	1.4	17.9	0.93	41.1	58.9	0.10	0.20	6,060	6.0
12月	1.69	0.74	0.21	0.95	4.1	34.8	2.2	15.6	0.74	56.2	43.8	0.11	0.24	1,830	6.1
2023年1月	1.43	0.83	0.19	1.02	7.2	24.9	2.3	17.3	0.41	71.3	28.7	0.10	0.08	1,320	6.1
2月	1.78	1.09	0.26	1.35	7.1	31.3	2.2	14.7	0.43	75.8	24.2	0.13	0.07	2,150	6.2
3月	2.06	0.84	0.43	1.27	3.4	30.7	3.1	20.7	0.79	61.7	38.3	0.15	0.13	4,920	6.0
平均値	2.40	1.21	0.25	1.46	4.9	30.6	1.8	17.5	0.94	60.8	39.2	0.14	0.17	8,204	5.8

2 経年変化

(1) 県が実施した降下ばいじん量調査結果

(単位:t/km²・月)

市(区)町	調査地点	2013	2014	2015	2016	2017	2018	2019	2020	2021	2022	備考
東海市	横須賀中学校	4.92	4.37	3.65	4.31	4.99	4.86	4.96	3.71	3.42	3.37	(注1)
知多市	新知小学校	3.05	2.81	2.58	2.84	2.98	3.29	3.26	3.07	2.57	3.01	
豊川市	豊川市役所	1.73	1.66	1.55	1.48	1.66	1.72	1.55	1.44	1.70	1.49	1973年度豊川警察署から移設
田原市	田原中部小学校	2.35	1.86	1.71	1.53	1.73	2.21	1.82	1.88	1.80	1.64	2009年度童浦小学校から移設
一宮市	清須保健所一宮詰所	1.37	1.47	1.29	1.40	1.54	1.52	1.34	1.44	1.29	1.29	(注2)
瀬戸市	瀬戸保健所	1.47	1.40	1.19	1.11	1.42	1.22	1.98	1.29	1.23	1.21	(注3)
半田市	乙川中学校	2.79	2.54	2.26	2.64	2.80	3.00	2.15	1.98	1.69	1.74	2023年2月乙川中学校へ移設
碧南市	碧南市保健センター	2.73	2.53	2.42	2.49	2.82	3.05	2.46	1.75	1.89	2.40	2021年12月保健センターへ移設
全 県 平 均 値		2.47	2.33	2.08	2.23	2.50	2.61	2.44	2.07	1.95	2.02	

※ 試料の採取方法は、全調査地点ともデポジットゲージ法による。

(注1) 2005年度知多中学校から中部中学校へ移設。2013年度中部中学校から新知小学校へ移設。

(注2) 1988年度旧一宮保健所から移設、2021年度一宮保健所から清須保健所一宮詰所に名称変更。

(注3) 1980年度瀬戸窯業高校から原山小学校へ移設、1999年度原山小学校から瀬戸市役所へ移設、2015年2月から瀬戸保健所で調査。

(2) 市町村が実施した降下ばいじん量調査結果

(単位:t/km²・月)

市町村	調査地点	年度										備考
		2013	2014	2015	2016	2017	2018	2019	2020	2021	2022	
豊橋市	今橋	1.86										(注1)
一宮市	西成東小学校	1.77	1.76	1.85	1.67	1.88	1.89	1.97	2.19			1991年度尾張農協西成支店から移設 1988年度朝宮保育園から移設 2016年度中部電力柵一宮営業所から移設 (注2) 2014年度一宮市役所尾西庁舎から移設 2019年11月まで測定 2019年12月一宮市役所木曾川庁舎から移設
"	萩原小学校	1.47	1.45	1.32	1.46	1.49	1.52	1.28	1.56			
"	オリナス一宮	1.57	1.63	1.62	1.34	1.64	1.56	1.37	1.63			
"	一宮市役所一宮庁舎	2.65										
"	中部中学校	1.52										
"	今伊勢西小学校	1.59										
"	尾西図書館	1.72	1.65	1.63	1.84	1.86	1.96	1.83	1.87			
"	一宮市役所木曾川庁舎	1.71	1.94	1.55	1.60	1.68	1.92	1.62				
"	一宮市衛生処理場							1.03	1.75			
碧南市	新川町大気汚染測定所	3.30	2.96	3.78	3.86							
"	西端大気汚染測定所	2.27	2.01	2.14	2.38							
刈谷市	かりがね小学校	2.46	2.19	1.65	1.82							
"	依佐美中学校	2.35	2.10	1.37	1.84							
小牧市	小牧小学校	1.6	1.6	1.97	1.50	2.24	2.98	2.35	2.24			2011年12月から2013年3月まで小牧市民会館で調査
"	一色小学校	1.5	1.3	1.86	1.44	1.90	2.55	1.93	1.52			
"	桃ヶ丘小学校	1.5	1.4	1.70	1.40	2.03	2.43	1.90	1.63			
東海市	一番畑保育園	2.6	2.6	2.2	2.7	3.4	3.4	3.3	2.9	3.2	3.0	1983年度服部外科から移設 (注3)
"	ソラト太田川	5.2	4.4	4.1	4.7	5.3	4.7	5.9	4.6	4.5	3.6	
"	まなぶん横須賀	6.9	5.8	5.2	6.2	7.4	6.8	7.9	7.3	6.6	6.4	2022年度文化センターから移設
"	養父児童館	7.8	6.7	6.1	6.8	7.4	5.0	6.1	4.9	4.4	3.6	1983年度仙台屋から移設
"	上野中学校	2.7	2.7	2.8	3.4	2.8	3.0	2.6	2.2	2.9	2.6	1983年度富木島中学校から移設
"	名和児童館	2.6	2.7	2.5	2.7	2.9	2.8	2.5	2.3	2.7	2.3	2009年度名和保育園から移設
"	三ッ池保育園	3.3	3.1	2.6	2.9	3.3	3.4	3.3	2.7	2.7	2.3	
"	名和町吹付局	3.1	2.8	2.7	2.7	2.8	2.8	3.4	3.3	3.7	3.4	2014年度後藤萬佛具店から移設
"	名和東児童館	3.1	3.1	2.9	2.9	2.9	2.7	2.6	2.5	2.6	2.4	

※ 試料の採取方法は、デポジットゲージ法による。

(注1) 1999年度から豊橋市が独自で調査、豊橋農林会館から移設、2003年度から豊橋市役所から名称変更。

(注2) 1987年度市営と畜場から市保健センターへ移設、1988年度市保健センターから移設。

(注3) 1984年度与徳センターから阿知波ビルへ移設、2007年度阿知波ビルから森岡ビルへ移設、2014年度森岡ビルから移設。

(単位:t/km²・月)

市町村	調査地点	年度										備考
		2013	2014	2015	2016	2017	2018	2019	2020	2021	2022	
大府市	吉田小学校	1.80	2.10	1.92	2.13	2.14	2.14	1.62	2.20	2.47	2.16	
"	北山小学校	1.70	1.88	1.66	1.92	2.05						
"	大府市役所	1.51	1.69	1.40	1.61	1.57	1.50	2.07	1.43	1.63		
"	第2東名観測所	1.93	2.15	2.42								
知多市	知多市役所	4.46	3.94	3.89	4.46	4.76	5.07	5.21	4.54	4.27	3.84	
"	八幡コミュニティセンター	5.67	4.79	4.52	5.53	6.05	5.81	6.48	5.62	5.20	5.18	(注4)
"	岡田	2.30	2.16	2.21	2.46	2.40	3.02	2.85	2.54	2.32	2.24	
知立市	知立市役所	2.28	1.85	2.04	1.94	3.08	2.00	1.97	1.90	2.18	1.91	2010年度知立小学校から移設
日進市	日進市役所	1.47	1.21	1.35								
"	東部福祉会館	1.44	1.24	1.22								
"	北部浄化センター	1.44	1.25	1.24								
田原市	六連多目的研修集会センター	2.74	2.15	2.55	2.78	2.23						
"	中山市民館	2.43	1.90	1.92	2.32	1.53	2.26	1.67	2.36	2.14	1.80	(注5)
みよし市	北部小学校	5.43	4.61	3.41	4.01	6.20	6.49	1.92	2.11	1.66	2.35	
"	緑丘小学校	1.84	2.09	1.45	1.24	1.63	1.38	1.55	2.04	1.53	1.83	2019年度萌生浄化センターから移設
"	中部小学校	1.36	2.25	1.42	1.29	1.53	1.80	1.84	1.64	1.63	2.08	2019年度リサイクルステーションみよしから移設
"	三吉小学校	3.13	3.06	1.92	2.90	3.85	2.85	1.75	2.20	1.48	1.71	
"	南部小学校	3.35	2.75	2.21	2.52	2.95	1.97	1.95	2.10	1.68	1.80	
武豊町	武豊小学校	2.14										
"	緑丘小学校	3.07										1991年度ファイザ ⁺ -製薬南寮から移設
"	富貴小学校	1.90	1.97	1.87	1.94	2.40	1.78	2.15	1.78	2.04	1.79	1984年度石川病院から移設

(注4) 2006年度知多消防署北部出張所から移設、2017年度八幡公民館から名称変更、2020年度八幡まちづくりセンターから名称変更。

(注5) 2007年11月から2008年4月まで中山漁業協同組合で調査。

2022(令和4)年度 大気汚染調査報告 第61報

2024(令和6)年3月発行

愛知県環境局環境政策部水大気環境課

名古屋市中区三の丸三丁目 1-2

電話 <052> 961-2111 内線 3035,3036
<052> 954-6216 (ダイヤルイン)